

Svenska

S

Danske

DK

Suomalainen

FIN

Norsk

NOR

Användningsföreskrifter	S.3
Allmänt	S.5
Allmän beskrivning	S.5
Presentation av reglagen	S.8
Start-Stopp	S.16
Funktion och användning	S.17
Ljudvolym	S.20
Radio/AUX	S.21
Lyssna på radion	S.21
Externa ljudkällor	S.25
Justera ljudet	S.28
Video	S.30
Navigation	S.32
Navigeringssystemet	S.32
Läsa en karta	S.33
Ange en destination	S.36
Guidning	S.42
Kartreglage	S.48
Hantera favoriter	S.49
Navigeringsreglage	S.51
Driving-ECO ²	S.55
4x4-info	S.56
Bluetooth®-enhet	S.57
Para ihop/ta bort en Bluetooth®-apparat	S.57
Ansluta/koppla ur Bluetooth®-apparater	S.61
Använda röstigenkänningen	S.63
Android Auto™, CarPlay™	S.66
Telefonlista	S.70
Ringa, ta emot ett samtal	S.71
Fjärrstart av motorn	S.74
Backkamera	S.77
Multivvykamera	S.80

Systeminställningar	S.82
Uppdatering av systemet	S.85
Driftstörning	S.90

ANVÄNDNINGSFÖRESKRIFTER (1/2)

Av säkerhetsskäl och för att undvika materialskador är det viktigt att följa nedanstående försiktighetsåtgärder vid användning av systemet. Respektera de lagar och förordningar som gäller i det land där du befinner dig.



Försiktighetsåtgärder vid hanteringen av systemet

- Hantera reglagen (på frontpanelen eller på ratten) och titta på informationen i teckenfönstret när det är lämpligt beroende på trafiksituationen.
- Ställ in volymen på ett läge där du fortfarande hör de omgivande ljuden.

Försiktighetsåtgärder för navigeringssystemet

- Användning av navigeringssystem ersätter inte på något sätt förarens ansvar eller uppsikt medan han eller hon kör bilen.
- Beroende på geografiska zoner kan kartan sakna information om vissa nya vägsträckor. Var uppmärksam. Vägtrafikförordningen och trafikskyltarna gäller alltid före anvisningarna från navigeringssystemet.

Materiella försiktighetsåtgärder

- Undvik att demontera eller ändra systemet, det kan uppstå materialskador och du kan bränna dig.
- Vid funktionsstörningar och demontering, kontakta en representant för tillverkaren.
- Stoppa inte in främmande föremål i läsaren.
- Använd inte produkter som innehåller alkohol på och/eller spruta inte vätska på området.

Försiktighetsåtgärder för telefonen

- Det finns lagar som reglerar användningen av telefon i bilen. Enligt dem är det inte heller tillåtet att använda handsfree i alla situationer under körningen: alla förare måste alltid kunna behärska bilen under körningen.
- Att använda telefonen samtidigt som man kör innebär att uppmärksamheten avleds och det medför en betydande risk. Det gäller alla användningsmoment (nummerslagning, samtal, sökning efter en post i registret etc.).

Beskrivningen av de versioner som omnämns i denna instruktionsbok har upprättats med utgångspunkt från de specifikationer som gällde vid bokens tillkomst. **I boken ingår alla de befintliga funktionerna i de modeller som beskrivs. Om de finns i just din bil beror på utrustning, tillval och försäljningsland. Likaså kan vissa funktioner som eventuellt kommer till under innevarande modellår vara beskrivna i denna instruktionsbok. Innehållet i de skärmbilder som visas i instruktionsboken kan variera.**

Beroende på telefonmärke och modell kan vissa handsfreefunktioner vara delvis eller helt inkompatibla med bilens multimediasystem.

Rådfråga en märkesrepresentant om du vill ha ytterligare information.

ALLMÄN BESKRIVNING (1/3)

Introduktion

Bilens multimediesystem är utrustat med följande funktioner:

- RDS-radio,
- DAB-radio,
- ett urval av externa ljudkällor,
- handsfree-telefonen,
- röstigenkänning,
- navigeringsassistans,
- trafikinformation
- information om områden som kräver utökad uppmärksamhet,
- Parkeringsassistans (backkamera eller multivvykamera),
- Programmering av fjärrstart av motorn
- Information om lutningen av bilen (4x4-information),
- information om din körstil och råd vid körning för att du ska kunna optimera din bränsleförbrukning.

Radiofunktion

Med multimediasystemet kan du lyssna på FM- (frekvensmodulering) DAB- (digital radiosändning) och AM-radio (amplitudmodulering).

DAB-systemet ger alltid bättre ljudåtergivning och åtkomst till textinformation om aktuellt program osv.

Anläggningen RDS gör att du kan visa namnet på vissa stationer eller information som sänds av radiostationer FM:

- allmän trafikinformation (TA),
- nödmeddelande(n).

Extern ljudfunktion,

Du kan lyssna på din bärbara ljudenhet direkt via bilens högtalare. Du har flera möjligheter att ansluta din bärbara ljudenhet beroende på vilken typ det är:

- Jack-uttag 3,5 mm,
- ljud-USB,
- Bluetooth®-anslutning.

Närmare information om vilka apparater som är kompatibla kan du få från en märkesrepresentant eller på konstruktörens webbplats, om en sådan finns.

ALLMÄN BESKRIVNING (2/3)

Funktion för handsfreetelefoni

Systemet för handsfree-telefoni via Bluetooth® garanterar följande funktioner utan att du behöver ändra telefoninställningarna:

- ringa/ta emot/avvisa ett samtal
- se telefonens kontaktlista,
- se samtalshistoriken i systemet;
- ringa nödnummer.

Kompatibilitet med telefoner

Vissa telefoner är inte kompatibla med handsfree-systemet och går inte att använda med alla funktioner som ingår eller håller inte optimal akustisk kvalitet.

Närmare information om vilka telefoner som är kompatibla kan du få från en märkesrepresentant eller på konstruktörens webbplats, om en sådan finns.

Funktion för fjärrstart av motorn

När den här funktionen är installerad kan du programmera fjärrstart av motorn för att värma upp eller ventilerar kupén upp till 24 timmar innan du ska använda bilen.

Driving eco²

Menyn "Driving eco²" kan i realtid visa ett helhetsresultat som speglar ditt körsätt.

Navigeringsassistenten

Navigeringssystemet bestämmer automatiskt bilens geografiska position genom att ta emot GPS-signaler.

Systemet föreslår en resplan till ditt valda mål med hjälp av vägkartan: Slutligen visas den väg du ska köra, steg för steg, med hjälp av skärmen och röstmeddelandena.

-trafikinformation

Med den här funktionen får du tillgång till trafikinformation i realtid.

Trafiksäkerhetsvarningar eller varningspunkter

Med den här tjänsten kan du ta emot larm i realtid, som larm om överskridande av hastighet eller zoner med trafiksäkerhetsvarningar.



Syftet med systemet för handsfree-telefoni är endast att förenkla kommunikationen och minska riskerna. Riskerna elimineras inte helt och hållet. Respektera de lagar och förordningar som gäller i det land där du befinner dig.

ALLMÄN BESKRIVNING (3/3)

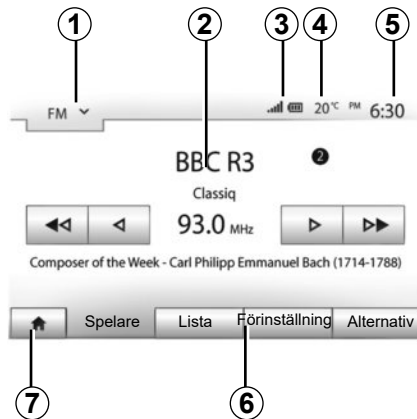

Visningar

Menyskärm

1 Zon för val av läge.

Visar det valda läget. När du vidrör zonen för val av läge visas en rullgardinsmeny.

2 Innehållsförteckningszon.

Visar innehållet i en menypost och relaterad information.

3 Zon för information om telefonsystemet.

Om Bluetooth®-systemet är aktiverat visas mottagnings- och batterinivån för den anslutna enheten.

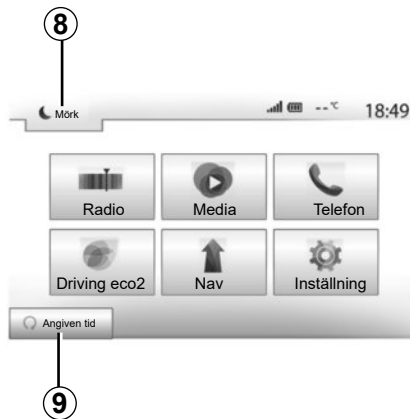

4 Yttertemperatur.

5 Klock-zon.

6 Meny-zon:

- visa undermenyn för läget;
- visa den aktuella menyn markerad.

7 Välkomstzon eller tillbaka till navigeringen.

Beroende på läget du befinner dig i, visar denna zon följande:

- start-knappen: tillbaka till startmenyn;
- tillbaka-knappen: tillbaka till föregående skärm;
- flagg-knappen: tillbaka till navigeringsskärmen.

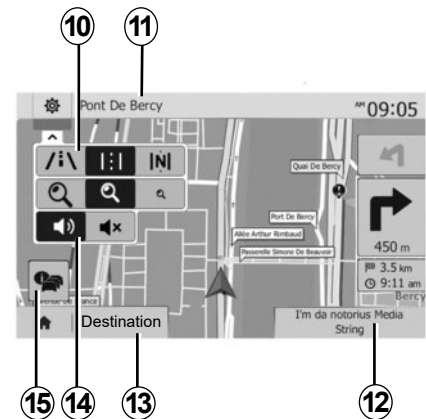

8 Standby-läge och visning av klocka.

9 Valzon för fjärrstart av motorn.

Navigeringsskärmen

Tillgängligheten varierar beroende på land och/eller gällande bestämmelser.

10 Kartläge (2D/3D och 2D Nord).

11 Namn på nästa gata på din resväg.

12 Aktuell ljudinformation.

13 Alternativ för reglering av resplan och karta.

14 Röstguidning på/av.

15 Trafikinformation.

PRESENTATION AV REGLAGEN (1/8)

Systempaneler

Valet av skärmar utförs med hjälp av en tryckning på önskad del av skärmen.



PRESENTATION AV REGLAGEN (2/8)

Systempaneler

Valet av skärmar utförs med hjälp av en tryckning på önskad del av skärmen.

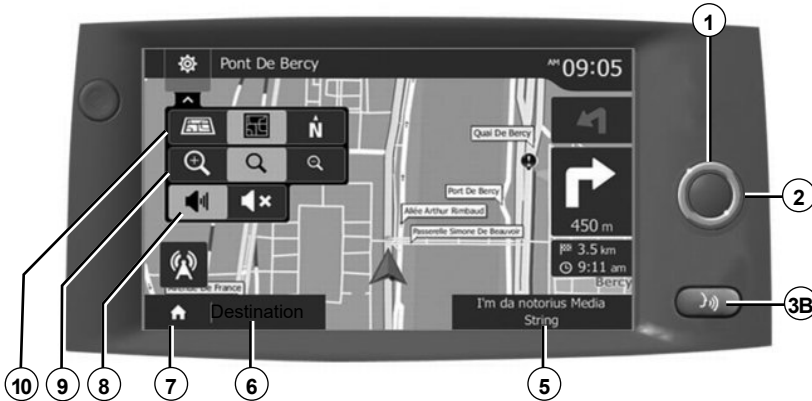
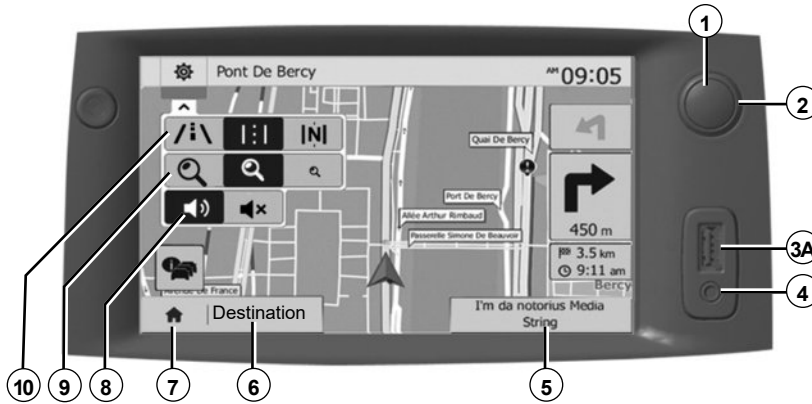

PRESENTATION AV REGLAGEN (3/8)

Reglage under ratten

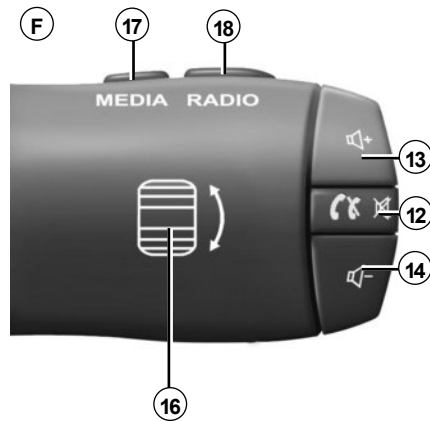
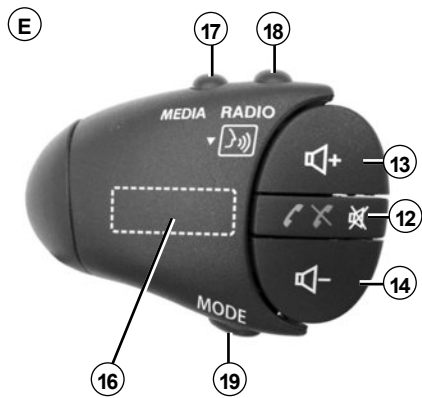
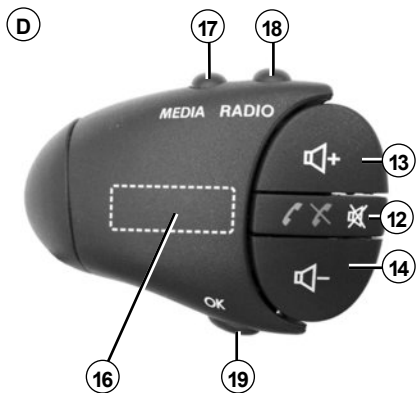
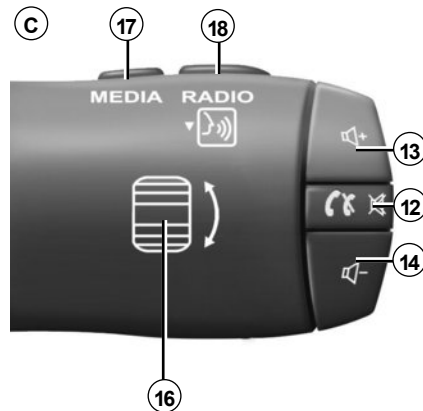
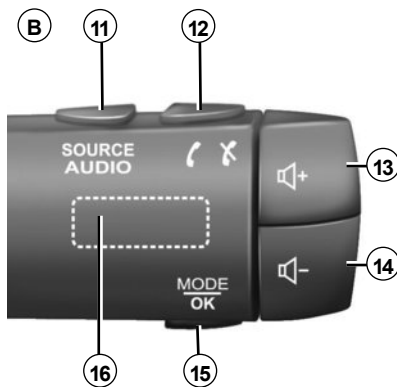
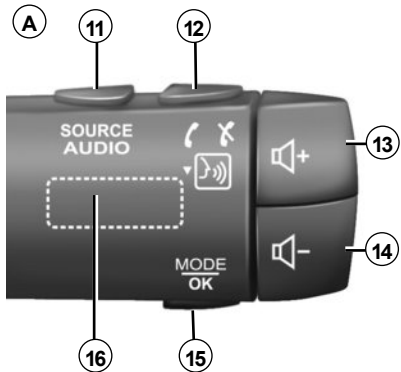

PRESENTATION AV REGLAGEN (4/8)

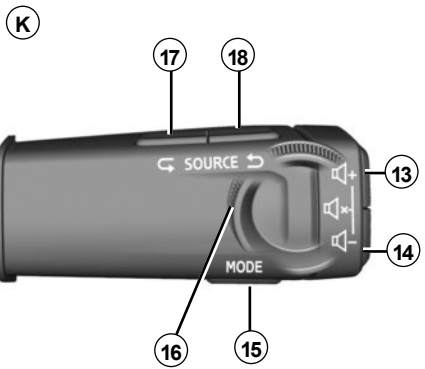
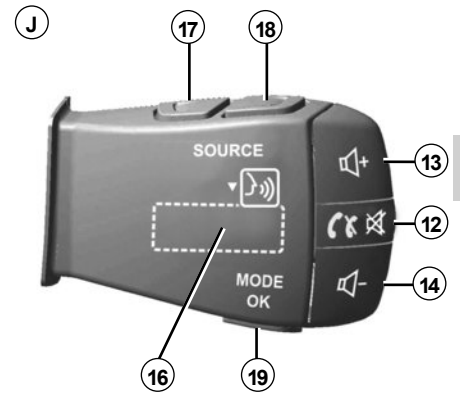
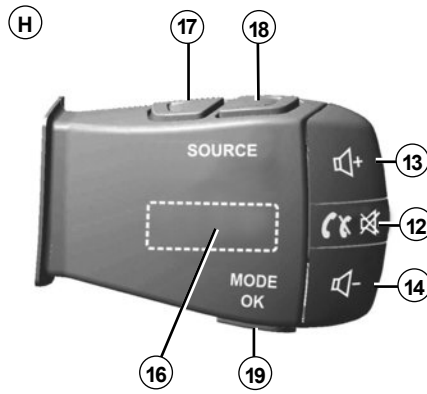
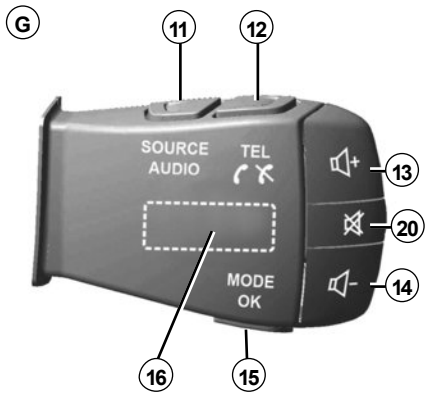

PRESENTATION AV REGLAGEN (5/8)

Reglage under ratten

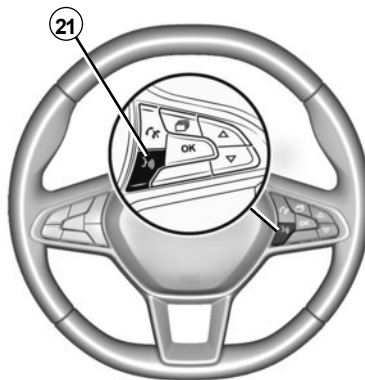
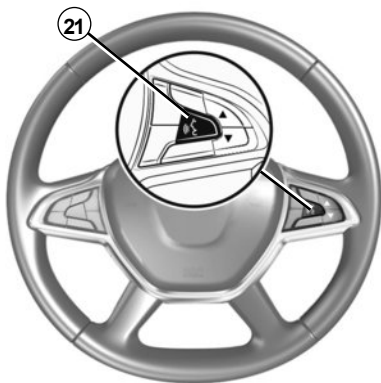
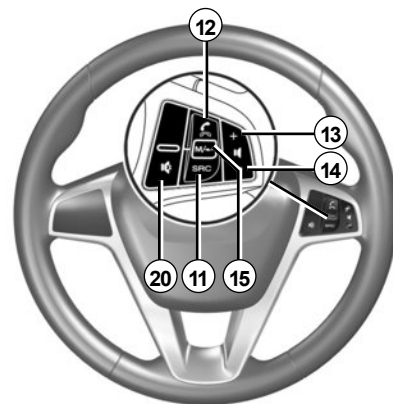
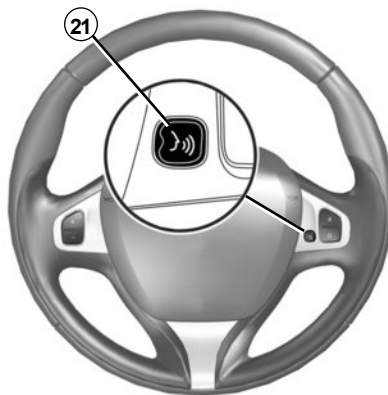
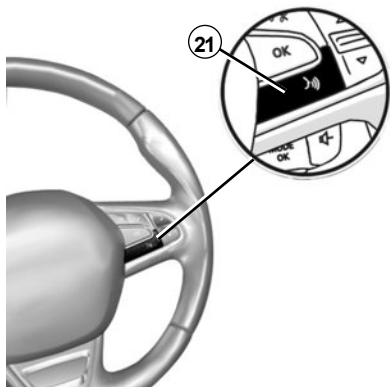

PRESENTATION AV REGLAGEN (6/8)

	Funktion
1	Kort tryckning på standbyskärmen ON/OFF. Lång tryckning: startar om systemet.
2, 13, 14	Reglera volymen.
3A	USB.-uttag
3B	Aktiverar/inaktivera röststyrningen på din smarttelefon om den är ansluten till multimediasystemet.
4	3,5 millimeters Jack-uttag.
5	Går till det mediet som spelas (FM/AM/DAB/USB/Bluetooth®/AUX).
6	Går till navigeringsmenyn.
7	Komma till välkomstmenyn.
	Telefon eller externa källor: lämna aktuell skärm för att gå tillbaka till navigeringsskärmen (pågående) eller till föregående skärm.
8	Aktivera/avaktivera röstguidningen.
9	Ändra zoom för visningen av kartan.
10	Ändra läge för visningen av kartan (2D/3D/2D Nord).
11	Välj ljudkälla (FM/AM/DAB/USB/Bluetooth®/AUX).

PRESENTATION AV REGLAGEN (7/8)

	Funktion
12	<p>Ta emot ett samtal:</p> <ul style="list-style-type: none">– Kort tryckning: besvara samtal.– Lång tryckning: avvisa samtal. <p>Kort tryckning under ett samtal: Avslutar samtalet.</p> <p>Slå på/stäng av ljudet när du lyssnar på en ljudkälla (endast för reglagen C, D, E, F, H och J).</p> <p>Kort tryckning: åtkomst till "Telefon"-menyn (endast för reglagen A, B och G).</p> <p>Kort tryckning: aktivera/inaktivera din smarttelefons röststyrning (endast för reglage för A).</p>
13	Höja volymen på den ljudkälla du lyssnar på.
14	Sänka volymen på den ljudkälla du lyssnar på.
13+14	Stäng av/slå på ljudet (enbart för reglagen A , B och K).
15, 19	<p>Radio: Byter radiostationens spelläge ("Huvudmeny", "Lista", "Förinställning").</p> <p>USB /bärbar digital ljudspelare: byt uppspelningsläge för det mediet som spelas ("Main" eller "Lista").</p>
16	<p>Bakre ratten:</p> <ul style="list-style-type: none">– Radio: byt radioläge (förinställning/lista/frekvens).– Media: gå ett spår framåt/bakåt. <p>Kort tryckning: bekräfta en åtgärd (endast för reglaget C).</p>
17	Ändrar media (CD/USB/AUX).

PRESENTATION AV REGLAGEN (8/8)

	Funktion
18	Tryck: ändrar radioläge (FM /AM /DAB). Lång tryckning: aktivera/inaktivera din smarttelefons röststyrning (endast för reglagen C , E och J).
20	Stänga av/slå på radions ljud. Pausa/spela ljudspåret. Avbryta röstigenkännings syntetiska röst.
21	Aktiverar/inaktivera röststyrningen på din smarttelefon om den är ansluten till multimediasystemet.

PÅ/AV



Påslagning

Multimediasystemet startar automatiskt när du slår på tändningen. I andra fall, tryck på **A**-knappen för att starta multimediasystemet.

Med tändningen avslagen kan du använda systemet i tjugo minuter. Tryck på **A**-knappen för att slå på multimediasystemet i ytterligare tjugo minuter.



Avstängning

Det kan ta några minuter för multimediasystemet att uppdateras och inaktiveras efter att tändningen slås av, beroende på vilken app som används.

Tryck och håll in **A**-knappen (tills en svart skärm visas) för att starta om multimediasystemet.

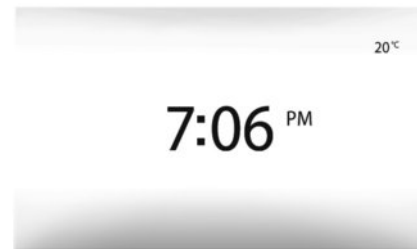

Standby-lägesskärm

Skärmens standby-läge används för att släcka skärmen.

I det här läget fungerar inte radion eller guidningssystemet.

Standby-lägesskärmen visar tiden och yttertemperaturen.

Tryck kort på knappen **A** för att aktivera/avaktivera standby-skärmen.

Av säkerhetsskäl kommer multimediasystemet inte att starta, eller stängas av automatiskt, om temperaturen är för låg eller för hög i bilen. Vänta i några minuter tills temperaturen går tillbaka till en temperatur i vilken multimediasystemet fungerar korrekt.

FUNKTION OCH ANVÄNDNING (1/3)



Multimediaskärm 1

Kort tryckning:

- val av alternativ,
- utförande av alternativ (skärmen för medialäsning)

I menyn "Media" > "Spelare", tryck på knappen framåt för att gå vidare till nästa rubrik.

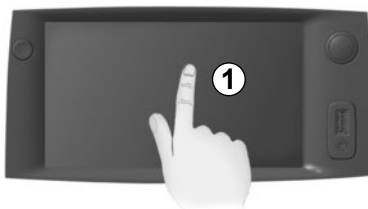

Lång tryckning:

- sparar en post (till exempel en radiostation).

I menyn "Radio" > "Huvudmeny", tryck och håll ned den förprogrammerade siffran för att spara den aktuella radiostationen.

- Snabbvisning.

Med långa tryckningar på knappen för visning nedåt startar en visning (per sida).

- Snabbspolning framåt/bakåt (skärmen för medialäsning).

I menyn "Media" > "Spelare", tryck och håll knappen "Snabbspolning framåt/bakåt" för att spola framåt/bakåt i det spår som spelas.

FUNKTION OCH ANVÄNDNING (2/3)

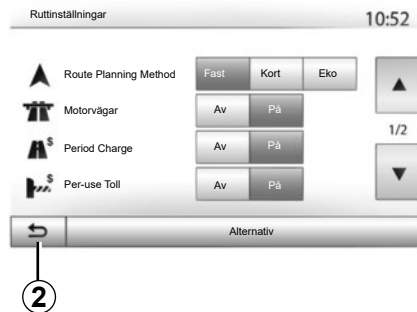

Tillbaka till välkomstmenyn

Systemet går direkt till menyn "Start" om du trycker och håller ned **2** eller kort trycker på **3**, oavsett var i systemet du befinner dig.

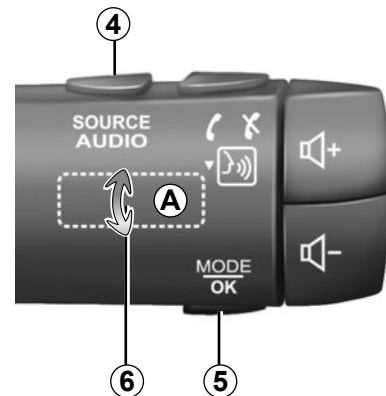

Ljud: Använda reglagen under ratten

Tryck på knappen **5** för att byta läge för sökning efter radiostation.

Vrid på ratten **6** för att ändra station (rörelse **A**)

Tryck på **4** för att ändra ljudkälla (USB, AUX, AM, FM, DAB och Bluetooth®).

FUNKTION OCH ANVÄNDNING (3/3)

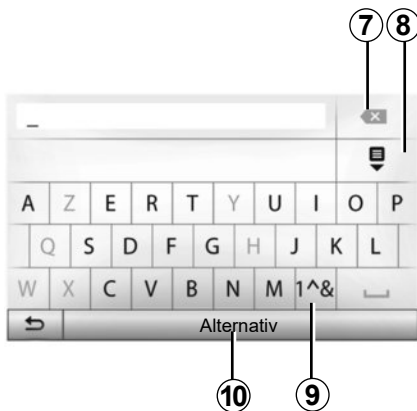

Tryck på **9** för att använda siffror eller symboler.

Tryck på **10** för att ändra inställningarna för knappsatsen.

Använd den alfanumeriska knappsatsen

Under inmatningen av en rubrik med hjälp av den alfanumeriska knappsatsen, väljer du varje bokstav med hjälp av knappsatsen.

Under inmatningen av en bokstav, minskar systemet briljansen på vissa bokstäver för att underlätta operationen.

Tryck på **7** för att radera senast inmatat tecken.

Tryck på **8** för att visa listan med resultat.

VOLYM

Volym

Justera ljudvolymen för att lyssna på olika meddelanden, signaler och telefonkommunikation:

- genom att vrida eller trycka på knappen **1** på multimediasystemets frontpanel,
- genom att trycka på **13** eller **14** på reglaget under ratten.

För att ställa in denna funktion, se avsnittet "Inställning av ljudsignaler" i kapitlet "Ställa in ljudet".

Den radiokälla som du lyssnar på avbryts vid mottagande av trafikinformation "TA", nyheter eller varningsmeddelanden.

Obs: Volymen som har ställts in vid uppspelning sparas inte till nästa omstart av systemet.



Ställ in volymen på ett läge där du fortfarande hör de omgivande ljuden.

Avstängning av ljudet

Om du vill stänga av ljudet trycker du kort på knappen **21** på rattreglaget eller **3B** på multimediaskärmen eller på reglaget under ratten **12** (gäller endast reglagen **C, D, E, F, H** och **J**) eller samtidigt på knapparna **13** och **14** på rattreglaget (gäller endast för reglagen **A, B** och **K**).

Ikonen "MUTE" visas högst upp på skärmen för att ange att ljudet är avstängt.

Om du vill fortsätta lyssna på ljudkällan trycker du kort på knappen **21** på rattreglaget eller **3B** på multimediaskärmen eller på reglaget under ratten **12** (gäller endast reglagen **C, D, E, F, H** och **J**), eller samtidigt på knapparna **13** och **14** på reglaget under ratten (gäller endast reglagen **A, B** och **K**).

Den här funktionen avaktiveras automatiskt om du rör volymreglaget, och när det sänds trafikinformation eller nyhetsrapporter.

Anpassning av ljudvolymen i förhållande till hastigheten

När den här funktionen är aktiverad ändras ljudvolymen och navigationen efter bilens hastighet.

För att aktivera den här funktionen, se kapitlet "Anpassning av volymen i förhållande till hastigheten" i kapitlet "Ställa in ljudet".

LYSSNA PÅ RADION (1/4)

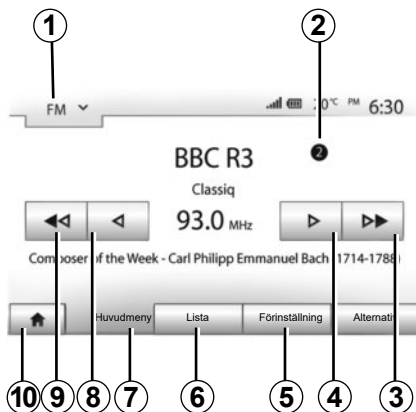

Val av frekvensområde

För att välja frekvensområde:

- trycka på **1**,
- välj frekvensområdet "FM", "AM" eller "DAB" genom att trycka på önskat område.

Välja en radiostation "FM", "AM" eller "DAB"

Du kan välja en radiostation på flera olika sätt.

Efter det att du har valt frekvensområde väljer du läge genom att trycka på flikarna **5**, **6** eller **7**.

Det finns flera sökmetoder:

- metoden "Huvudmeny" (flik **7**),
- metoden "Lista" (flik **6**),
- metoden "Förinställning" (flik **5**).

Det går att ändra metod med reglaget under ratten.

Obs! Markeringen **2** visar var i den sparade listan som radiostationen du lyssnar på finns.

Läget "Huvudmeny"

I det här läget kan du söka manuellt eller automatiskt efter radiostationer genom att söka av det valda frekvensområdet. Välj läget "Frekvens" genom att trycka på **7**.

För en sökning av frekvensområdet:

- gå framåt eller bakåt i manuellt läge i frekvenssteg genom att upprepade gånger trycka på **4** eller **8**;
- gå framåt eller bakåt i automatiskt läge (sökning) fram till nästa station genom att trycka på **3** eller **9**.

Upprepa operationen igen vid varje stopp av sökningen vid behov.

Det är även möjligt att gå till nästa station genom att vrida på ratten på reglaget under ratten.

Obs: Tryck på knappen **10** för att gå tillbaka till startsidan.

LYSSNA PÅ RADION (2/4)

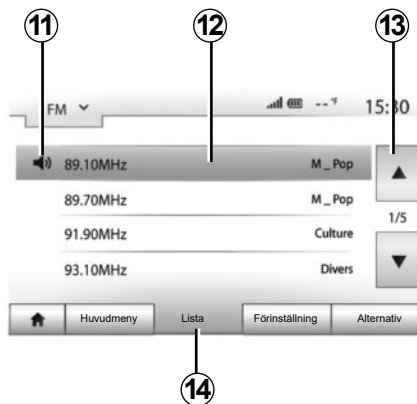

Läget "Lista"

Välj läget "Lista" genom att trycka på **14**.

I det här funktionsläget kan du leta efter en station i en lista som är upprättad i alfabetisk ordning (endast "FM"- och "DAB"-bandet).

Välj önskad station genom att trycka på zonen **12**.

Tryck på **13** för att visa alla stationer.

Obs! Symbolen **11** visar vilken station du lyssnar på.

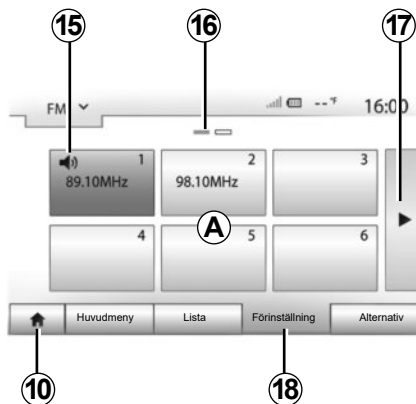

Namnen på radiostationer vars frekvens inte används av systemet RDS visas inte på skärmen. Endast deras frekvens visas och klassificeras i slutet av listan.

Läget "Förinställning"

Välj läget "Förinställning" genom att trycka på **18**.

I det här läget kan du gå till de stationer som du har sparat tidigare (läs avsnittet "Lagra en station" i det här kapitlet).

Tryck på en av knapparna i zonen **A** för att välja sparad station.

Obs: Tryck på knappen **10** för att gå tillbaka till startsidan.

Minneslagring av en radiostation

Välj en radiostation genom att använda något av de sätt som beskrivits tidigare. Tryck på och håll ner en av knapparna i zonen **A**.

Det går att spara upp till tolv stationer per våglängdsområde. Om du ändrar region med hjälp av funktionen "RDS" uppdateras inte de sparade stationerna automatiskt. Du måste spara den aktuella stationen igen.

Obs! Symbolen **15** visar vilken station du lyssnar på.

Märkningen **16** visar hur många sidor det finns under denna rubrik.

För att gå till nästa sida, tryck på knappen **17**.

LYSSNA PÅ RADION (3/4)

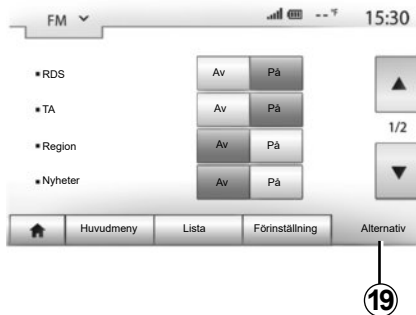

Radioreglage

Gå till menyn för inställningar genom att trycka på **19**. Du kan aktivera eller avaktivera funktionerna genom att trycka på "På" eller "Av" (menyn konfigureras beroende på frekvensområdet).

Följande funktioner är tillgängliga:

- "RDS";
- "TA" (trafikinfo),
- "Region";
- "Nyheter";
- "AM";
- "DLS";
- "Meddelande"
- "Uppdatera lista".

"RDS"

Funktionen "RDS" tar emot information från radiostationen som för närvarande spelas.

Systemet kan visa radiostationens namn och textmeddelanden samt ta emot trafikvarningar eller annan information.

När funktionen "RDS" är aktiverad aktiveras frekvensändringsfunktionen (AF) automatiskt.

Trafikinformationen skickas generellt via "RDS".

Obs! Det är inte alla radiostationer som har den här funktionen.

Ibland kan dåliga mottagningsförhållanden orsaka oavsiktliga och oönskade frekvensändringar. Inaktivera då funktionen automatisk ändring av frekvensen.

"TA" (trafikinfo)

När den här funktionen är aktiverad kan multimediasystemet automatiskt söka efter och spela upp trafikinformation som sänds ut av vissa "FM"- och "DAB"-radiostationer.

ANM.: den automatiska trafikinformations-sändningen avaktiveras när ljudanläggningen är inställd på "AM"-mottagning.

Välj en radiostation som sänder trafikinformation. Om du lyssnar på musik från en annan källa (USB-minne, Bluetooth® osv.) växlar systemet automatiskt till radion om ett trafikmeddelande tas emot.

Trafikinformationen har prioritet och tas emot och återges automatiskt oavsett ljudkälla.

Välj "På" för att aktivera den här funktionen, eller "Av" för att inaktivera den.

LYSSNA PÅ RADION (4/4)

”Region”

Den här inställningen gör att systemet kan ta emot specifika regionala program. Den inaktiverar tillfälligt automatisk frekvensändring (AF) på en radio som använder regionala frekvenser.

Lyssnaren kan fortsätta lyssna på sina program även om signalen blir svagare.

Anm.:

- Inställningen ”Region” tillämpas bara på den radio som för närvarande spelar.
- Vissa radioapparater sänds på regionala frekvenser. Se ”Radiostyrd fjärrkontroll”
 - Med ”Region” aktiverad: systemet växlar inte till sändaren för den nya regionen, men systemet växlar vanligtvis mellan sändarna i det ursprungliga området.
 - Med ”Region” inaktiverad: systemet växlar till sändaren för den nya regionen, även om sändningsprogrammet är ett annat.

”Nyheter”

När den här funktionen är aktiverad kan du automatiskt ta emot och lyssna på information så snart den sänds från vissa ”FM”- och ”DAB”-radiostationer.

Om du väljer andra källor, kan sändningar av typen av valt program välja att avbryta läsningen av andra källor.

Välj ”På” för att aktivera den här funktionen, eller ”Av” för att inaktivera den.

”AM”

Du kan aktivera eller avaktivera ”AM-frekvensområdet”.

Välj ”På” för att aktivera den här funktionen, eller ”Av” för att inaktivera den.

”DLS”

Endast i läget ”DAB”.

Vissa radiostationer sänder textinformation relaterad till programmet som sänds (till exempel låtens titel).

”Uppdatera lista”

För att uppdatera listan över stationer och få de senaste, tryck på ”Start”.

Obs: Uppdatera helst listan ”DAB” så fort systemet startas.

EXTERNA LJUDKÄLLOR (AUX) (1/3)

Systemet är utrustat med två typer av aux-ingångar:

- med koppling för anslutning av extern ljudkälla (MP3-spelare, bärbar ljudenhet, USB-minne, telefon, osv.).
- med Bluetooth® (Bluetooth®-spelare, Bluetooth®-telefon).

För att hitta rätt ingång, se kapitlet "Presentation av kontroller".

Principer för anslutning och funktion

Det finns två typer av anslutning:

- ett USB-uttag,
- ett Jack-uttag.

Anslut din bärbara digitala ljudspelare till rätt uttag för din enhet.

När anslutning i ett USB- eller jack-uttag är slutförd, upptäcker systemet automatiskt ljudkällan.

Obs: USB-minnet som används måste vara formaterat till FAT32-format och ha en maximal lagringskapacitet på 32GB. Vissa format kanske inte är kompatibla med systemet.



Välj en extra ljudenhet

Tryck på **1** för att välja ingångskälla. En lista över tillgängliga ingångskällor visas omedelbart:

- USB: USB-minne, MP3-spelare, telefon osv.
- ljudenheter;
- BT: apparater Bluetooth®,

- Video: USB -minne (MP4-fil).
- AUX: jack-uttag 3,5 mm.

Välj en extern ljudkälla i navigeringsläget eller medan du lyssnar på radio genom att trycka på "Start" och sedan på "Media".

Systemet spelar upp den senast lyssnade låten igen.



Handska med den bärbara ljudenheten endast när det är lämpligt med hänsyn till trafiksituationen.

Låt den bärbara ljudenheten ligga i det stängda handskfacket medan du kör (annars kan de slungas iväg som en projektil vid en eventuell krock).

EXTERNA LJUDKÄLLOR (AUX) (2/3)

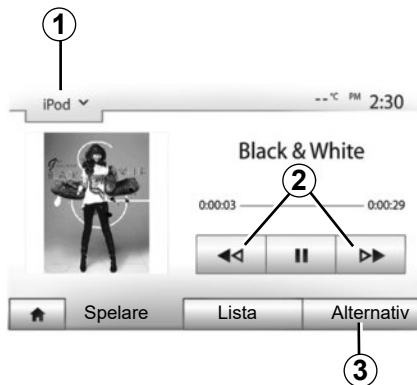

Ljudformat

Endast MP3- och WMA-format känns igen av multimediasystemet.

Snabbspolning

Du kan spola snabbt framåt eller bakåt genom att trycka på och hålla in **2**. Uppspelningen blir normal igen när du släpper knappen.

Upprepa

Med den här funktionen kan du spela upp ett enskilt spår eller alla spår igen. Tryck på **3** och sedan på "Av", "Spår", "Mapp" eller "Alla".

Slumpmässig uppspelning

Med den här funktionen kan du spela upp alla spår slumpmässigt. Tryck på **3** och sedan på "På" eller "Av".

Aux-ingång: USB, Bluetooth®-port

Anslutning: USB och bärbar digital ljudenhet

Anslut din bärbara digitala ljudenhet till USB-ingången på enheten.

När USB-uttaget för den bärbara digitala ljudenheten är ansluten visas menyn "USB". Modellen eller menyn för den bärbara digitala ljudspelaren kan visas.

Obs: Vissa typer av bärbara digitala ljudspelare kanske inte går att ansluta.

Användning

Välj den bärbara digitala ljudspelaren i listan **1** på multimediasystemets skärm och tryck sedan på önskad spellista eller önskat spår.

Du kanske inte kan styra din bärbara digitala ljudspelare samtidigt som du är ansluten, beroende på modell. Använd knapparna på multimediasystemets frontpanel för att välja ljudfiler.

Laddning med USB-porten

När den bärbara digitala ljudspelarens USB-sladd är ansluten till multimediasystemets USB-port kan du ladda batteriet eller hålla det laddat under tiden som enheten används.

Anm.: Vissa enheter laddar inte batteriet eller håller inte batteriet laddat under tiden de är anslutna till multimediasystemets USB-port.

Använd de USB-kablar som rekommenderas av telefontillverkaren, så att appen fungerar korrekt.

EXTERNA LJUDKÄLLOR (AUX) (3/3)

Anslutning: Bluetooth®

Se kapitlet "Ansluta/koppla från Bluetooth®-enheter".

När en Bluetooth®-anslutning har upprättats visas menyn "BT".

Användning

Välj "BT" i listan **1** och tryck sedan på uppspelningslistan eller önskat spår på skärmen för multimediasystemet.

Du kan välja alla spår på din "Bluetooth®" direkt från skärmen till multimediasystemet.

ANM.: När den är ansluten har du inte möjlighet att styra din spelare direkt med knapp-satsen. Du måste använda knapparna på framsidan av systemet.



Välja en låt

Välj ett ljudspår i en mapp genom att trycka på "Lista" och välj sedan ett **A**-spår i listan.

För att gå till föregående nivå i någon förgrening av menyn trycker du på **4**.

Som standard, klassas album i alfabetisk ordning.

Beroende på typ av digital spelare, kan du söka stegvis per mapp och per fil.

Anm.: det är bäst att använda en USB-anslutning för enklare musiksökningar.

Aux-ingång: Jack-uttag

Anslutning

Anslut ditt jack-uttag till aux-ingången på ljudanläggningen med hjälp av jack-ingången.

Användning

Välj "AUX" i listan **1** och välj sedan önskat spår på din spelare.

Ingen indikation om namnet på artisten eller låten visas på skärmen för ljudanläggningen.

Om du vill välja spår direkt i din bärbara enhet gör du det bara när bilen står still.

Ljudkvaliteten som kommer från den analogiska ingången (AUX) är i normala fall lägre än ljudkvaliteten på de digitala ingångarna (USB, Bluetooth®).

STÄLLA IN LJUDET (1/2)

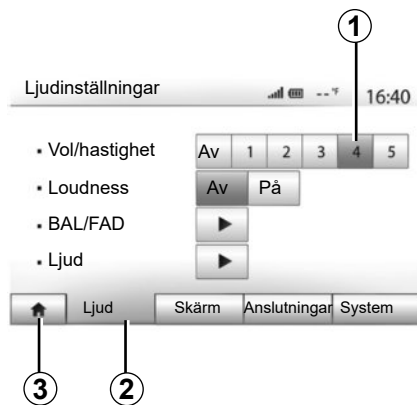

Visa menyn för inställningar genom att trycka på "Start" > "Inställning". Tryck på **2** för att komma åt ljudparametrarna.

Du kan lämna menyn för inställningar och gå tillbaka till startsidan genom att trycka på **3**.

Anpassning av ljudvolymen i förhållande till hastigheten ("Vol/hastighet")

När hastigheten på ditt fordon passerar 40 km/h, höjs volymen jämfört med den ursprungliga volymen.

Ställ in förhållandet volym/hastighet genom att trycka på en av knapparna i zonen **1**.

Du kan avaktivera den här funktionen genom att trycka på "Av".

"Loudness"

Tryck på "På" eller "Av" för att aktivera/avaktivera funktionen loudness som ökar de höga och låga tonerna.

STÄLLA IN LJUDET (2/2)

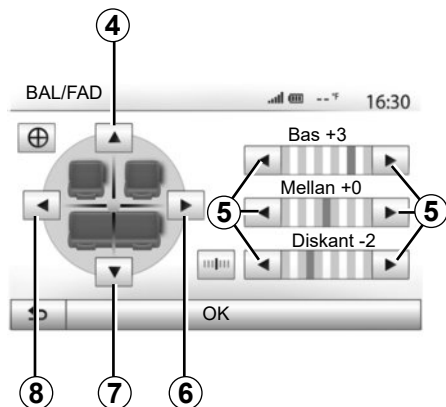

Fördelning av ljudet höger/vänster och fram/bak

Tryck på **6** eller **8** för att reglera ljudbalans vänster/höger.

Tryck på **4** eller **7** för att reglera ljudbalansen fram/bak.

Efter att du har reglerat ljudbalansen, tryck på "OK" för att bekräfta.

Låg, medel, hög

Tryck på pilarna **5** för att ställa in bas, mellanregister och diskant.

Efter att inställningen slutförts, tryck på "OK" för att bekräfta.

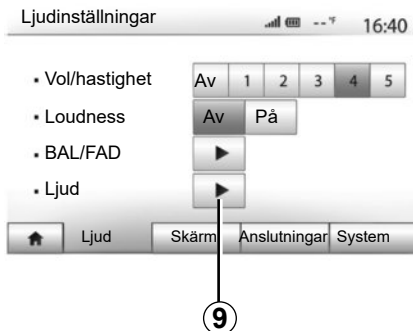

Ställa in ljudsignalerna

Visa menyn för inställning av ljudsignalerna genom att trycka på **9**.

Du kan ställa in ljudvolymen för varje ljudsignal separat:

- "Ljud";
- "TA";
- "Navigering";
- "Telefon";
- "Ring" (till telefonen).

Tryck på "+" eller "-" för att göra detta.

Tryck på **11** för att initiera om alla inställningar till ljudsignalerna.

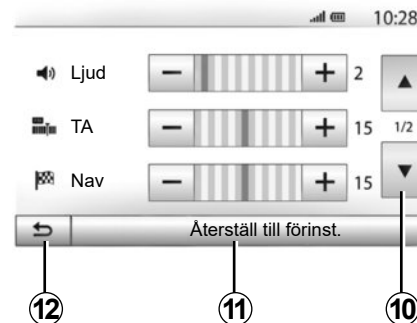

Tryck på **10** för att gå till nästa sida.

Tryck på **12** för att gå tillbaka till föregående skärm.

VIDEO (1/2)



Video

Systemet kanske kan spela upp videofiler som är lagrade på USB-minnet, beroende på land och/eller gällande bestämmelser.

Sätt i USB-minnet i multimediasystemet. I menyn "Media" väljer du läget "Video" **1**.

Anm.:

- vissa videoformat kanske inte är kompatibla med systemet;
- USB-minnet som används måste vara FAT32-formaterat och ha en minsta kapacitet på 8GB och en maximal kapacitet på 32GB;

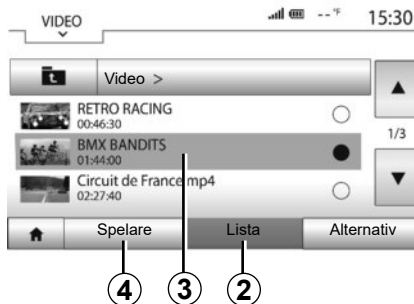

- ingångskällorna som beskrivs ovan kan variera.

Läget "Lista"

Tryck på fliken "Lista" **2** för att se tillgängliga videor. Välj videon du vill titta på genom att trycka på området **3**. Den valda videon spelas upp automatiskt.

Läget "Spelare"

Tryck på fliken "Spelare" **4** för att starta den valda videon.



Under läsningen av en videofilm kan du:

- Tryck på **8** för att starta om videon från början, tryck på **8** igen för att komma åt föregående video.
- pausa genom att trycka på **7**,
- Du kommer åt nästa videofilm genom att trycka på **6**,
- Använd rullningslisten **5** för att förflytta dig uppåt eller nedåt snabbt.

VIDEO (2/2)



- visa videofilmen på fullskärm genom att trycka på **9**,
- Ställ in ljusstyrkan på skärmen genom att trycka på **10**. Ett kontrollfält visas så att du kan göra inställningen. Tryck på skärmen utanför detta fält för att ta bort det och fortsätta till uppspelningen av videofilmen.
- Gå tillbaka till föregående meny genom att trycka på **11**.

Läsningen av videor kan endast utföras när bilen står stilla.

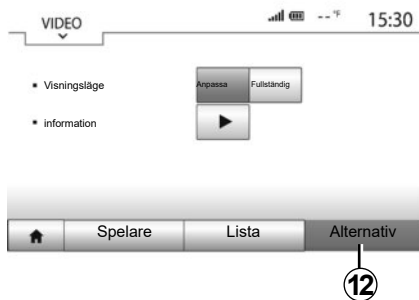

Läget "Alternativ"

Tryck på fliken "Alternativ" **12** för att:

- få åtkomst till inställningarna för uppspelning,
- få detaljerad information om videofilmen (titel, genre, datum osv.)

NAVIGERINGSSYSTEMET

Navigeringssystemet

Tillgängligheten varierar beroende på land och/eller gällande bestämmelser. Navigeringssystemet beräknar din position med hjälp av följande information:

- från GPS-mottagaren;
- från den digitala kartan.

GPS-mottagaren

Navigeringssystemet använder GPS-satelliter (Global Positioning System) i bana runt jorden.

GPS-mottagaren tar emot signaler från flera satelliter. Systemet använder signalerna för att lokalisera bilen.

ANM.: om bilen har förflyttats en längre sträcka utan att köras (färja, järnväg etc.) kan det ta flera minuter innan systemet återgår till normal funktion.

Den digitala kartan

Den digitala kartan innehåller vägkartor och stadskartor som systemet behöver.

USB-minne för "Kartor"

Installera den senaste versionen genom att ansluta USB-enheten till en dator som är ansluten till internet. Se avsnittet "Kartuppdatering".

Anm.: USB-minnet levereras inte tillsammans med systemet.

Använd helst den senaste utgåvan.

Sätta i USB-minne

Anslut USB-minnet till uttaget **A** i multimediasystemet (i förekommande fall).

Om bilen inte har något USB-uttag i multimediasystemet ansluter du istället USB-minnet till uttaget **B**. Mer information finns i instruktionsboken.

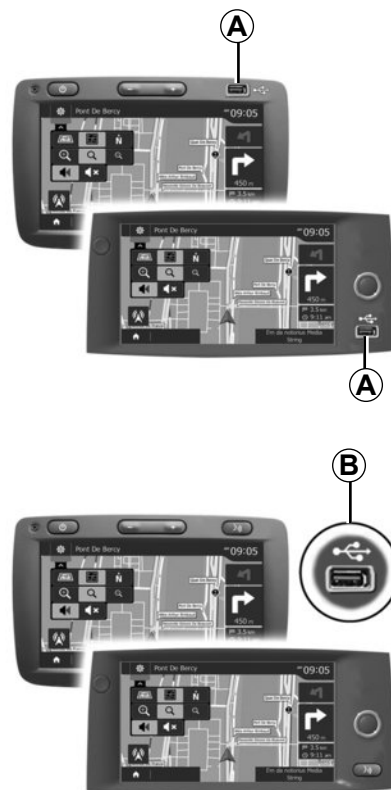

LÄSA EN KARTA (1/3)

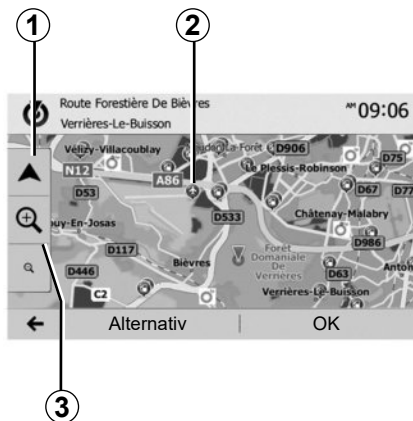

Visa kartan

För att visa kartan runt bilen, tryck på "Start" > "Nav".

Vidrör kartskärmbilden.

För att förflytta dig på navigeringskartan, dra den i önskad riktning på skärmen. Tryck på **1** för att återgå till din aktuella position.

Tryck på **3** för att zooma in eller ut.

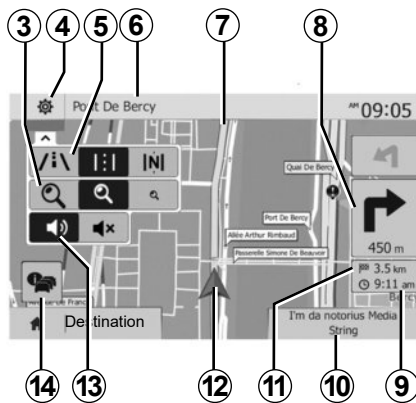

Teckenförklaring till kartan

- 4** Alternativ för visning av navigeringen.
- 5** Åtkomst till olika visningslägen:
 - läge 3D,
 - läge 2D,
 - läget 2D Nord (kartans övre del motsvarar alltid Nord).
- 6** Namn på nästa huvudväg eller information om nästa vägvisningsskylt.
- 7** Resväg som kalkyleras av navigeringssystemet.
- 8** Avstånd och anvisningar till nästa riktningssändring.

- 9** Uppskattad ankomsttid.
- 10** Media som är på just nu.
- 11** Avstånd som återstår till destinationen.
- 12** Bilens position på navigeringskartan.
- 13** Aktivera/avaktivera röstguidningen.
- 14** Trafikinformation. Tryck på denna zon för information om olika trafikhändelser på din körsträcka.

Läge GPS

Med den här funktionen känner du igen den geografiska platsen för det valda området (adress/longitud/latitud).

Vidrör den önskade platsen på skärmen. Tryck på "Alternativ" och sedan på "Nyheter" för att hitta den exakta placeringen av den valda platsen.

Kartsymboler

Navigeringssystemet använder symbolerna **2** för att visa intressepunkterna (POI). Se avsnittet "Visa intressepunkterna" i kapitlet "Inställningar av kartan".

LÄSA EN KARTA (2/3)

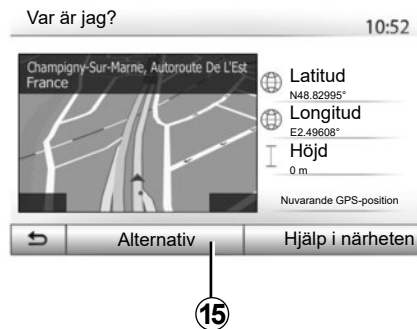

”Var är jag?”

Med den här funktionen kan du kontrollera informationen om den aktuella positionen och söka en POI i närheten. Den fungerar när GPS är aktiverad.

Tryck på ”Alternativ” på kartans skärm och sedan på ”Var är jag?”.

Den här skärmen visar följande information:

- latitud;
- longitud;
- höjd,
- gatunummer,
- aktuell adress.

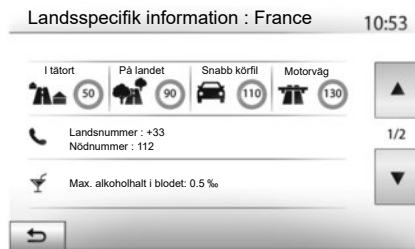

Information om landet

Tryck på **15** och sedan på ”Landsspecifik info”.

Detta alternativ gör att du kan se landinformation i enlighet med din aktuella position.

Den här skärmen visar följande information:

- hastighetsbegränsning.

hastighetsbegränsningarna för motortrafikleder visas. Enheten som visas beror på de aktiva regionala parametrarna. Om inga data finns tillgängliga, visas ”--” istället för tabellen och siffran.

- Landsnummer:
- larmnummer,
- gällande lagliga restriktioner i landet:
 - maximal tillåten alkoholhalt i blodet,
 - obligatorisk säkerhetsväst,
 - obligatorisk brandsläckare,
 - strålkastarna ska alltid vara tända,
 - extra glödlampor är obligatoriska,
 - obligatorisk nödväska,
 - obligatorisk varningstriangel,
 - hjälm är obligatorisk för motorcyklister,
 - snökedjor krävs under vintern,
 - snökedjor rekommenderas under vintern,
 - vinterdäck krävs under vintern,
 - vinterdäck rekommenderas under vintern.

LÄSA EN KARTA (3/3)



16

”Hjälp i närheten”

Med den här funktionen kan du söka hjälp i närheten av din aktuella position.

Tryck på **16** för att öppna en ny snabbsökningsskärm.



Information på den här skärmen:

- bilverkstad,
- nummer till sjukvård och nödnummer,
- polisstationer,
- bensinstationer.

För att söka efter en destination från den här skärmen, se avsnittet ”Mata in en destination” och informationen om ”Välja en intressepunkt (POI)”.

MATA IN EN DESTINATION (1/6)

Destinationsmeny

Tryck på "Start" > "Nav" > "Destination" för att komma till destinationsmenyn.

Destinationsmenyn föreslår olika metoder för att ange en destination:

- ange en adress (komplett eller delvis);
- välj en adress bland "Intressant plats (POI)",
- välja en destination bland föregående destinationer;
- välja en adress bland favoritdestinationer;
- välja en destination på kartan;
- välja en latitud och en longitud.

Mata in en adress

För att ange en adress, tryck på **1**.

Under denna rubrik kan du ange hela eller delar av adressen: land, stad, gata och gatunummer.

ANM.: endast adresser som systemet känner igen i den digitala kartan kan anges.

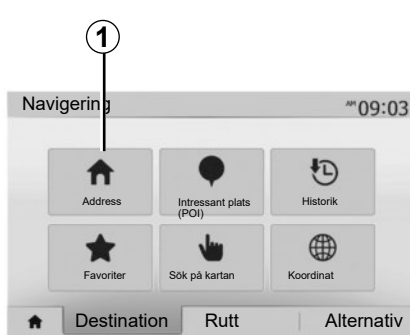

Under den första användningen:

- tryck på "Land",
- ange namnet på önskat land med hjälp av knappsatsen.

Under inmatningen av adressen tar systemet bort brilljansen på vissa bokstäver för att underlätta inmatningen.

Systemet kan föreslå flera listor över länder om du trycker på **2**. Välj önskat land i listorna.

- Fortsätt på samma sätt med "stad/förort", "gata", "sidogata" och "gatunummer".



Anm.:

- "Sidogata" och "Gatunummer" kan endast anges efter att du har valt "Gata";
- du behöver inte ange typen av väg (gata, aveny, boulevard osv.) när du matar in en gata;
- systemet sparar de senast inmatade adresserna i minnet. Efter att du angett en destination efter adress, kommer föregående adress att anges nästa gång.

MATA IN EN DESTINATION (2/6)

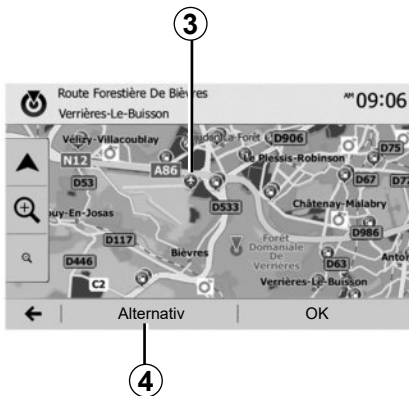

Välja intressepunkter (POI)

Du kan välja din destination från intressepunkterna.

Du kan hitta en plats på olika sätt:

- med snabbökningsfunktionen kan du snabbt hitta en plats i närheten med dess namn,
- med den förbestämda sökningsfunktionen kan du enkelt hitta typer av platser som du ofta sökt med några tryck på skärmen,
- du kan söka en plats efter kategori.

Snabbsökning av intressepunkter

Snabbökningsfunktionen gör att du snabbt kan hitta en plats.

Tryck på en plats på kartan för att söka intressepunkterna. Beroende på din position, visas en eller flera punkter **3** på skärmen.

Tryck på **4** och sedan på "POIs omkring markören" för att visa listan över intressepunkterna med namn och avstånd från den valda platsen.

Söka intressepunkter med hjälp av förprogrammerade kategorier.

Den förprogrammerade sökfunktionen gör att du snabbt kan hitta de typer av platser som oftast valts.

Tryck på "Start" > "Nav" > "Destination" > "Intressant plats (POI)" för att komma åt de förprogrammerade kategorierna.

Intressant plats (POI)

10:55



Kategorier (bensinstation/parkering/restaurang)

- Om det finns en aktiv resväg, söks intressepunkterna "Bensinstation" och "Restaurang" längs resvägen. Intressepunkten "Parkeringar" söks runt destinationen.
- Om ingen resväg är aktiv (ingen destination har valts) söks de här punkterna runt den aktuella positionen.
- Om den aktuella positionen inte är tillgänglig längre (ingen GPS-signal) söks de här punkterna runt den sist kända positionen.

MATA IN EN DESTINATION (3/6)

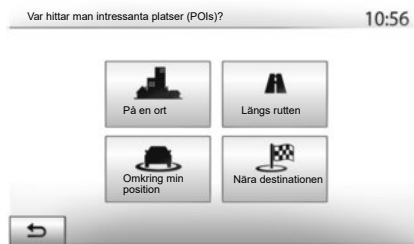

Sökning av intressepunkter per kategori

Du kan söka intressepunkterna efter deras kategorier och underkategorier.

Tryck på "Start" > "Nav" > "Destination" > "Intressant plats (POI)" > "Anpassad sökning".

Välj området i vilket platsen ska sökas:

- Tryck på "På en ort" för att söka en plats i en vald stad/förort (listan över resultat kommer att klassificeras enligt avståndet från centrum i staden som valts).

- Tryck på "Längs rutten" för att söka längs den aktiva resvägen och inte runt en viss punkt. Det är bra om du vill köra en etapp med endast en minimal omväg, t.ex. om du söker nästa bensinstationer eller restauranger i närheten (listan över resultaten klassificeras beroende på omvägens längd).
- Tryck på "Omkring min position" för att göra en sökning runt den aktuella positionen eller runt den senast kända positionen om den aktuella inte är tillgänglig (listan över resultaten klassificeras beroende på avståndet från den här positionen).
- Tryck på "Nära destinationen" för att söka ett område runt den aktiva resvägens destination (listan över resultaten klassificeras beroende på avståndet från destinationen).



Välj en destination bland de föregående destinationerna

Tryck på **5** för att hitta en destination som du definierat tidigare.

MATA IN EN DESTINATION (4/6)

Välj en adress i favoritdestinationerna

Du kan hitta destinationen i favoritdestinationerna. För att använda den här funktionen på ett effektivare sätt rekommenderar vi att du från början sparar destinationerna som du ofta åker till.

Spara först och främst favoritdestinationerna genom att söka adressen. Se kapitlet "Hantera favoritdestinationer".

Tryck på "Start" > "Nav" > "Destination" > "Favoriter" för att visa listan över favoritdestinationerna.

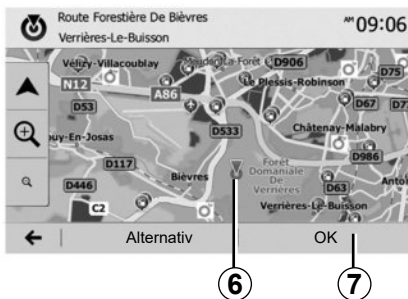

Välj en destination på kartan

Med denna funktion kan du söka en destination genom att rulla fram kartan.

- Tryck på "Start" > "Nav" > "Destination" > "Sök på kartan" för att välja destinationen på kartan,
- tryck sedan på platsen på kartan som du vill välja som destination. Punkten **6** visas,
- tryck på **7** för att bekräfta.

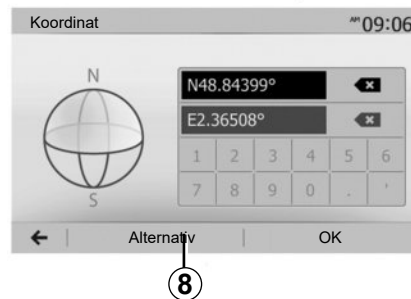

Mata in destinationens koordinater.

Det gör att du kan söka en destination genom att mata in koordinaterna.

Tryck på "Start" > "Nav" > "Destination" > "Koordinat".

Du kan ange värdena för latitud och longitud i ett av följande format: decimalgrader; decimalgrader och minuter; eller decimalgrader, minuter och sekunder.

Tryck på **8** och sedan på UTM för att mata in koordinaterna i UTM-format.

MATA IN EN DESTINATION (5/6)

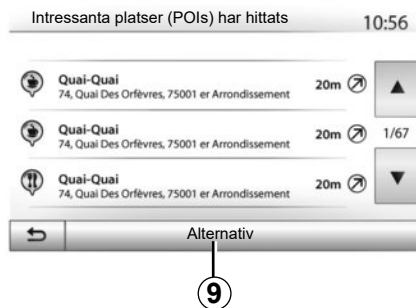

Sortera listan

Sökresultaten för en destination efter intressepunkt, historik och favoriter kan sorteras efter namn och avstånd. Om det finns en aktiv resväg kan resultaten sorteras efter omväg. Tryck på **9** för att visa dem på kartan.

Hitta en destination efter namnet

Om du väljer en destination efter intressepunkt, historik och favoriter, kan du söka destinationen i listan med namnet. Tryck på Sök och ange namnet med hjälp av knappsetsen.

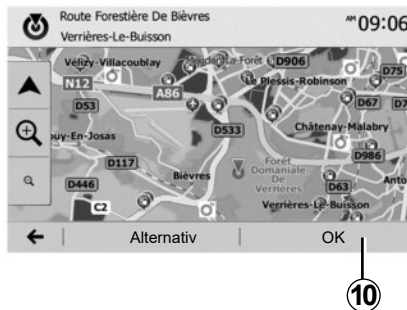

Godkänna destinationen

Flera val är möjliga på skärmen innan du bekräftar en destination:

- "OK";
- "Alternativ".

En nedräkning på 10 sekunder startar. Om du inte utför någon åtgärd under denna tid, startar guidningen automatiskt.

"OK"

- Om det inte finns en aktiv resväg (ingen destination har valts), tryck på **10** för att bekräfta destinationen som en ny resväg.

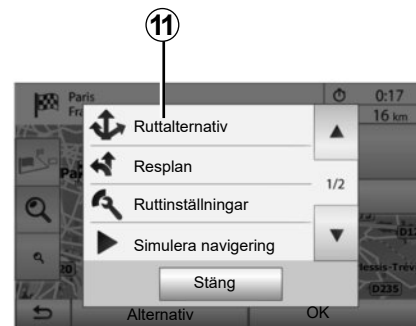

- Om det finns en aktiv resväg kan du välja destinationen som en ny resväg eller delsträcka. Tryck på **10** och sedan på "Ny rutt" eller "Waypoint".

"Alternativ"

Innan nedräkningen på 10 sekunder tagit slut, visas följande val på skärmen:

"Ruttalternativ"

Tryck på **11** för att ändra resvägen.

MATA IN EN DESTINATION (6/6)

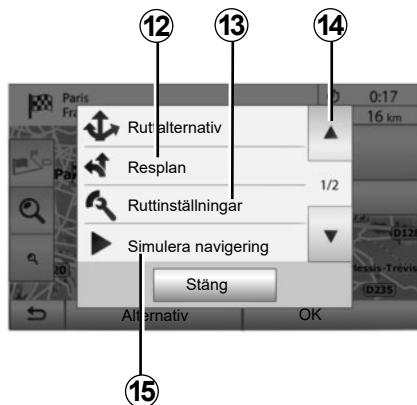

"Resplan"

Tryck på **12** för att visa resvägen i detalj. Se kapitlet "Guidning".

"Ruttinställningar"

Tryck på **13** för att ställa in din körsträcka beroende på vägarna och läget på önskad resväg.

"Simulera navigering"

Tryck på **15** för att få en simulering av vald resväg. Se kapitlet "Guidning".

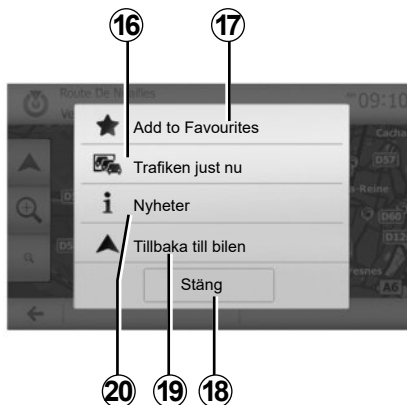

"Trafiken just nu"

Med den här funktionen kan du få information om trafikhändelserna på din resväg eller i närheten av din position. För att komma åt informationen, tryck på **14** och välj sedan "Trafiken just nu".

"Alternativ"

När nedräkningen på 10 sekunder är slut, visas följande val på skärmen:

"Lägg till favoriter"

Tryck på **17** för att spara den valda destinationen i favoritdestinationerna.

"Trafiken just nu"

Tryck på **16** för att få information om trafikhändelserna på din resväg eller i närheten av din position.

"Nyheter"

Tryck på **20** för att se adressen, latituden, longituden och telefonnumret till en intressepunkt (endast aktivt efter att en intressepunkt har valts).

"Tillbaka till bilen"

Tryck på **19** för att återvända till bilens nuvarande position.

ANM.: För att stänga fönstret "Alternativ", tryck på **18**.

GUIDNING (1/6)

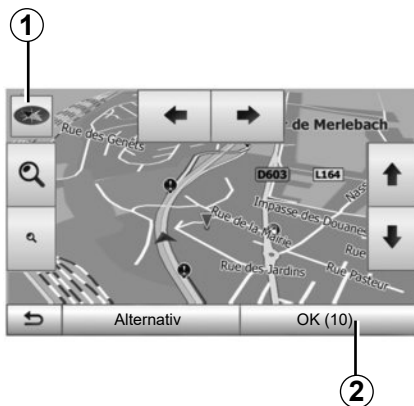

Aktivera guidningen

Tryck på **2** eller vänta i 10 sekunder efter att en destination har angetts. Guidningen startar.

ANM.: du kan när som helst interagera med kartan genom att dra den i önskad riktning eller trycka på skärmen.

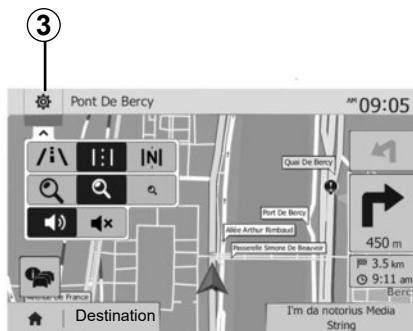

Guidningsskärmar

Systemet föreslår flera val av navigeringskartor.

Tryck på **3** för att ändra kartvisningen och öppna rullgardinsmenyn. Välj sedan bland de olika visningar som föreslås:

- 2D;
- 3D;
- 2D Nord.

Du kan även ändra kartans visning genom att trycka på kartans kompass **1**.

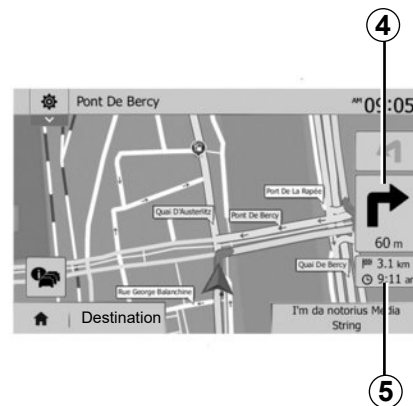

Fullskärmsläge (2D, 3D eller 2D Nord)

Med det här läget kan du välja om du vill visa navigeringskartan över hela skärmen.

Information om ankomsttid och återstående avstånd fram till din destination visas vid **5**.

Indikationen av nästa riktningsbyte sitter vid **4**.

GUIDNING (2/6)

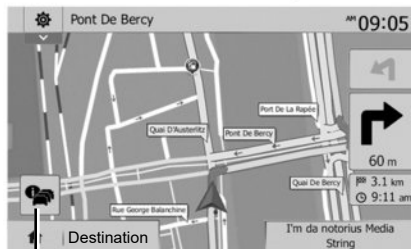

Korsningskarta

Under guidningen, före varje riktningsändring.

Alternativ resväg

Systemet föreslår en alternativ resväg om det han hänt en olycka eller om det finns trafikstockning på din körsträcka. Tryck på "Ja" eller "Nej" beroende på ditt val.

Sammanfattning av trafiken

Under guidningen kan du när som helst få information om trafiken genom att trycka på 6.



Skärmen visar de olika trafikhändelserna på din körsträcka. Du får även reda hur stor försening dessa händelser innebär för din körtid. Tryck på 8 för att ändra visningsparametrarna för trafikhändelserna. Tryck på 10 för att ta en omväg, på 9 för att komma åt trafikalternativen (se avsnitt "Navigeringsinställningar") eller på 7 för att gå tillbaka till navigeringen.

Anm.: Trafikinformationen är beroende av ditt abonnemang och signalmottagningen.



Vy över motorvägskorsningar

Under guidningen och innan du kommer fram till motorvägskorsningen, visar systemet en tredimensionell vy av korsningen.

ANM.: för vissa korsningar visas endast en guidningspil.

Systemet går tillbaka till normalläge efter att du kört igenom korsningen.

GUIDNING (3/6)

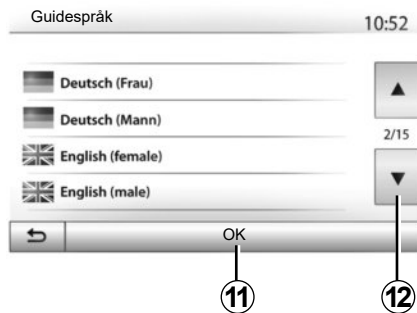

Ändra språk på röstguidningen

Tryck på «Start» > »Nav» > »Alternativ» > »Inställning» för att ändra guidningsspråket.

Bläddra fram språklistan genom att trycka på **12**. Välj önskat språk och tryck sedan på **11** för att bekräfta.

För att ställa in ljudet till röstguidningen, se avsnittet »Inställning av ljudsignaler» i kapitlet »Ställa in ljudet».

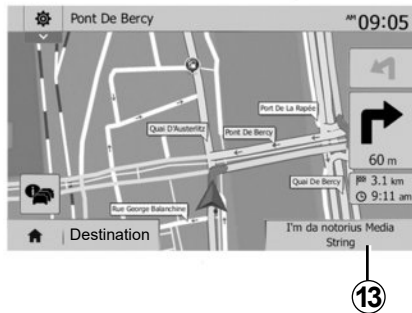

Lyssna på radion under röstguidningen

Om du lyssnar på en radiostation när röstguidningen aktiveras, och före varje riktningssändring, avbryter systemet tillfälligt ljudet från radion tills du kört förbi korsningen.

Du kan komma åt skärmen till en radiostation under navigeringen genom att trycka på **13**. Gå tillbaka till navigeringsskärmen genom att trycka på **14**. Gå tillbaka till huvudmenyn genom att hålla ned **14** i ungefär tre sekunder.

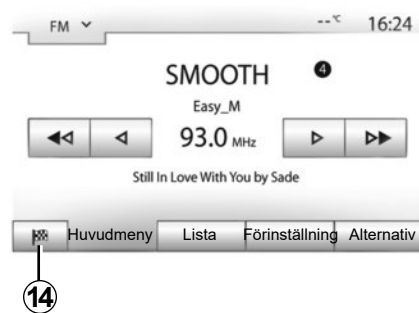

Beskrivning av vägsträckan

Med denna funktion kan du se vägsträckan.

Tryck på »Start» > »Nav» > »Resplan» efter att du har angett en destination.

Sex alternativ föreslås:

- »Redigera rutt»;
- »Undvik»;
- »Översikt»;
- »Avbryt rutten»;
- »Ruttalternativ»;
- »Resplan».

GUIDNING (4/6)

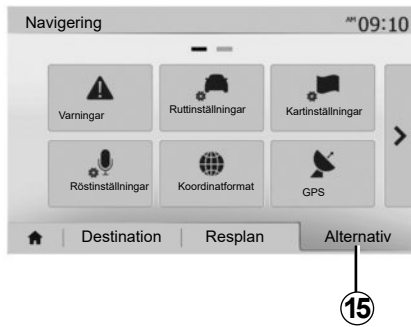

Vy över resvägen

Tryck på "Start» > "Nav" > "Resplan" > "Översikt" för att få en karta med en vy över den aktiva resvägen.

Följande information kommer att ges:

- namnet och/eller adressen till destinationen;
- sträckans totala varaktighet;
- vägens totala avstånd;

- speciella punkter och sektioner på resvägen (t.ex. väg tullar, betalvägar, motorvägar, osv.),
- alternativa resvägar (t.ex.: "Kort", "Snabb", "ekonomisk").

Tryck på **15** för att visa följande alternativ:

- "Varningar";
- "Ruttinställningar";
- "Kartinställningar";
- "Röstinställningar";
- "Koordinatformat";
- "GPS";
- "Kartuppdateringar";
- "Trafik".

ANM.: för mer information, se nästa sida.

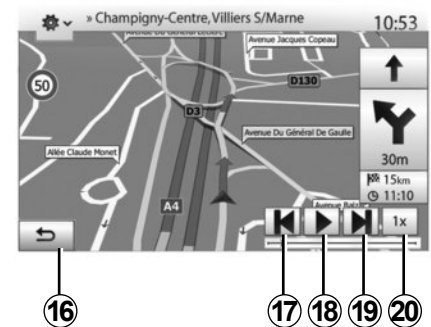

"Simulera navigering"

Tryck på "Start" > "Nav" > "Resplan" > "Översikt" > "Alternativ" > "Simulera navigering" för att simulera rutten till destinationen.

- Tryck på **18** för att starta eller avbryta simuleringen.
- Tryck på **20** för att öka simuleringshastigheten.
- Du kan när som helst lämna simuleringen av resvägen genom att välja knappen **16**.
- Du kan gå över till föregående/nästa manöver genom att trycka på **17** eller **19**.

GUIDNING (5/6)

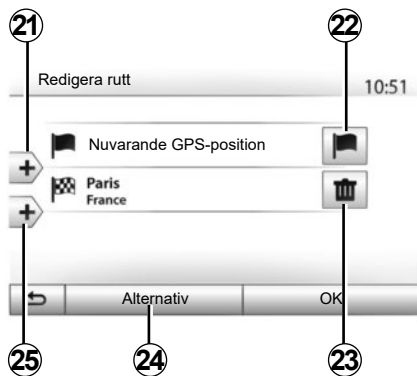

Steg och destination

Tryck på "Start" > "Nav" > "Resplan" > "Redigera rutt" för att ändra resvägen genom att lägga till, ändra eller ta bort delsträckor. Tryck på **21** för att lägga till delsträckor och sedan på **25** för att lägga till en ny destination. Det finns olika metoder för att ange en destination: se kapitlet "Ange en destination".

- Om du vill ta bort en destination trycker du på **23**.
- Om du vill klassificera om listan trycker du på **24**.
- Tryck på **22** för att ändra resvägens startadress.

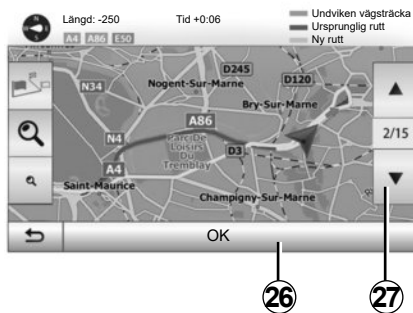

Omvägar

Tryck på "Start" > "Nav" > "Resplan" > "Undvik" för att ta en omväg. Tryck på en zon på listan beroende på önskad omväg. För att ändra zon, tryck på **27**. Bekräfta den nya resvägen genom att trycka på **26**.

Annullera resvägen

Du kan när som helst stoppa guidningen som pågår. Tryck på "Start" > "Nav" > "Resplan" > "Avbryt ruten" för att ta bort den aktiva resvägen.

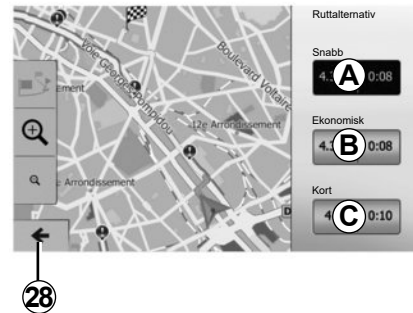

Alternativa resvägar

Under denna rubrik kan du ändra planeringsmetod för resvägen med hjälp av tre tillgängliga lägen:

- "Snabb";
- "Ekonomisk",
- "Kort".

Se avsnittet "Resvägens parametrar" i kapitlet "Navigeringsinställningar".

Tryck på "Start" > "Nav" > "Resplan" > "Ruttalternativ" och sedan på **A**, **B** eller **C** för att bekräfta den nya resvägen. Tryck på **28** för att gå tillbaka till föregående skärm.

GUIDNING (6/6)

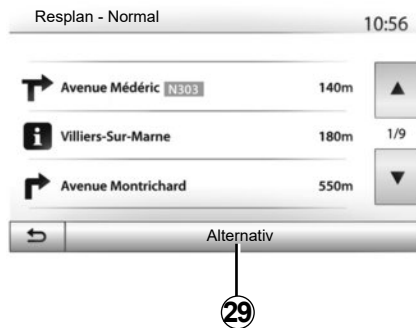

”Resplan”

Med den här funktionen kan du visa färdplanen. Flera detaljer om rutten visas:

- pilar för riktningssändring,
- vägnummer,
- avstånd innan en Y-korsning.

Tryck på **29** för att sortera resvägens detaljer:

- efter sammanfattning.

Visa endast vägens huvudelement (start, destination) totalt avstånd, återstående tid och ankomsttid.

- Efter standardbeskrivning.

Visa alla manövrar och detaljer på skyltarna, vägarnas nummer, gatunamnen och avståndet. Visa även informationen och varningar som namnen på etapper som angetts av föraren, begränsningarna (tillträde och manöver), ignorerade användaregenskaper, osv.

- Efter väglista.

Detaljera resvägen med namn och vägnummer. Visa även deras längd, genomsnittlig riktning och restid. Sträckans element visas inte i det här läget.

”Ruttinställningar”

Under denna rubrik kan du välja resvägens parametrar. Se avsnittet ”Resvägens parametrar” i kapitlet ”Navigeringsinställningar”.

INSTÄLLNING AV KARTAN

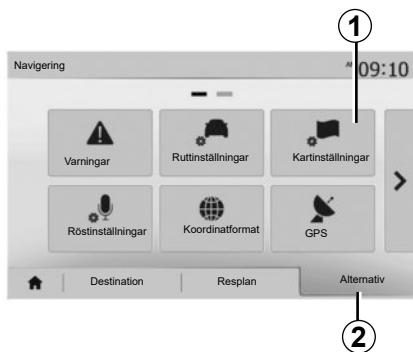

Från navigeringsmenyn, tryck på **2** och sedan på **1** för att komma åt menyn för inställning av kartan.

Ställ in visningsläget

Med den här funktionen kan du växla mellan visning av kartan i 3D-,perspektiv, 2D -perspektiv uppfifrån-ner och en visning där nord alltid är uppåt.

Tryck på "3D", "2D" eller "2D Nord".

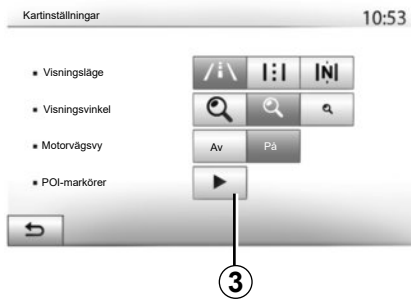

Ställa in projektionen

Med den här funktionen kan du ställa in standardzoomen och lutningen. Tryck på önskad zoom-nivå bland tre tillgängliga nivåer.

Motorvägsvy

Med den här funktionen kan du aktivera/avaktivera motorvägsvyn.

Tryck på "På" för att aktivera funktionen eller på "Av" för att avaktivera den.

Visa intressepunkterna

Du väljer att visa vissa intressepunkter (på en 100 m-skala) på kartan.

För att direkt komma åt den här funktionen, tryck på **3** för att visa intressepunkterna på kartan:

- logi,
- flygplats,
- bil,
- affärer,
- café eller bar,
- ...

Tryck på "På" eller "Av" för att visa eller dölja intressepunkterna.

Mata in intressepunktens namn för att öppna listan över underkategorier.

Anm.: I länder där kartan inte är tillgänglig kan du stänga av navigeringsfunktionen. I läget "Start" > "Inställning" > "System", tryck på "Av" vid "Navigering" för att avaktivera navigeringsfunktionen.

HANTERA FAVORITER (1/2)

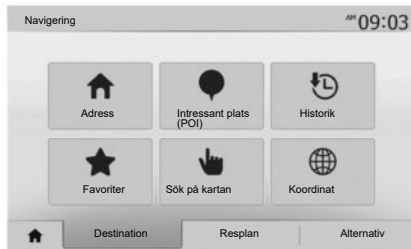

Skapa en post

Tryck på "Start" > "Nav" "Destination" för att komma till destinationsmenyn. Du har flera metoder för att ange en destination:

- "Adress": se avsnittet "Ange en adress" i kapitlet "Ange en destination".
- "Intressant plats (POI)": se avsnittet "Välja en intressepunkt (POI) i kapitlet "Ange en destination".

- "Historik": se avsnittet "Välja en destination bland föregående destinationer" i kapitlet "Ange en destination".
- "Favoriter": gå till destinationerna som du har sparat.
- "Sök på kartan": se avsnittet "Välja en destination på kartan" i kapitlet "Ange en destination".
- "Koordinat": se avsnittet "Ange koordinater för en destination" i kapitlet "Ange en destination".

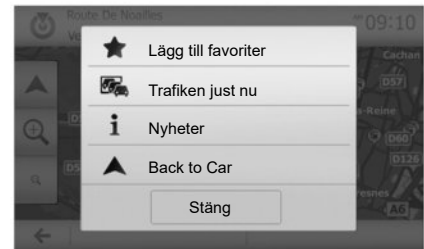

Systemet lokaliserar alltid adressen på kartan så snart den är angiven. Tryck på "Alternativ" och sedan på "Lägg till favoriter" för att lägga till en destination i Favoriter.

Innan du sparar en favoritdestination, kan du ändra dess namn med hjälp av knapp-satsen.

HANTERA FAVORITER (2/2)



Sortera listan

Du kan sortera listan över favoritdestinationer efter namn eller avstånd eller visa alla på kartan. Tryck på "Alternativ".

Ta bort favoritdestinationer

Tryck på den favoritdestination som du vill ta bort. Tryck på "Alternativ", "Ta bort favorit" och bekräfta borttagningen genom att trycka på "Ta bort".

För att radera alla favoritdestinationer, trycker du på "Alternativ" och sedan på "Ta bort alla". Bekräfta borttagningen genom att trycka på "Ta bort alla".

Söka efter en favoritdestination

Med den här funktionen kan du söka efter en favoritdestination i listan utifrån dess namn.

Tryck på "Sök" och ange namnet på favoritdestinationen med hjälp av knappsatsen.

NAVIGERINGSREGLAGE (1/4)

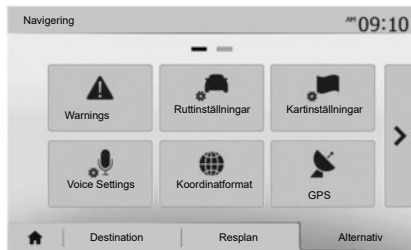

Med fliken "Alternativ" längst ned i menyn "Navigering" kan du ändra visningen av kartan eller navigeringsparametrarna.

"Varningar"

Med denna rubrik kan du konfigurera varningarna.

Varning vid överskriden hastighet

Kartorna kan innehålla information om hastighetsbegränsningar eller hinder på vägen. Systemet kan varna dig om du passerar den aktuella hastighetsgränsen.



Denna information kan vara otillgänglig beroende på region eller kanske inte är helt korrekt angiven för alla vägar på kartan.

Följande varningstyper är tillgängliga:

- signal: du får en icke-verbal varning när du överskrider den tillåtna hastighetsgränsen;
- Visuell varning: Den aktuella hastighetsgränsen blinkar rött på kartan när den överskrids.

Tryck på "På" eller "Av" för att aktivera eller avaktivera varningsfunktionen.

Hastighetsgränsen visas alltid

Aktivera eller avaktivera visning av hastighetsbegränsningen på aktuell vägsträcka genom att trycka på "På" eller "Av".

Meddelande om larpunkt

När föraren passerar ett område som kräver utökad uppmärksamhet, visas en varning på skärmen och en ljudsignal hörs. Dessa riskområden motsvarar sträckor på vägen där förarna måste vara extra försiktiga. Områdena kan vara tillfälliga eller permanenta. Du kan aktivera eller avaktivera funktionen.

Avstånd för tidig varning

Du kan välja ett avstånd bland flera val där du varnas om att du närmar dig ett område med ökad risk.

I vissa länder kan nedladdning och aktivering av tillvalet för farliga områden vara otillåtet och innebära en lagöverträdelse.

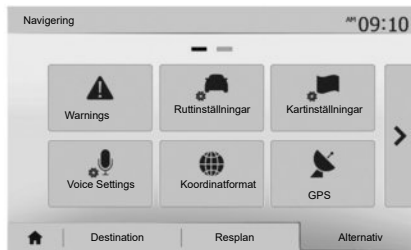

”Rutinställningar”

Med den här funktionen kan du bestämma hur resvägarna beräknas.

”Ruttplaneringsmetod”

Systemet erbjuder tre kriterier för beräkning av resvägen:

- ”Snabb”: visa en snabb resväg där du vid körning kan hålla den högsta tillåtna hastigheten, eller på nära på, på alla vägar,
- ”Kort”: visar en kort resväg för att minimera reseavståndet,

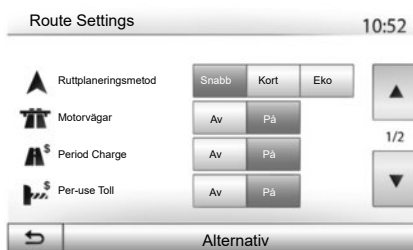

- ”Eko”: det här läget erbjuder en kompromiss mellan lägena snabb och kort. Det gör det möjligt för dig att tjäna in ett visst avstånd genom att köra lite längre tid. Den beräknade resvägen blir troligen kortare än den snabba lösningen, men inte mycket långsammare.

”Motorvägar”

Du kan vilja undvika motorvägar när du kör en långsam bil eller bogserar en annan bil.

”Periodavgift”

Välj huruvida du vill tillåta eller inte tillåta vägar där körning under en specifik period kräver köp av ett särskilt tillstånd.

”Per gång-avgift”

Tillåt eller tillåt inte användning av vägar med vägtullar.

”Färjor”

Välj huruvida du vill tillåta eller inte tillåta användning av alla typer av färjor, båtar eller tåg.

”Bilpool”

Med den här funktionen kan du visa vägarna som är endast till för samåkning.

”Oasfalt. vägar”

Välj huruvida du vill tillåta eller inte tillåta användning av landsväg.



Av säkerhetsskäl bör du utföra de här åtgärderna när bilen står stilla.

NAVIGERINGSREGLARE (3/4)

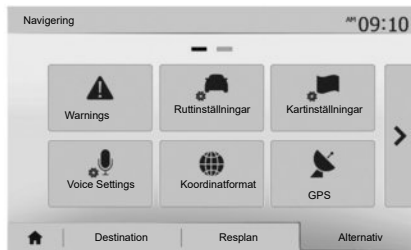

”Kartinställningar”

Läs mer i kapitlet ”Kartreglage”.

”Röstinställningar”

Med den här funktionen kan du ändra språk för din röstguidning. Se kapitlet ”Guidning” i denna handbok.

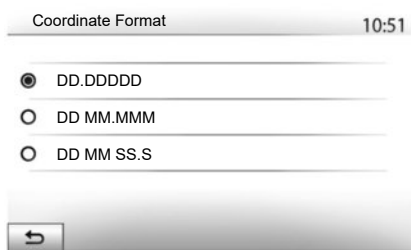

”Koordinatformat”

Med den här funktionen kan du ändra formatet för koordinater.

Systemet erbjuder tre typer av format.

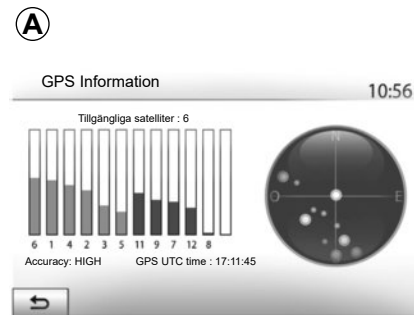

GPS

Med den här funktionen kan du kontrollera statusen för GPS-satelliter.

Tryck på ”GPS” för att visa GPS-informationen (skärmen **A**).



Försiktighetsåtgärder för navigeringssystemet

Om navigeringssystemet används ersätter det på inget sätt förarens ansvar eller uppmärksamhet när bilen körs.

NAVIGERINGSREGLAGE (4/4)



”Kartuppdateringar”

Med den här funktionen kan du kontrollera datumen för de senaste uppdateringarna.

”Trafik”

Med den här funktionen kan du aktivera eller avaktivera ”Trafikinfo”, signaleringen för olika händelser och hantera alternativa resvägar i händelse av olycka eller trafikstockning.



”Trafikinfo”

Du kan aktivera eller avaktivera visning av larm för de olika trafikhändelserna på din resväg.

”Omväg”

Med den här funktionen kan du spara tid genom att ta en alternativ resväg vid olika trafikhändelser på din resväg.

Multimediesystemet ger dig möjlighet att välja en tid efter vilken en ny resväg med omdirigering föreslås för att du ska spara tid.

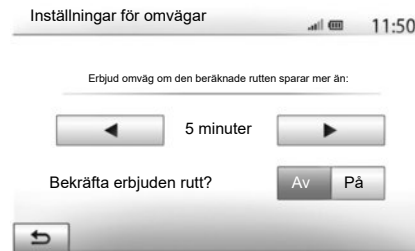

”Typer av händelser”

Med den här funktionen kan du välja typ av händelse som ska visas under navigeringen:

- ”Alla händelser”;
- ”Påverkar trafikflödet”;
- ”Avstängningar & vägblock.”;
- ”Olycka”;
- ...



Av säkerhetsskäl bör du utföra de här åtgärderna när bilen står stilla.

DRIVING ECO²



Komma åt menyn Driving eco²

Via huvudmenyn, tryck på "Fordon" och sedan på "Driving eco²".

Med menyn "Driving eco²" kan du komma åt följande information:

- "Färdrapport";
- "Ekomätning";
- "Ekocoachning".

"Ekocoachning"

Den här menyn utvärderar ditt körsätt och ger dig välanpassade råd för att du ska kunna optimera din bränsleförbrukning.



"Färdrapport »

Med den här menyn kan du visa uppgifter som sparats under din senaste resa:

- "Genomsnittlig förbrukning"
- "Genomsnittlig hastighet";
- "Sträcka utan förbrukning".

Obs! Du kan återställa informationen genom att trycka på **1**.



"Ekomätning"

Med det här systemet kan du erhålla en övergripande siffra från 0 till 100. Ju högre siffra, desto bättre är du på ekokörning:

- genomsnittlig prestanda vid acceleration (område **A**);
- genomsnittlig prestanda vid föregripande bromsning (område **B**).

4X4-INFO

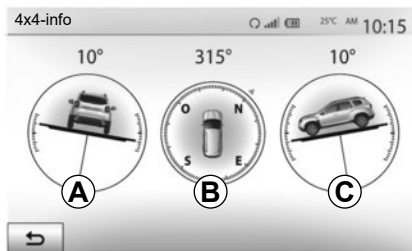

Öppna menyn "4x4-info".

På huvudmenyn trycker du på "Fordon" och sedan på "4x4-info".

Funktionen "4x4-info" visar bilens:

- Hjulvinkel i grader, i realtid (område **A**),
- Körriktning med hjälp av kompassen (område **B**),

- Horisontell vinkel i grader, i realtid (område **C**).

Anm.:

- Vinkelvärdena som visas på skärmen kan skilja sig från verkligheten med en till tre grader.
- Skärmen uppdateras cirka en gång i sekunden.

PARA IHOP, TA BORT BLUETOOTH®-APPARATER (1/4)

Para ihop en till telefon Bluetooth®

För att kunna använda ditt handsfree-system måste du först parkoppla din Bluetooth®-mobiltelefon och bilen första gången du ska använda den.

Efter ihopparning känner systemet igen och sparar en Bluetooth®-telefon. Du kan para ihop upp till fem smarttelefoner, men bara en kan vara ansluten till handsfreesystemet åt gången.

Ihopparningen utförs direkt via multimedia-systemet eller via telefonen.

Systemet och smarttelefonen måste vara aktiverade. Se till att Bluetooth® är aktiverat i smarttelefonen samt att telefonen är synlig och identifierbar för andra enheter (se telefonens instruktionsbok om du vill ha mer information).

Beroende på märket och modellen på telefonen kan handsfreefunktionerna helt eller delvis vara inkompatibla med bilens system.



Parkoppla en Bluetooth®-telefon från multimediasystemet

- Aktivera telefonens Bluetooth®-anslutning,
- Tryck på "Inställning" > "Anslutningar" > "Sök efter Bluetooth-enhet".
- kontrollera att din telefon är aktiverad och synlig på Bluetooth®-länken,
- välj din telefon i listan över kringutrustningar som hittats av systemet,
- Ett meddelande visas på telefonens skärm.

Se <https://easyconnect.renault.com> för en lista med kompatibla telefoner.



Av säkerhetsskäl bör du göra dessa inställningar när bilen står stilla.

PARA IHOP, TA BORT BLUETOOTH®-APPARATER (2/4)

Beroende på typ av telefon, tryck på "Koppla ihop", "Para ihop" eller "Anslut" för att godkänna ihopparningen.

- Beroende på telefon, slå in koden som visas på multimediaskärmen på telefonens knappsats,
- Ett andra meddelande visas på telefonens skärm som föreslår automatisk parkoppling med multimediesystemet vid kommande användningstillfällen. Tillåt denna funktion för att slippa upprepa dessa steg.

Beroende på typ av telefon kan systemet begära att du ska bekräfta överföringen av telefonboken och samtalsloggen till multimediasystemet under ihopparningen.

Acceptera delning om du vill föra över den här informationen till ditt multimediasystem. Du kan även godkänna automatisk delning av telefonboken och samtalsloggarna i systemet, så att de överförs automatiskt vid kommande ihopparningar.

Obs! Multimediasystemets minne är begränsat och det kan hända att inte alla dina kontakter importerar.

Din smarttelefon är nu ihopparad med multimediasystemet.

Obs! Tidsåtgången för ihopparningen varierar beroende på telefonmärket och -modellen.

Upprepa den här åtgärden om ihopparningen misslyckas. Se telefonens handbok om din telefon inte är synlig när multimediasystemet söker efter Bluetooth®-enheter.

PARA IHOP, TA BORT BLUETOOTH®-APPARATER (3/4)

Parkoppla en Bluetooth®-telefon och multimediasystemet från telefonen.

- Aktivera Bluetooth®-anslutningen på telefonen och systemet,
- Välj "Inställning" > "Anslutningar" > "Extern enhetsbehörighet" i huvudmenyn i multimediasystemet. På så sätt gör du systemet synligt för andra Bluetooth®-telefoner.
- Ett meddelande visas på skärmen med ett lösenord och information om hur lång tid som systemet är synligt.
- från din telefon, visa listan över tillgängliga Bluetooth®-apparater,
- Välj multimediasystemet bland tillgängliga enheter och ange lösenordet som visas på systemens skärm med telefonens knappsats (beroende på telefon).

Ett meddelande visas på telefonens skärm med information om att telefonen är parkopplad med multimediasystemet.

Obs: Tidsåtgången för ihopparningen varierar beroende på telefonmärket och -modellen.

Upprepa den här åtgärden om ihopparningen misslyckas.

När multimediasystemet slås på ansluts den senast parkopplade telefonen automatiskt till systemet.



Syftet med handsfree-systemet är endast att förenkla kommunikationen och minska riskerna. Riskerna elimineras inte helt och hållet. Respektera de lagar och förordningar som gäller i det land där du befinner dig.

PARA IHOP, TA BORT BLUETOOTH®-APPARATER (4/4)

Ta bort en telefon som parkopplats via Bluetooth® från multimediasystemet

När du kopplar bort en telefon raderas den från handsfreesystemets minne.

Öppna huvudmenyn och tryck på "Inställning" > "Anslutningar" och sedan "Visa lista med Bluetooth-enheter". Tryck på papperskorgs-symbolen **1** mitt emot namnet på den smarttelefon du vill radera från listan. Bekräfta ditt val genom att trycka på "OK".

Ta bort alla telefoner som parkopplats via Bluetooth® från multimediasystemet

Du kan även radera alla telefoner, som tidigare har varit ihopparade, från handsfreesystemets minne. Öppna huvudmenyn, tryck på "Inställning" > "Anslutningar" > "Visa lista med Bluetooth-enheter" och sedan på "Alternativ" och "Ta bort alla". Bekräfta raderingen av alla ihopparade telefoner genom att trycka på "OK".



"Ändra lösenord"

Du kan själv välja det 4-siffriga lösenordet som används för att godkänna ihopparningen av Bluetooth®-telefoner i systemet.

Från huvudmenyn, tryck på "Inställning" > "Bluetooth" > "Ändra lösenord".

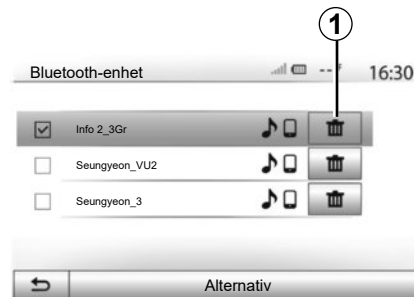

"Smarttelefon"

Den här funktionen är tillgänglig på sidan två i menyn "Anslutningar" och gör att du kan få hjälp med aktivering och användning av röststyrning (se kapitlet "Använda röststyrning").

ANSLUTA, KOPPLA FRÅN BLUETOOTH®-APPARATER (1/2)

Ansluta en ihopparad Bluetooth®-telefon

Ingen telefon kan anslutas till systemet för handsfree-telefoni om den inte först har parats ihop med systemet. Se kapitlet "Para ihop/ta bort Bluetooth®-apparater".

Telefonen måste vara ansluten till systemet för handsfree-telefoni för att du ska få tillgång till alla funktioner.

Automatisk anslutning

När systemet startas, söker systemet för handsfree-telefoni efter de ihopparade telefoner som finns i närheten (denna sökning kan ta cirka en minut). Systemet ansluts automatiskt till den senast anslutna telefonen om:

- telefonens Bluetooth®-anslutning är aktiverad,
- du vid ihoppningen har tillåtit automatisk anslutning av telefonen till systemet.

Anm.:

- Om ett samtal pågår när anslutningen görs överförs samtalet till bilens högtalare.
- Acceptera och godkänn alla meddelanden du får i din telefon medan du par-kopplar den med systemet för att den automatiska enhetsidentifieringen ska fungera så smidigt som möjligt.

Manuell anslutning

Från huvudmenyn, genomför följande åtgärder:

- tryck på "Telefon",
- tryck på "Visa lista med Bluetooth-enheter",
- välj namnet på den telefon som du vill ansluta.

Telefonen är ansluten till multimediasystemet.

Anslutningen misslyckas

Om anslutningen misslyckas bör du kontrollera att:

- din apparat är påslagen,
- apparaten är konfigurerad för att acceptera förfrågan om automatisk anslutning till systemet,
- apparatens batteri är inte laddat,
- apparaten har parats ihop med systemet för handsfree-telefoni,
- funktionen Bluetooth® på din apparat och i systemet är aktiverad.

ANM.: Om du använder handsfree-systemet under en längre tid laddas apparatens batteri ur snabbare.

ANSLUTA, KOPPLA FRÅN BLUETOOTH®-APPARATER (2/2)

Ändra en ansluten telefon

Du kan när som helst ansluta eller koppla från någon av Bluetooth®-apparaterna.

Från huvudmenyn tryck på "Medieenhet" och sedan på "Inställningar" och på "Lista över apparater".

Tryck på den apparat som ska anslutas och bekräfta genom att trycka på "OK"

Ett litet märke **1** visas vid namnet på din telefon för att visa att anslutningen har upprättats.

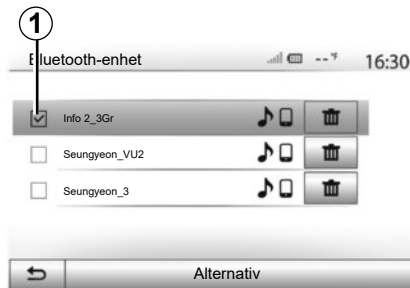

Koppla från en ansluten telefon

Om du vill koppla bort en telefon från multimediasystemet väljer du enhetens namn. Det lilla märket **1** försvinner.

Om du har ett samtal på gång vid tidpunkten för fränkoppling överförs samtalet automatiskt till telefonen.

ANVÄNDA RÖSTSTYRNING (1/3)

Presentation

Multimediasystemet har ett röstigenkänningsssystem som gör att du kan använda röstkommandon för att styra vissa av multimediasystemets funktioner samt din telefon. Detta gör att du kan använda multimediasystemet eller telefonen samtidigt som du håller händerna på ratten.

Anm.:

- Placeringen av röstigenkänningsknappen kan variera (rattreglaget, reglaget under ratten eller multimediasystemets skärm).
- Det inställda språket på din telefon är även det språk som används av röstigenkänningsfunktionen.
- Om din smartphone inte har någon röstigenkänningsfunktion visas ett meddelande på multimediasystemets skärm.

Aktivera telefonens röstigenkänning med hjälp av multimediasystemet

Om du vill aktivera telefonens röstigenkänningsystem ska du:

- ansluta till 3G, 4G eller Wifi med din smartphone,
- Aktivera Bluetooth® på din smartphone och gör den synlig för andra enheter (se instruktionsboken till din telefon),
- Para ihop och anslut din smartphone till multimediasystemet (se kapitlet "Para ihop, ta bort Bluetooth®-enheter").

Tryck och håll ner röstigenkänningsknappen  för att aktivera.

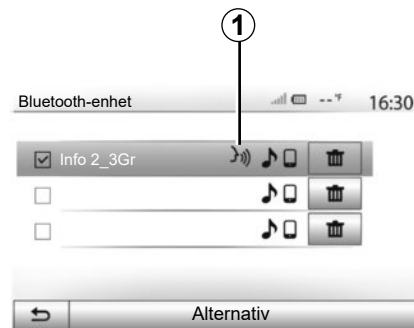

Obs: Symbolen **1** i menyn "nställningar" > "Anslutningar" och sedan "Visa lista med Bluetooth-enheter" visar att din smarttelefons röststyrning är kompatibel med ditt multimediasystem.

ANVÄNDA RÖSTSTYRNING (2/3)

A



En ljudsignal samt visning av skärmen **A** visar att röstigenkänningen är aktiverad.

Tala med hög och tydlig röst.

Obs! Med röstigenkänningsystemet kan du endast använda vissa av telefonens funktioner. Du kan inte använda övriga funktioner i multimediasystemet såsom radion, Driving eco2 osv.

B

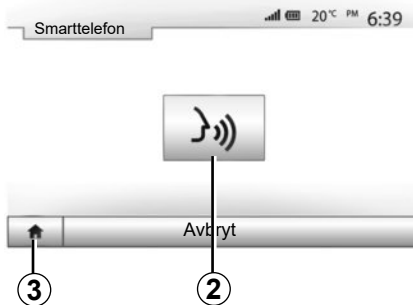

Användning

När röststyrningssystemet är aktiverat startar du om röststyrningssystemet genom att kort trycka på rattreglaget, reglaget under ratten eller på multimediasystemet eller på **2**-knappen på multimediasystemets skärm.

Du kan när som helst gå tillbaka till huvudmenyn genom att trycka på **3**.

4

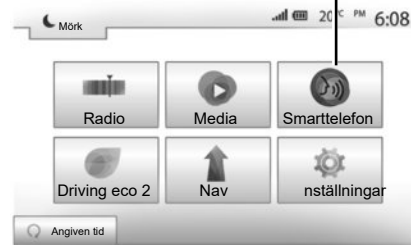

Om du vill gå tillbaka till skärmen **B**, tryck på **4** i multimediasystemets huvudmeny.

Obs: När röstigenkänning används är funktionerna "Media" och "Radio" inte tillgängliga från multimediasystemets huvudmeny.

ANVÄNDA RÖSTSTYRNING (3/3)



Avstängning

Tryck på knappen **2** på skärmen **B** eller tryck och håll ner röstigenkänningsknappen  i din bil. En ljudsignal anger att röststyrningen är inaktiverad.

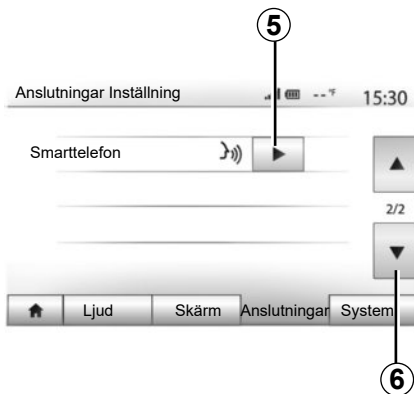

Hjälp

Du kan få extra hjälp med röststyrningssystemets funktion och användning. Om du vill ha hjälp, tryck på "Start" > "Inställningar" > "Anslutningar". Välj sedan sidan två genom att trycka på **6** och sedan på **5**.

Funktionen presenteras i form av skärmar som beskriver hur du använder röstigenkänningen och:

- Användningsvillkor:
- vilka telefoner som är kompatibla,



- Aktivering och avaktivering av funktionen med hjälp av röstigenkänningsknappen  i bilen.
- hur du använder skärmen,
- vilka funktioner som är tillgängliga,
- vad funktionerna omfattar.

ANDROID AUTO™, CARPLAY™ (1/4)

Android Auto™

presentation

"Android Auto™" är en app som kan hämtas (via plattformen för nedladdning av appar i din smartphone) och som hjälper dig att använda vissa appar och funktioner i din telefon via multimediasystemets skärm.

Anm.:

- Ta reda på om din smartphone fungerar med "Android Auto™"-appen på den officiella webbplatsen för din telefons operativsystem.
- Android Auto™-appen fungerar endast om din smartphone är ansluten till bilens USB-uttag och om SIRI-tjänsten har aktiverats. Du bör kunna komma åt "Android Auto™"-appen via **1**-knappen i huvudmenyn.

Använd de USB-kablar som rekommenderas av telefon tillverkaren, så att appen fungerar korrekt.



Första användning

Anslut din telefon till multimediasystemets USB-port:

- Du måste godkänna begärandena på din smartphone för att kunna använda "Android Auto™"-applikationen.
- Bekräfta genom att trycka på "Acceptera" i din telefon.

"Android Auto™"-appen startas i multimediasystemet.

Om proceduren som beskrivs ovan misslyckas, upprepa åtgärden.



Du kan hantera enheter som är anslutna till ditt multimediasystem när som helst via "Inställningar" > "Anslutningar Inställning".

Obs! Första anslutningen till "Android Auto™" görs när bilen står stilla och enbart för att aktivera multimediasystemets röststyrning.

ANDROID AUTO™, CARPLAY™ (2/4)

CarPlay™

presentation

"CarPlay™" är en tjänst som finns inbyggd i din smartphone och som kan hjälpa dig att använda vissa appar i din telefon via multimediasystemets skärm.

Anm.:

- Om din smartphone inte har tjänsten "CarPlay™" går du till den officiella webbplatsen för din telefons operativsystem.
- CarPlay™-tjänsten fungerar endast om din smartphone är ansluten till bilens USB-uttag och om SIRI-tjänsten har aktiverats. Du ska kunna se "CarPlay™"-tjänsten via 2-knappen i huvudmenyn.

Använd de USB-kablar som rekommenderas av telefontillverkaren, så att appen fungerar korrekt.



Första användning

Anslut din telefon till multimediasystemets USB-port.

Tjänsten CarPlay™ startas i multimediasystemet.

Om proceduren som beskrivs ovan misslyckas, upprepa åtgärden.



Du kan komma åt ett självstudieprogram om smarttelefonanslutning till ditt multimediasystem via "Inställningar" > "Anslutningar Inställning".

ANDROID AUTO™, CARPLAY™ (3/4)



När appen "Android Auto™" eller tjänsten "CarPlay™" är aktiverad kan du använda röststyrningsknappen för att aktivera vissa funktioner i din smarttelefon med hjälp av röststyrning. För att göra detta, tryck och håll inne knappen **3** på ratten (se kapitlet "Använda röstigenkänning" för mer information).

Nota:

- Du kan använda "Android Auto™" eller "CarPlay™" för att komma åt navigerings- och musikappar i din smartphone. Dessa appar ersätter liknande appar som är inbyggda i multimediasystemet som redan körs. Exempelvis kan endast en navigeringsfunktion, "Android Auto™"/"CarPlay™", eller appen i multimediasystemet användas.
- När du använder "Android Auto™" eller "CarPlay™" fortsätter vissa funktioner i multimediasystemet att köras i bakgrunden. Exempel: om du startar "Android Auto™" eller "CarPlay™" och använder navigeringen i din smartphone medan radion i multimediasystemet är på kommer radion att fortsätta att sända.

När du använder appen "Android Auto™" eller tjänsten "CarPlay™" kan överföringen av mobildata som krävs för appen medföra extra kostnader som inte ingår i ditt telefonabonnemang.

ANDROID AUTO™, CARPLAY™ (4/4)



Gå tillbaka till multimediasystemets gränssnitt

Återgå till gränssnittet:

- tryck på "Hem"-knappen på multimediasystemets frontpanel eller på mittreglaget.

eller

- Tryck på knappen **3** på multimediasystemskärmen enligt "Android Auto™" eller "CarPlay™".

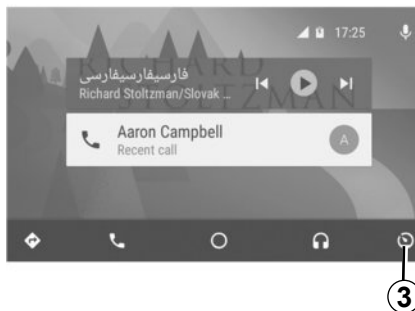

Funktionerna i appen "Android Auto™" och tjänsten "Carplay™" beror på märket och modellen på din telefon. För ytterligare information, se tillverkarens webbsida om det finns en sådan.

TELEFONLISTAN

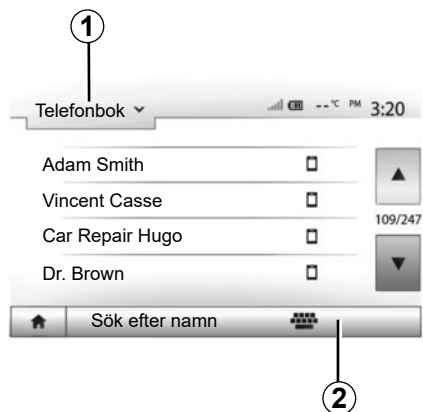

I menyn "Telefonenhet", tryck på **1** för att visa listan med menyer och sedan på "Telefonbok" för att komma åt telefonlistan i systemet.

Använda telefonlistan

Du kan använda de poster i telefonlistan som registrerats i telefonens minne.

Efter att du har anslutit ditt system och din Bluetooth®-telefon med hjälp av trådlös teknik Bluetooth®, överförs numren i din telefonlista till listan i systemet om kontakterna finns på telefonens minne.

ANM.: på vissa telefoner, kan du under ihopparningen ombes att bekräfta överföringen av telefonlistan från telefonen.

Ringa ett nummer i telefonlistan

Efter att du har hittat den kontakt som du vill ringa till i telefonlistan, välj numret för att ringa samtalet.

Söka efter en kontakt i telefonlistan

Tryck på **2** och ange för- eller efternamn på den kontakt som du vill söka efter med hjälp av knappsatsen.

Beroende på märke och modell på din telefon, kanske överföringen av kontakterna till multimediasystemet inte fungerar.



Vi rekommenderar att du stannar när du ska slå in ett nummer eller söka efter en kontakt.

RINGA ELLER TA EMOT ETT SAMTAL (1/3)



Ringa ett samtal till en kontakt i listan

När telefonen är ansluten, från menyn "Telefonenhet", välj "Telefonbok" i rullgardinsmenyn "1".

Välj kontakten (eller numret om kontakten har flera nummer). Numret rings upp automatiskt efter att du tryckt på aktuellt nummer.

Anm.: Du kan ringa ett samtal från multimediesystemet med röstigenkänningsfunktionen i din smartphone. Se kapitlet "Använda röstigenkänningen".

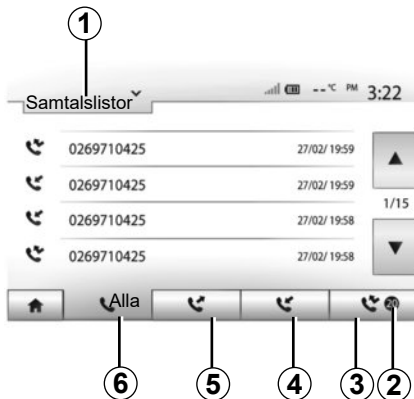

Ringa ett nummer ur samtalshistoriken

Du kan använda samtalslistan som är sparad i telefonens minne för att ringa ett samtal.

När enheten och Bluetooth®-telefonen är hopkopplade via trådlös Bluetooth®-teknik överförs alla nummer i listorna "Alla samtal", "Uppringda nummer", "Mottagna samtal" och "Missade samtal" automatiskt från telefonen till multimediesystemets samtalslista.

Tryck på **1** för att visa listan och sedan på "Samtalslistor".

Gå till listan över alla samtal genom att trycka på **6**.

Gå till listan över ringda nummer genom att trycka på **5**.

Gå till listan över mottagna samtal genom att trycka på **4**.

Gå till listan över missade samtal genom att trycka på **3**.

ANM.: märkningen **2** visar antal missade samtal.

För varje lista, visas kontakterna från den senaste till den tidigaste. Välj en kontakt från listan för att ringa ett samtal.

RINGA ELLER TA EMOT ETT SAMTAL (2/3)

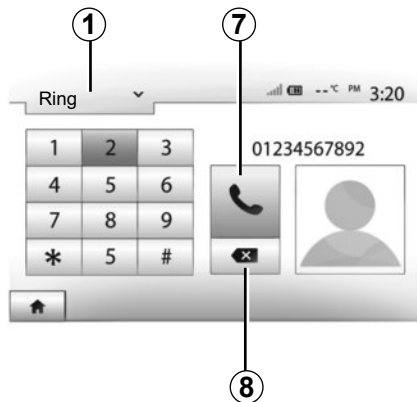

Slå ett nummer

Tryck på **1** för att visa listan och sedan på "Ring" för att ange ett nummer.

Tryck på de numrerade knapparna för att slå ett nummer, tryck därefter på **7** för att ringa samtalet.

För att radera ett nummer, tryck på **8**. Med en lång tryckning på **8** kan du radera alla siffror på samma gång.



Vi rekommenderar att du stannar när du ska slå in ett nummer eller söka efter en kontakt.

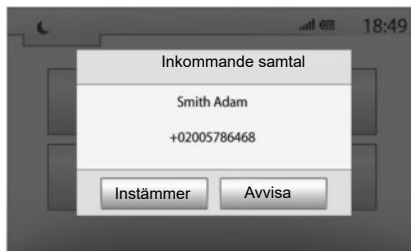

Ta emot ett samtal

När ett samtal tas emot visas ett meddelande på multimediesystemets skärm med följande information om personen som ringer upp:

- kontaktens namn (om numret finns i din telefonbok);
- telefonnumret till personen som ringer upp,
- "Okänt nummer" (om numret inte kan visas).

Anm.: När meddelandet för inkommande samtal visas på skärmen under navigering visas navigeringsskärmen igen när du har svarat eller avvisat samtalet.

Anm.: du kan ta emot eller avvisa ett inkommande samtal genom att trycka på knappen på bilens rattaxel.

RINGA ELLER TA EMOT ETT SAMTAL (3/3)

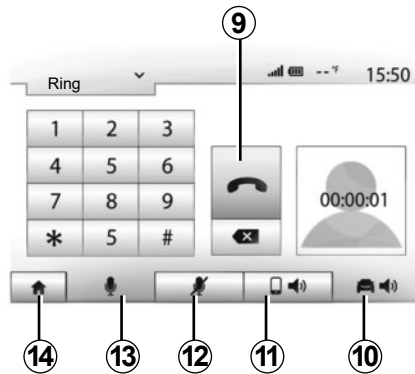

Vid kommunikation

När ett samtal pågår kan du:

- stäng av mikrofonen genom att trycka på **12**,
- sätt på mikrofonen genom att trycka på **13**,
- avsluta samtalet genom att trycka på **9**,
- trycka på **11** för att höra ljudet från telefonens högtalare,

- tryck på **10** för att höra ljudet från bilens högtalare;
- tryck på **14** för att gå tillbaka till föregående skärm (navigeringsskärmen till exempel) eller startskärmen.

FJÄRRSTART AV MOTORN (1/3)

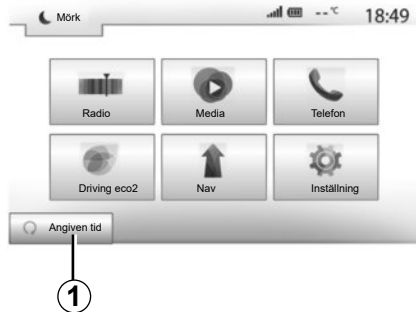

När den här funktionen är installerad kan du programmera fjärrstart av motorn för att värma upp eller ventilerar kupén upp till 24 timmar innan du ska använda bilen. Ställ in den värmenivå som krävs (temperatur, defroster) innan du programmerar funktionen. Konfigurationen och programmering görs via multimediasystemets skärm.

Programmeringar av funktionens starttid

- Slå på tändningen och tryck sedan på **1** i huvudmenyn. Skärmen **A** visas,

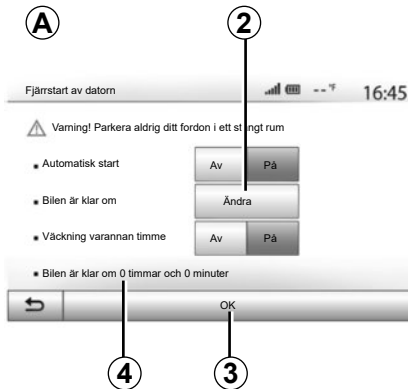

- välj knappen "På" på raden "Automatisk start" för att aktivera funktionen.
- ange starttiden då du vill använda bilen och tryck på knappen **2**,
- tryck på pilarna "uppåt" och "nedåt" för att visa timmarna och minuterna och välj önskad tid,
- tryck på "OK" för att bekräfta. **4**-markören visar hur lång tid det är kvar innan den tidpunkt som du angav att du ville använda bilen vid,
- Tryck på "OK" **3** för att bekräfta och avsluta programmeringen.



- Justera reglagen för luftkonditioneringen till önskad temperatur i kupén vid start av motorn sätt sedan på defrosterläget (se avsnitt 2 i instruktionsboken).

Om du vill aktivera fjärrstart med hjälp av programmering måste du välja ett klockslag som inträffar minst 15 minuter senare än den tid som visas i multimediasystemet.

FJÄRRSTART AV MOTORN (2/3)

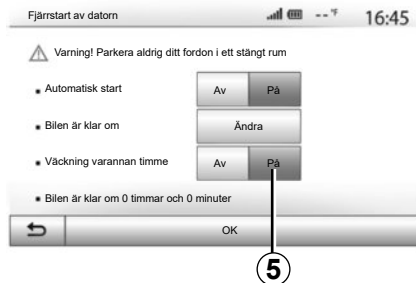

- slå av tändningen.

Vid låsning av bilen blinkar det två gånger och därefter tänds varningsblinkerssen och färdriktningsvisarna i cirka tre sekunder för att visa att programmeringen har beaktats.

Funktionen fjärrstart av motorn fungerar om:

- växelspaken står i neutralläget för bilar med manuell växellåda eller robotiserad växellåda,
- växelspaken står i läget **P** för bilar med automatväxellåda,

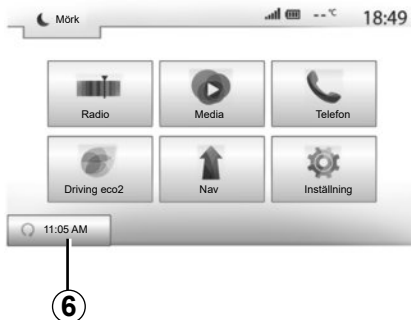

- tändningen inte är på,
- alla dörrar (motorhuven, dörrarna, bakluckan) är stängda och låsta när du lämnar bilen.

Obs: Du måste stänga av multimediasystemet när du lämnar bilen för att start av fjärrstart av motorn ska fungera.

”Väckning varannan timme”

Med hjälp av den här funktionen startar bilen automatiskt varannan timme beroende på motortemperaturen.

Tryck på knappen ”På” för att aktivera den här funktionen **5**.

Obs! Ventilationssystemet måste vara avstängt för att funktionen ”Väckning varannan timme” ska aktiveras.

När den här funktionen är aktiverad aktiveras inte ventilationssystemet under de första starttillfällena om de sker.

Vid mycket kallt väder startar bilen automatiskt och slås ifrån efter ungefär tio minuter.

Om motortemperaturen inte kräver en omstart kommer bilen inte att starta automatiskt under de första fyra återaktiveringstillfällena och återgår till viloläge i 2 timmar. Motorn startas om i de fall motortemperaturen är för låg.

Oavsett kommer den sista starten att ske. Cirka femton minuter före den programmerade tiden startar motorn och är igång i cirka tio minuter.

Obs: Markören **6** påminner dig om bilens starttid som du redan har ställt in.

Beroende på utrustningsnivå, kontrollera att strömförbrukare såsom vindrutetorkare, ytterbelysning, radio, sätesvärmare, uppvärmd ratt osv. är inaktiverade och att alla tillbehör är urkopplade innan du lämnar bilen.

Under extrema omständigheter är det inte säkert att fjärrstarten med hjälp av programmering fungerar.



Stanna inte bilen med motorn igång på platser med brännbart material t.ex. högt gräs eller löv som kan komma i kontakt med det heta avgassystemet och antändas.



Förarens ansvar vid parkering eller när bilen står stilla

Lämna aldrig bilen om det finns barn, funktionshindrade personer eller djur i bilen, inte ens en kort stund. De kan utsätta sig själva eller andra personer för risker, till exempel om de startar motorn, använder fönsterhissarna eller låser dörrarna osv. Vid varmt och/eller soligt väder stiger dessutom temperaturen inuti kupén mycket snabbt.

LIVSFARA ELLER RISK FÖR ALLVARLIGA SKADOR.

Särskilda anvisningar för bilar som är utrustade med "Väckning varannan timme"-funktionen.

Det är viktigt att bilen körs i minst 10 minuter mellan varje gång funktionen används. Risk för att motoroljan blir dålig.



Använd inte funktionen för fjärrstart av motorn eller programmeringen av den när:

– bilen står i ett garage eller ett begränsat utrymme.

Risk för förgiftning eller kvävning på grund av avgaser.

– bilen är övertäckt med ett skydd.

Brandfara.

– motorhuvens öppning är öppen eller ska öppnas.

Risk för brännskador eller allvarliga skador.

I vissa länder är det enligt lag och/eller gällande bestämmelser inte tillåtet att använda funktionen för fjärrstart av motorn eller programmeringen av den.

Innan du använder den här funktionen måste du ta reda på vilka lagar och/eller bestämmelser som gäller i landet.

BACKKAMERA (1/3)

Funktion

När backväxeln läggs i visas en vy av omgivningen bakom bilen på multimediasystemets skärm tillsammans med guiden, en siluett av bilen och ljudsignaler. Vyn visas även i upp till cirka fem sekunder efter övergång till en annan växel.

Bilens ultraljudsdetektorer mäter avståndet mellan bilen och ett föremål.

När det röda området uppnåtts, ta hjälp av skärmens bild för att stanna på exakt plats.

Obs: Mer information om parkeringsassistenten finns i instruktionsboken.

ANM.: se till att backningskameran inte är övertäckt (av smuts, lera, snö etc.).

Obs! När backväxeln är ilagd visar multimediaskärmen vyn bakom bilen i några sekunder.



Aktivering/inaktivering

Backkamera

Du kan aktivera/inaktivera backkameran. För att göra det från huvudmenyn väljer du "Inställning" > "Skärm" och trycker sedan på knappen "Parkeringshjälp" **1**.



PARKERINGSASSISTANS

I den här menyn kan du aktivera/inaktivera backkameran och ställa in "Upptäckt av hinder".

BACKKAMERA (2/3)



Avkänning av hinder

Bilens främre och/eller bakre givare kan aktiveras eller inaktiveras oberoende av varandra. Välj "På" för att aktivera önskad/önskade givare, eller "Av" för att inaktivera den/dem.

Ljudinställningar

Du kan aktivera/inaktivera ljudsignalen och välja olika ljud samt ställa in volymen på givarna för avkänning av hinder.

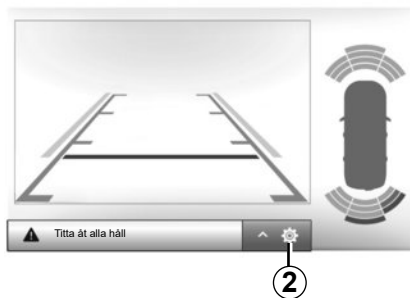

Skärminställningar

Du kommer åt inställningarna med **2**-knappen.

I den här menyn kan du aktivera/inaktivera guider **3** som visar avståndet bakom bilen och ändra skärminställningarna.

Tryck på "+" eller "-" för att ställa in kontrasten **4**, ljusstyrkan **5** och färgerna **6**.

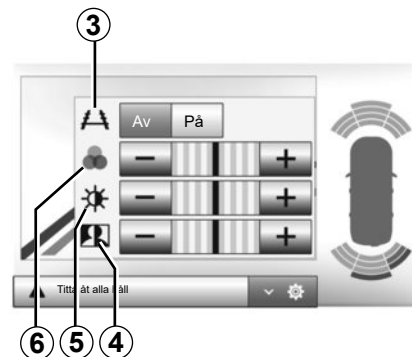



Funktionen är ett extra hjälpsystem. Den kan alltså aldrig befria föraren från ansvar och skyldighet att visa uppmärksamhet.

Föraren bör alltid vara beredd på plötsliga händelser som kan inträffa under körningen. Kontrollera alltid att inga små, smala föremål (barn, djur, barnvagn, cykel, sten, stolpe osv.) finns i döda vinkeln vid manövern.

Skärmen visar en omvänd bild.

Mallen är en bild som avtecknar sig mot ett platt underlag: den information den ger ska ignoreras om det dyker upp ett vertikalt föremål eller ett föremål på marken.

Föremålen som visas på skärmen kan vara förvrängda.

Vid alltför starkt ljus (snö, bil i direkt solsken osv.) kan kamerabilden försämmas.

MULTIVYKAMERA (1/2)

presentation

Bilen är utrustad med fyra kameror, fram, i sidospeglarna och bak på bilen för att hjälpa dig vid svåra manövrar.

Obs! Se till att kamerorna inte är täckta (av smuts, lera, snö osv.).



Funktionen är ett extra hjälpmedel. Den kan alltså aldrig befria föraren från hans ansvar och skyldighet att visa uppmärksamhet.

Föraren bör alltid vara uppmärksam på plötsliga händelser som kan inträffa under körningen. Kontrollera alltid att inga rörliga föremål (barn, djur, barnvagn, cykel etc.) eller små föremål (sten, kvist etc.) är i vägen vid backningsmanövern.

Åtgärd

När backväxeln är ilagd visas vyn från den bakre kameran på multimediaskärmen.

Du kan välja vy på multimediaskärmen genom att välja manuellt läge.

Aktivering/inaktivering

Systemet aktiveras när bilen körs i en hastighet under 20 km/h. När bilen överstiger den hastigheten inaktiveras systemet.

Systemet kan även aktiveras via aktiveringsknappen i bilen. För ytterligare information, se kapitlet "Multivvykamera" i bilens instruktionsbok.

Obs! Se bilens instruktionsbok för information om hur du väljer automatiskt och manuellt läge.

MULTIVYKAMERA (2/2)

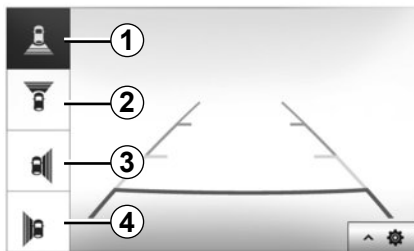

Val av kamera

För att aktivera önskad kameravy väljer du den på multimediaskärmen:

- 1 Bakre vy;
- 2 Främre vy;
- 3 Höger vy
- 4 Vänster vy.

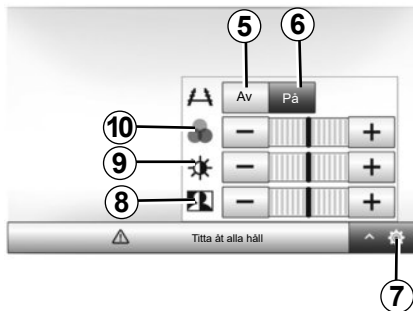

Inställningar

Tryck på 7 för att visa listan över inställningar.

Du kan aktivera eller inaktivera visning av riktlinjer genom att tryck på 5 eller 6.

Tryck på "+" eller "-" för att ställa in kontrasten 8, ljusstyrkan 9 och färgerna 10.



För att komma till inställningarna för multimediesystemet trycker du på "Inställning" på startskärmen och väljer sedan ett avsnitt längst ned på skärmen.

Ljudinställningar

Se kapitlet "Ställa in ljudet".

Skärminställningar

"Ljusstyrka"

Du kan ställa in önskad ljusstyrka på skärmen. Tre lägen föreslås:

- "Låg";
- "Medel" (medel),
- "Hög".

"Kartläge"

För att förbättra navigeringsskärmens vy mellan dag och natt kan du ändra kartans färgkombination.

- "Auto": GPS visar kartskrmen. Övergången mellan dag- och nattläge sker automatiskt när du slår på ljusen.
- "Dag": kartskrmen visas alltid med klara färger.
- "Natt": kartskrmen visas alltid med mörka färger.

"AC Info"

Med den här funktionen kan du aktivera/avaktivera visningen av klimatanläggningens information vid ändringar av inställningarna.

"Bakgrund"

Med den här funktionen kan du välja mellan ett mörkare eller ljusare visningsläge.

"Parkeringshjälp"

Med den här funktionen kan du aktivera/avaktivera backkameran samt de främre och/eller bakre givarna.

Bluetooth®-inställningar

Se kapitlet "Para ihop/ta bort apparater Bluetooth®".

SYSTEMINSTÄLLNINGAR (2/3)



Inställning av systemet

”Språk”

Den här funktionen gör att du kan ändra språket i systemet och språket för röstguidningen.

För att ändra språk, välj önskat språk och bekräfta ditt val genom att trycka på ”OK”.

”Klocka”

Med den här funktionen kan du välja format för visning av tiden (”12”- eller ”24”-timmars-format).

ANM.: tiden ställs in automatiskt av GPS:en. I det här fallet måste du ha en karta över landet där du befinner dig för få lokal tid.

För att ändra tiden manuellt, tryck på ”Klocka/enheter” och välj sedan ”Tidsinställning”.

”enheter”

Med den här funktionen anger du i vilken enhet som körsträckan ska visas i multimediesystemet. Du kan välja mellan ”km” och ”mils”.

Obs: Inställningarna i ditt multimediasystem påverkar inte skärmen på bilens instrumentpanel. Mer information om inställningarna för instrumentpanelens skärminställningar finner du i bilens instruktionsbok.

”Fabriksinställningar”

Med den här funktionen kan du initiera om olika parametrar till standardinställningen.

- Alla: återställer alla ”Fabriksinställningar” till standardinställningarna.
- Telefon: initierar om alla parametrar för telefonen.
- Navigering: initierar om alla parametrar för navigeringen.
- Ljud/Media/Radio/System: initierar om alla parametrar för ljud, media och radio.

”Navigering”

Med den här funktionen kan du aktivera eller avaktivera navigeringssystemet.

”Systemversion”

Med den här funktionen kan du kontrollera systemversionen.

SYSTEMINSTÄLLNINGAR (3/3)

Säkerhetskod

Ljudsystemet skyddas med hjälp av en säkerhetskod (tillhandahålls av den auktoriserade återförsäljaren). Med den kan ljudanläggningen låsas elektroniskt när strömförsörjningen bryts (till exempel när batteriet kopplas ifrån, när anläggningen kopplas ifrån eller när en säkring smälter).

För att ljudanläggningen ska fungera måste du mata in säkerhetskoden som består av fyra siffror.

Skriv upp koden och spara den på en säker plats. Om du tappar bort koden ska du vända dig till tillverkarens representant.

Inmatning av koden

Meddelandet "KOD" följt av fyra blanksteg och en numerisk knappsats visas.

Ange motsvarande kod med hjälp av den digitala knappsatsen och tryck sedan på "OK" för att bekräfta.

Fel vid inmatning av kod

Om fel kod anges visas meddelandet "Felaktig PIN kod Systemet är låst Vänta...-".

Vänta en minut. Sedan kan du ange koden igen.

För varje nytt fel dubbleras väntetiden.

UPPDATERING AV SYSTEMET (1/5)



När navigeringen startas föreslår multimediasystemet en uppdatering av kartan. Denna påminnelse visas två gånger om året i 7 år. Du kan:

- Om du väljer "Senare" visas påminnelsen nästa gång navigeringen aktiveras.
- Om du väljer "Stäng" visas inte påminnelsen längre.
- Om du väljer "Mer" visas menyn "Kartuppdateringar".



Uppdatera ditt multimediasystem och din karta.

Om du vill uppdatera ditt multimediasystem och dess karta, behöver du en USB-enhet och en internetansluten dator. Gör på följande sätt.

Installation av programmet

Installera Naviextras Toolbox på din dator med ett par klick. Toolbox kan hämtas på tillverkarens webbplats.

Efter att du har laddat ned installationsfilen från webbplatsen Naviextras.com räcker det att dubbelklicka på filen för att starta installationen.

Följ instruktionerna som visas på skärmen.

UPPDATERING AV SYSTEMET (2/5)

Skapa och ansluta till ett användarkonto

Logga in genom att klicka på ikonen "Not logged in" i verktygsfältet längst upp på sidan eller på knappen "Logga in" på huvudskärmen för Toolbox. Om du inte är registrerad på webbplatsen Naviextras.com kan du göra det från Toolbox genom att klicka på "Register" på inloggningssidan.



Garanti för att kartan är aktuell

När din nya bil har levererats har du 90 dagar på dig att uppdatera ditt kartsystem gratis. När perioden har löpt ut beläggs uppdateringarna med en avgift.

I vissa länder kan nedladdning och aktivering av tillvalet för farliga områden vara otillåtna och innebära en lagöverträdelse.

Innehållet i de skärmbilder som visas i instruktionsboken kan variera.

UPPDATERING AV SYSTEMET (3/5)

Registrering av systemet över en nyckel USB

För att spara ditt multimediasystem i din användarprofil, koppla först in en tom USB-enhet i multimediasystemet för att skapa en avbildning. Så här gör du:

- Koppla in ditt USB-minne i USB-uttaget i ditt multimediasystem.
- Utgå från huvudmenyn och välj "Navigering"-menyn.
- Välj menyn "Alternativ".
- Välj menyn "Kartuppdateringar" på andra sidan i menyn "Alternativ".
- Tryck på knappen "Alternativ" på skärmens nedre del.
- Välj funktionen "Uppdatera" på multimediasystemets skärm.

Anm.: om du vill ansluta USB-minnet till multimediasystemet kan du läsa informationen under "Ansluta USB-minne" i avsnittet "Navigeringssystem".

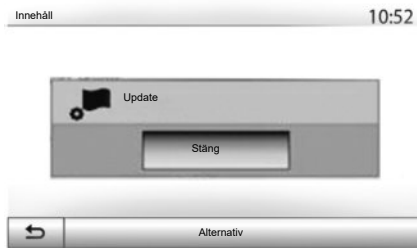

Anm.:

- USB-minnet levereras inte tillsammans med systemet.
- USB-minnet som används måste vara FAT32-formaterat och ha en minsta kapacitet på 4GB och en maximal kapacitet på 32GB.
- Använd inte multimediasystemets funktioner när systemet uppdateras.

Detta skapar en avbildning av ditt navigeringssystem på USB-enheten som sedan används av Toolbox för att spara ditt system i din användarprofil och gör att Toolbox kan identifiera tillgängliga uppdateringar för ditt navigationssystem.

När dataregistreringen är avslutad kan du ta bort USB-minnet från multimediasystemet.

Ansluta till Toolbox

Starta programvaran Naviextras Toolbox och se till att din dator är ansluten till Internet.

Koppla in den USB-enhet du tidigare använde i multimediasystemet, i datorn.

Om ditt abonnemang tillåter det och om Toolbox hittar ditt system i listan med system som stöds, visas välkomstsärmen där du kan ansluta till ditt Naviextras-konto.

Systemuppdateringar måste göras samtidigt som motorn är igång. Elbilar måste laddas eller ha motorn igång (varningslampan READY på).

UPPDATERING AV SYSTEMET (4/5)

Hämta produkter från Toolbox till USB-enheten

När du anslutit till ditt Naviextras Toolbox-konto och ditt USB-minne är anslutet till datorn, kan du hämta kostnadsfria appar och betalappar, tjänster och innehåll genom att välja dessa i multimediasystemet i menyn "Katalog" på menyraden till vänster på Toolbox-skärmen.

Uppdateringar från Toolbox till USB-enheten

Klicka på menyn "Uppdatera" i menyraden på vänster sidan av Toolbox-skärmen.

Uppdateringsmenyn öppnar en skärm med alla tillgängliga uppdateringar, inklusive:

- artiklar som du har köpt men ännu inte installerat (uppdateringar eller extramaterial),

- uppdateringar eller gratis extramaterial som du har lagt till i installationen från katalogen,
- uppdateringar av systemet (om en senare version är tillgänglig),
- särskilda gratisuppdateringar.

Alla tillgängliga uppdateringar visas utifrån region i form av en lista och på en plan.

Som standard är alla artiklar för alla regioner synliga vid installation. Om du vill tillfälligt utesluta en region, kryssar du i rutan i början på den aktuella linjen. Efter att du har passerat förbi panelen, klicka på knappen "Installera" i området i nedre delen av skärmen för att starta installationsprocessen.

Toolbox påbörjar nedladdning och installation av valda uppdateringar. Vänta tills ett meddelande visas om att uppdateringen är klar.

Obs! Tiden för hämtning av appen kan variera beroende på appens storlek och motagningskvaliteten i mobilnätet.

Om de valda objekten överskrider multimediesystemets maximala kapacitet visar Toolbox ett varningsmeddelande. Om så är fallet, kan du välja vilka artiklar som ska installeras eller tas bort i systemet med hänsyn till det begränsade lagringsutrymmet.

Även om vissa artiklar väljs bort av systemet, har du fortfarande rätt till dem och kan installera dem helt gratis.

Ta inte ur nyckeln USB ur systemet och avaktivera den inte under pågående uppdatering.



I vissa länder kan nedladdning och aktivering av tillvalet radarvarning vara otillåtet och innebära en lagöverträdelse.

UPPDATERING AV SYSTEMET (5/5)

Uppdatering av kartsystemet

När installationen är klar kan du ta bort USB-enheten ur datorn. Anslut USB-enheten i multimediasystemets USB-port.

Anm.:

- uppdatera kartorna genom att starta bilen och låta motorn vara igång medan data hämtas. När multimediasystemet är aktivt identifierar det automatiskt de uppdateringar som är tillgängliga på USB-minnet och föreslår uppdatering av systemet eller kartan från de uppdateringar som hittas på USB-minnet. Stäng inte av multimediasystemet medan uppdateringen installeras;
- uppladdning och installation av system-uppdateringar är endast möjlig om en nyare version finns tillgänglig.

A



Skärmen **A** visas automatiskt när USB-minnet är isatt.

- tryck på **1** för att starta uppdateringen,
- tryck på **2** för att gå tillbaka till föregående skärm.

Om du trycker på **1** startar uppdateringsprocessen. Utför inga åtgärder medan processen för uppdatering av systemet pågår.

Multimediasystemet kan stasas om automatisk under uppdateringsprocessen. Vänta tills radioskärmen visas.

När uppdateringen är klar startar multimediasystemet om med alla nya och uppdaterade funktioner.

Licens

För att erhålla källkoderna GPL, LGPL, MPL och andra licenser med öppen källkod som finns i denna produkt, besök webbplatsen <http://opensource.lge.com>.

Förutom källkoderna, är alla licensvillkor, garantifriskrivningar samt upphovsrättsinformation tillgängliga för nedladdning.

LG Electronics tillhandahåller även öppna källkoder på en CD-ROM mot betalning av distributionskostnaderna (som exempelvis kostnader för media, frakt och hantering). Detta sker på begäran via e-post till opensource@lge.com.

Detta erbjudande gäller i tre år från det datum då du köpte produkten.

Vid oavsiktligt avbrott av uppdateringen, upprepar du processen från början.

DRIFTSTÖRNINGAR (1/5)

-system		
Beskrivning	Orsak	Lösning
Det visas ingen bild.	Skärmen är i standby-läge.	Kontrollera att skärmen inte är i standby-läge.
	Systemet är avstängt	Temperaturen i bilen är för låg eller för hög.
	Bilen är avstängd.	Starta bilen.
Det hörs inget ljud.	Volymen är på minimiläget eller mute-funktionen (tyst) är aktiverad.	Höj volymen eller avaktivera mute-funktionen.
	Den valda systemkällan stämmer inte.	Kontrollera den valda systemkällan och se till att multimediesystemet är utgångskällan.
Det kommer inget ljud från vänster eller från höger högtalare, eller från högtalarna fram eller bak.	Parametrarna balance eller fader är inkorrekta.	Reglera ljudet balance eller fader korrekt.
Tiden som visas är felaktig.	Tiden är inställd på "Auto" men systemet har ingen GPS-mottagning.	Med "Navigering": flytta bilen till en plats där du kan ta emot en GPS-signal.
		Utän "Navigering": Se kapitlet "Systeminställningar" för att ställa in tiden.

DRIFTSTÖRNINGAR (2/5)

Navigering		
Beskrivning	Orsak	Lösning
Det hörs inget ljud.	Volymen i menyn "Nav" är sätts till tyst läge eller sänks till lägsta nivån.	Höj volymen ("Alternativ" i menyn "Nav") eller avaktivera mute-funktionen. Volymen i läget GPS kan ställas in medan guiderösten är aktiv.
Bilens position på skärmen motsvarar inte dess faktiska placering.	Felaktig identifiering av bilens position på grund av GPS-mottagningen.	Flytta bilen så att du får en korrekt mottagning av GPS-signalerna.
	Kartan är inaktuell.	Uppdatera kartan.
Anvisningarna på skärmen stämmer inte överens med verkligheten.	Systemversionen är inaktuell.	Skaffa den senaste programversionen för systemet.
Vissa menyrubriker är inte tillgängliga.	Vissa rubriker är inte tillgängliga för den pågående åtgärden.	
Röstguidningen är inte tillgänglig.	Navigeringssystemet tar inte med vägkorsningar i beräkningen. Röstguidningen inaktiverad.	Höj volymen. Kontrollera att röstguidningen är aktiv.
Röstguidningen stämmer inte överens med verkligheten.	Röstguidningen kan variera beroende på miljön.	Kör enligt de faktiska förhållandena.
Den föreslagna resvägen startar på fel ställe eller slutar inte på den önskade destinationen.	Destinationen känns inte igen av systemet.	Ange en väg som ligger nära den önskade destinationen.

DRIFTSTÖRNINGAR (3/5)

Telefon		
Beskrivning	Orsak	Lösning
Det hörs inget ljud eller någon signal.	Mobiltelefonen är inte ansluten till systemet. Volymen är på minimiläget eller mute-funktionen (tyst) är aktiverad.	Kontrollera att mobiltelefonen är påslagen eller ansluten till systemet. Höj volymen på ljudsignalen eller avaktivera mute-funktionen. Kontrollera den valda systemkällan och se till att multimediesystemet är utgångskällan.
Det går inte att ringa ett samtal	Mobiltelefonen är inte ansluten till systemet. Låsningen av telefonens knappsats är aktiverad.	Kontrollera att mobiltelefonen är påslagen eller ansluten till systemet. Lås upp telefonens knappsats.
	Flera ljudkällor matas ut under åtgärden.	Starta om multimediasystemet genom att trycka länge på av/på-knappen (tills skärmen stängs av).

DRIFTSTÖRNINGAR (4/5)

Media		
Beskrivning	Orsak	Lösning
Det hörs inget ljud.	Volymen är på minimiläget eller mute-funktionen (tyst) är aktiverad.	Höj volymen eller avaktivera mute-funktionen.
	Ljudkällan är inte på eller ansluten till systemet.	Kontrollera den valda systemkällan och se till att multimediesystemet är utgångskällan.
Inga externa ljudkällor (MP3-spelare, bärbar ljudenhet, USB-sticka, telefon osv.) känns igen av multimediasystemet.	Flera ljudkällor matas ut under åtgärden.	Starta om multimediasystemet genom att trycka länge på av/på-knappen (tills skärmen stängs av).
Android Auto™/CarPlay™ startar inte i multimediasystemet.	Android Auto™/CarPlay™ är inte konfigurerat på rätt sätt i din smartphone.	Besök din smartphonetillverkares webbplats för information om konfigurering.
	USB-kabeln är inte kompatibel för dataöverföring.	Använd en USB-kabel som rekommenderats av telefon-tillverkaren för korrekt programfunktion.
	Ljudkällan känns inte längre igen av multimediasystemet vid drift.	Starta om multimediasystemet genom att trycka länge på av/på-knappen (tills skärmen stängs av).
Funktionsfel hos ljudkällan (röststyrning bortkopplad under SIRI/CarPlay™/Android Auto™, MP3-spelare, bärbar ljudenhet, telefon osv.).		

DRIFTSTÖRNINGAR (5/5)

Media		
Beskrivning	Orsak	Lösning
Android Auto™/CarPlay™-funktionsfel.	Din smartphone är inte längre kompatibel efter en uppdatering av Android Auto™/CarPlay™-appen.	Nedgradera till en tidigare version eller se Android Auto™/CarPlay™-inställningar för ditt smartphonemärke.
Funktionsfel på geografiska spårningsappar.	Nätverket är inte tillgängligt. Geografisk spårning är inte aktiverad i din telefon.	Hitta en plats med stark signalmottagning. Aktivera geografisk spårning på din telefon.

ALFABETISKT REGISTER (1/3)

3

3D/2D-läge S.42

4

4x4-info S.5, S.56

A

Adressbok S.39, S.49 – S.50

Android Auto™, CarPlay™ S.66 → S.69

Användningsföreskrifter S.3

ARTIST S.26

AUX

AUX-uttag S.5

AUX S.25 → S.27

Avsluta ett samtal S.14, S.72

Avståndsenhet S.83

Avstängning av ljud S.20

B

Backningskamera S.5, S.77 → S.79

Backningskamera, parametrar S.82

BALANCE S.28

BASS S.28

Bilens placering S.33

Bluetooth® S.57 → S.61, S.70

Bränslebesparing S.55

Bränsleförbrukning S.55

D

Delar och reglage vid ratten S.8 → S.15

Destination S.36 → S.41, S.39, S.46, S.49 – S.50

Destinationsmeny S.36 → S.41

Detaljerad väg S.41, S.44, S.47

Diskanthögtalare S.28 – S.29

E

EKO-körning S.55

Extrakälla S.25 → S.27

F

Favorit, lägga till S.41

Favorit, ta bort S.50

Fjärrstart av motor S.5 → S.7, S.74 → S.76

Funktioner S.5 → S.7

Funktionsfel S.16, S.90 → S.94

G

Godkänna en destination S.40 – S.41

GPS, mottagare S.32, S.53

GPS, mottagning S.32

I

Inkoppling Bluetooth S.61

Inställning S.47

Inställningar S.13 → S.15, S.23, S.52 → S.54, S.82 → S.84

Inställningar, audio S.28 – S.29, S.82

Inställningar, fördelning av ljud fram/bak S.29

Inställningar, fördelning av ljud vänster/höger S.29

Inställningar, ljusstyrka S.82

Intresseområde S.34, S.36 → S.41, S.48

K

Karta, inställningar S.48, S.51

Karta, numererat kort S.32

Karta, skala S.33

Karta, visning S.13 → S.15, S.33, S.48

Kartsymboler S.33

Kommandon S.8 → S.15, S.18

Kommunikationsvolym S.20

Koppla ifrån audioomställare Bluetooth® S.26

Koppla ifrån en telefon S.62

Koppla ihop audioomställare Bluetooth® S.26

Koppla in en telefon S.61

L

Låga S.29

Lägga på luren S.14

LIST/LIST-läge S.22

Lista S.70

ALFABETISKT REGISTER (2/3)

Ljudinställningar
Ljudinställningar S.13 → S.15

M

MANU/MANUELLT läge S.21
Mata in en adress S.36
media S.13 → S.15
MEMO-läge S.22
MENY S.13
Minnesinställning av radio S.22
MP3 S.25
multivvykamera S.5, S.80 – S.81

N

Navigering, aktivering S.42
Navigering, karta S.42 → S.47
Navigering, röststyrd S.13 → S.15, S.42 → S.47
navigeringsinställningar
resvägsparametrar S.40 – S.41
Numrera S.72

P

Passa in en telefon S.57 → S.60
POI S.35 → S.41, S.48

R

Radio S.5, S.13 → S.15, S.21 → S.24
RDS S.5
reglage under ratten S.21
Ringa S.70 – S.71
Röstigenkänning S.14 – S.15, S.63 → S.65, S.68
Röstkommando S.63 → S.65

S

Säkerhetskod S.84
Samtalshistorik S.71
Sifferknappsats S.19
Skärm, inställningar S.48
Skärm, meny S.7
Skärm, navigering S.42 → S.47

S.96

Skärm, navigeringsvisning S.7, S.42 → S.47
Skärm, standby S.13, S.16
skärmar
multimediaskärm S.8 → S.15
Slå ett nummer S.72
Snabbsökning S.25
Source
ljud S.13 → S.15
Spår, välja S.27
specifikt resmål
adress i favoriter S.39
Språk S.83
Språk, ändra S.83
Start S.16
Steg S.46
Stopp S.16
System, uppdatering S.85 → S.89

T

Ta bort en telefon S.60
Ta emot ett samtal S.72
Telefon S.6
Tid S.83
Tid, visning S.83
Trafikinfo S.5 → S.7, S.23, S.41, S.54

U

USB
USB-port S.32
USB S.32, S.85 → S.89
USB-pinne S.30 – S.31, S.85 → S.89
USB-uttag S.5, S.13, S.25 → S.27, S.30 – S.31, S.85 → S.89
Uttag S.13, S.25 → S.27

V

Våglängder S.21 → S.24
Vägomläggning S.46, S.54
Välja, radiostation S.21 → S.24
videor S.30 – S.31
Volymer S.13 → S.15, S.20

ALFABETISKT REGISTER (3/3)

Volym anpassad till hastighetenS.20, S.28

Volym ringsignal S.29

W

WMA..... S.25



Forholdsregler ved brug	DK.3
Generelt	DK.5
Generel beskrivelse	DK.5
Præsentation af kommandoer	DK.8
Start/stop	DK.16
Funktion og anvendelse	DK.17
Lydstyrke	DK.20
Radio/AUX	DK.21
Lytte til radioen	DK.21
Ekstra radiokilder	DK.25
Regulering af lyden	DK.28
Video	DK.30
Navigation	DK.32
Navigationssystem	DK.32
Aflæse et kort	DK.33
Indtastning af en destination	DK.36
Ruteanvisning	DK.42
Kortindstillinger	DK.48
Styring af favoritter	DK.49
Navigationsindstillinger	DK.51
Driving-ECO ²	DK.55
4x4 info	DK.56
Bluetooth®-apparat	DK.57
Til/frakobling af et Bluetooth®-apparat	DK.57
Tilslutning/afbrydelse af et Bluetooth®-apparat	DK.61
Anvendelse af stemmegenkendelse	DK.63
Android Auto™, CarPlay™	DK.66
Telefonbog	DK.70
Foretage, modtage et opkald	DK.71
Programmeringen af fjernopstart af motoren	DK.74
Bakkamera	DK.77
Kamera med flere visninger	DK.80

Systemindstillinger.....	DK.82
Opdatering af systemet.....	DK.85
Funktionsfejl.....	DK.90

FORHOLDSREGLER VED BRUG (1/2)

Det er af sikkerhedsmæssige årsager og for at undgå materielle skader vigtigt at følge forholdsreglerne herunder ved brug af systemet. Overhold altid lovbestemmelserne i det land, du befinder dig i.



Forholdsregler angående betjening af systemet

- Brug kontakterne (på facaden eller på rattet), og se oplysningerne på skærmen, når trafikken tillader det.
- Indstil lydstyrken til et lavt niveau, så du kan høre lydene i omgivelserne.

Forholdsregler angående navigation

- Brug af navigationssystemet erstatter på ingen måde førerens ansvar eller årvågenhed under kørsel.
- Afhængigt af de geografiske områder kan kortet mangle nye oplysninger om ruten. Vær opmærksom. I alle tilfælde har færdselsreglerne og trafikskiltene prioritet over angivelserne på navigationssystemet.

Materielle forholdsregler

- Foretag ingen afmontering eller ændringer af systemet for at undgå risiko for materialeproblemer og forbrænding.
- Ved fejlfunktion og til al afmontering skal du kontakte en repræsentant for producenten.
- Indfør ikke fremmedlegemer i afspilleren.
- Der må ikke anvendes rensmidler på spritbasis og/eller sprøjtes væsker på området.

Forholdsregler angående telefonen

- Visse lovbestemmelser vedrører brugen af telefon i bilen. De tillader ikke brugen af håndfri telefonsystemer i alle kørselssituationer: Enhver fører er ansvarlig for sin egen kørsel.
- At tale i telefon er distraherende og udgør en stor risiko under alle anvendelsesstadier (indtastning af nummer, samtale, søgning efter kontakt i telefonbogen...).

FORHOLDSREGLER VED BRUG (2/2)

Beskrivelsen af bilmodellen i denne instruktionsbog er udarbejdet ud fra specifikationerne, der var til rådighed på tidspunktet for bogens redigering. **Vejledningen samler alle funktioner, der findes for de beskrevne modeller. Deres tilstedeværelse afhænger af udstyrsmodellen, de valgte indstillinger og oprindelseslandet. Bogen kan endvidere indeholde beskrivelser af funktioner, som først indføres i løbet af modelåret. Skærmene i guiden er uden for kontrakt.**

Afhængigt af mærket og modellen af din telefon kan nogle funktioner være helt eller delvist inkompatible med dit køretøjs multimediesystem.

Kontakt en autoriseret forhandler for at få flere oplysninger.

GENEREL BESKRIVELSE (1/3)

Introduktion

Dit køretøjs multimediesystem sikrer følgende funktioner:

- radio RDS
- radio DAB
- styring af ekstra radiokilder
- håndfri telefon
- stemmegenkendelse
- navigationshjælp
- oplysninger om trafiksituationen
- oplysninger om områder for årvågenhed
- Parkeringshjælp (bakkamera eller kamera med flere visninger);
- programmering af fjernopstart af motoren;
- Oplysninger om køretøjets hældning (4x4-oplysninger);
- oplysninger om din kørestil og gode råd til kørsel, så du kan optimere dit brændstofforbrug.

Radiofunktioner.

Multimediesystemet giver mulighed for at lytte til FM-radiostationer (frekvensmodulation), DAB (DAB) og AM (amplitudemodulation).

DAB-systemet muliggør bedre lydgeni- velse og giver adgang til tekstoplysninger om det aktuelle program osv.

RDS systemet giver mulighed for at få vist navnet på visse stationer, eller informationer, der udsendes af FM radiostationerne:

- oplysninger om den generelle trafiksituation (TA)
- alarmmeddelelse(r).

Hjælpelydfunktion

Du kan direkte aflytte din bærbare musikafspiller i køretøjets højttalere. Du har flere muligheder for at tilslutte din bærbare musikafspiller afhængigt af den apparattype, du har:

- 3,5 mm jackstik.
- USB audio
- Bluetooth®-forbindelse.

For flere oplysninger om listen over kompatible telefoner bedes du kontakte et autoriseret værksted eller besøge fabrikantens hjemmeside, hvis en sådan findes.

GENEREL BESKRIVELSE (2/3)

Håndfri telefonfunktion

Det håndfri Bluetooth®-telefonsystem har følgende funktioner, så du undgår at skulle betjene din telefon med hånden:

- Foretage/modtage/afvise et opkald.
- Slå op i telefonbogens kontaktliste.
- Se opkaldshistorikken fra systemet;
- Tilkalde hjælp.

Telefonernes kompatibilitet

Visse telefoner er ikke kompatible med det håndfri system, tillader ikke anvendelse af alle de udbudte funktioner, eller har ikke en optimal akustisk kvalitet.

For flere oplysninger om listen over kompatible telefoner bedes du kontakte en af fabrikantens repræsentanter eller besøge fabrikantens internetside, hvis en sådan findes.

Funktionen fjernopstart af motoren

Med denne funktion kan du programmere motoren til at starte for at kunne opvarme eller udlufte kabinen op til 24 timer før brug af vognen.

Driving eco2

Menuen "Driving eco2" giver mulighed for at vise en samlet score i realtid, som afspejler din kørestil.

Hjælpefunktion til navigation

Navigationssystemet bestemmer automatisk køretøjets geografiske position via et GPS-signal.

Den tilbyder en rute hen til den ønskede destination ved hjælp af vejkortet. Den viser ruten, du skal følge, trin for trin, takket være en fremvisningsskærm og talebeskeder.

trafikoplysninger

Denne funktion informerer dig i realtid om køreforholdene.

Trafiksikkerhedsadvarsler eller advarselspunkter

Denne tjeneste giver dig mulighed for at modtage advarsler i realtid, f.eks. advarsler om fartoverskridelse, eller hvor der er sikkerhedsadvarsler.



Dit håndfri telefonsystem har kun til formål at lette kommunikationen ved at mindske risikofaktorerne, uden helt at kunne eliminere dem. Overhold altid lovbestemmelserne i det land, du befinder dig i.

GENEREL BESKRIVELSE (3/3)

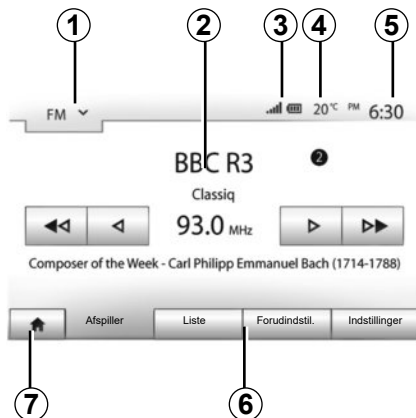

Displays

Menuskærm

1 Valgområde for tilstand.

Viser den valgte tilstand. Når du rører ved valgområdet for tilstand, vises rullemenuen.

2 Indholdsfortegnelsesområde

Viser indholdet af et menupunkt og tilhørende informationer.

3 Telefonoplysningsområde.

Hvis Bluetooth®-systemet er aktiveret, vises den tilsluttede enheds modtagelses- og batteriniveau.

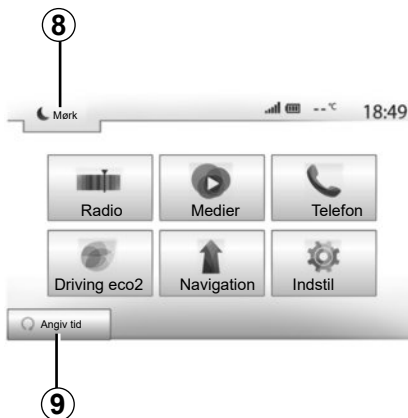

4 Udendørs temperatur.

5 Tids-zone.

6 Menu-zone:

- viser nederste mode-menu;
- viser den aktuelle menu fremhævet.

7 Velkomst-zone, eller vend tilbage til navigationen.

Alt efter indstillingen, som du er i, viser denne zone:

- knappen Hjem: går tilbage til startmenuen;
- knappen Tilbage: går tilbage til den forrige skærm;
- flag-knappen: går tilbage til navigations-skærmen.

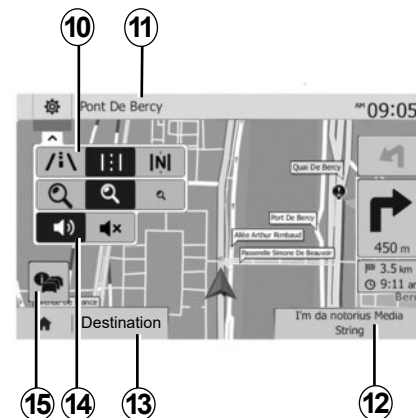

8 Standby-mode og visning af uret.

9 Området for fjernstart af motoren.

Navigationsskærm

Tilgængeligheden afhænger af landet og eller de gældende bestemmelser.

10 Kort-mode (2D/3D og 2D nord).

11 Navnet på den næste gade på din rute.

12 Aktuelle audioinformationer.

13 Muligheder for indstilling af rute og kort.

14 Stemmevejledning On/Off.

15 Trafikoplysninger.

PRÆSENTATION AF KOMMANDOER (1/8)

Systempaneler

Valg af skærm sker ved et tryk på den ønskede del af skærmen.



PRÆSENTATION AF KOMMANDOER (2/8)

Systempaneler

Valg af skærm sker ved et tryk på den ønskede del af skærmen.

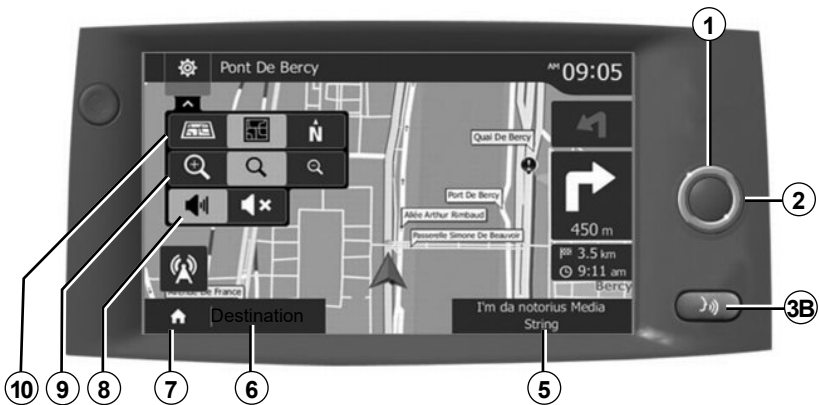
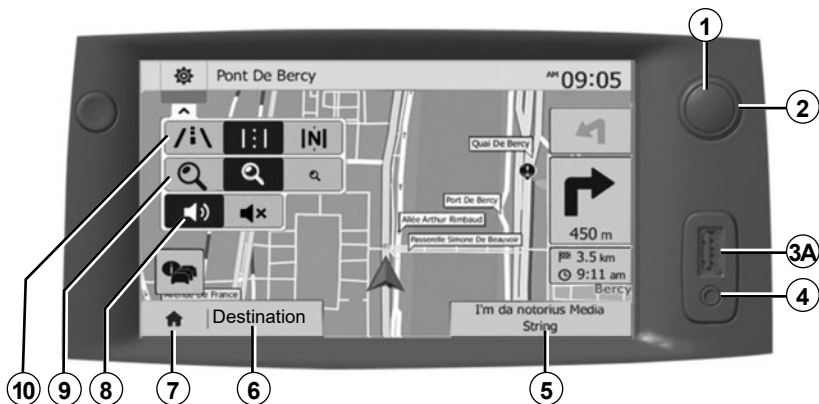

PRÆSENTATION AF KOMMANDOER (3/8)

Betjeninger under rattet

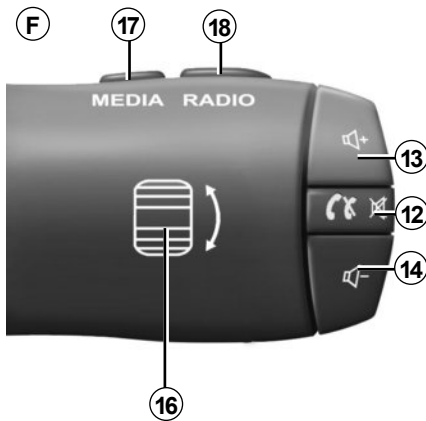
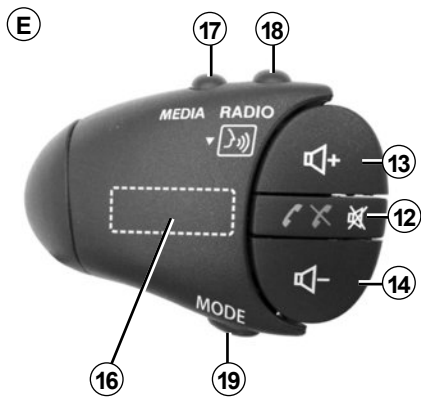
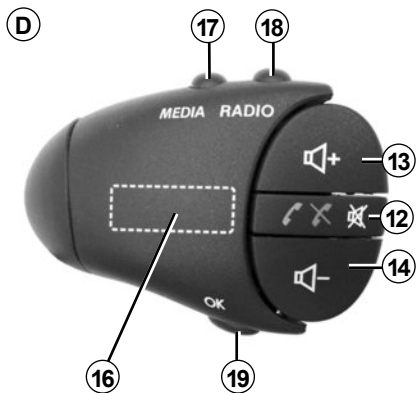
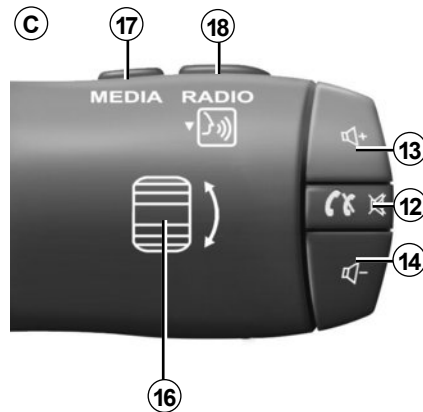
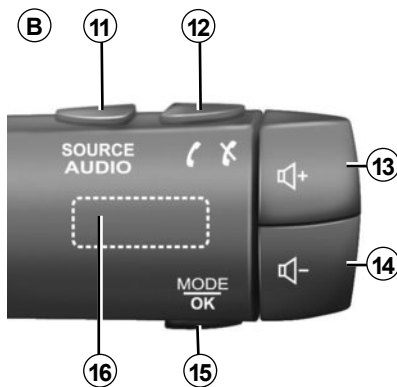
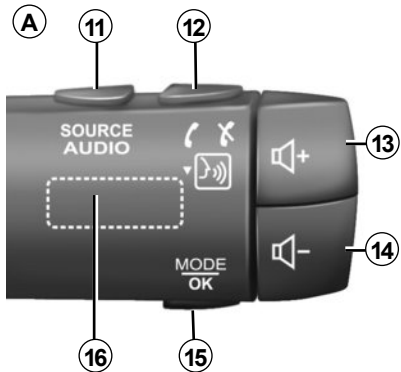

PRÆSENTATION AF KOMMANDOER (4/8)

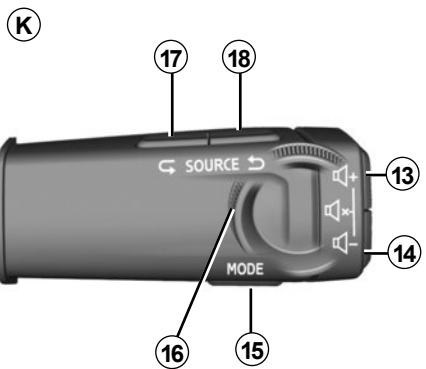
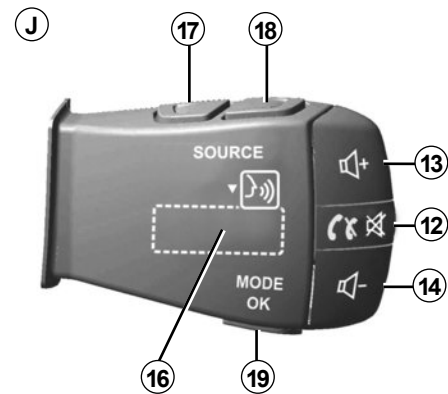
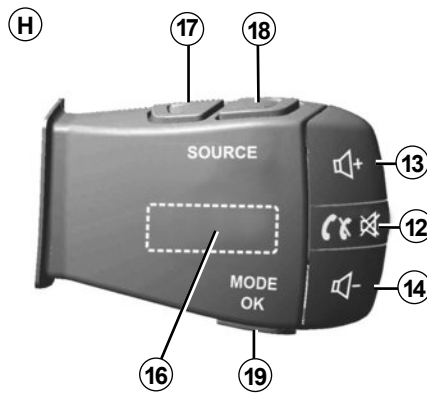
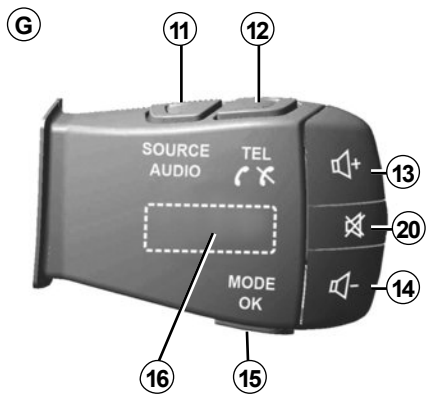

PRÆSENTATION AF KOMMANDOER (5/8)

Betjeninger under rattet

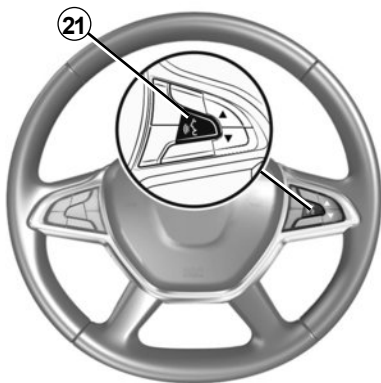
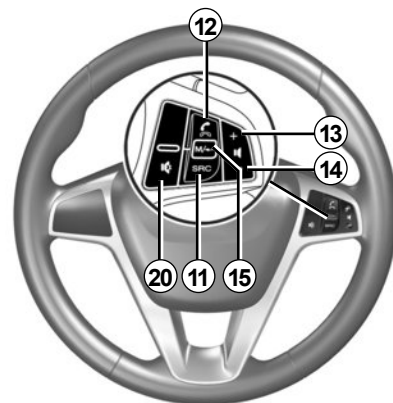
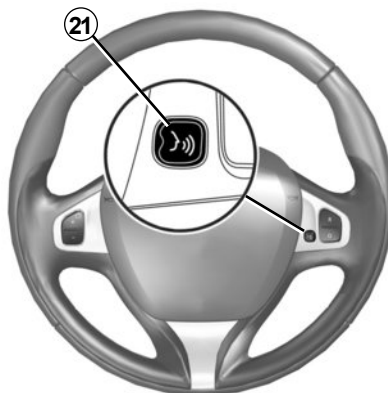
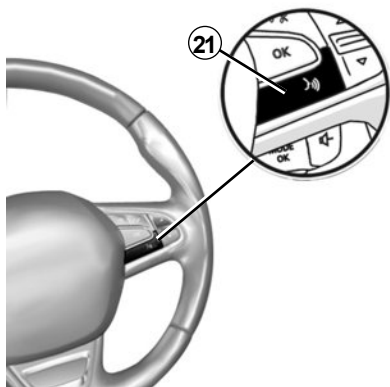

PRÆSENTATION AF KOMMANDOER (6/8)

	Funktion
1	Tryk: Aktivér pauseskærmen ON/OFF. Langt tryk: Genstarter systemet.
2, 13, 14	Indstilling af lydstyrke.
3A	USB.-stik
3B	Aktivér/deaktiver stemmegenkendelse på smartphonen, hvis den er sluttet til multimediesystemet.
4	3,5 mm Jack stik.
5	Få adgang til mediet, der i øjeblikket afspilles (FM/AM/DAB/USB/Bluetooth®/AUX).
6	Åbn menuen "Navigation".
7	Adgang til menuen "Velkomst".
	Telefon eller AUX-kilder: Forlad den aktuelle skærm for at vende tilbage til navigationsskærmen (igangværende) eller til den foregående skærm.
8	Aktivering/deaktivering af stemmerutevejledning.
9	Skifte kortvisningstilstand.
10	Skifte kortvisningstilstand (2D/3D/2D nord).
11	Vælg lydilden (FM/AM/DAB/USB/Bluetooth®/AUX).

PRÆSENTATION AF KOMMANDOER (7/8)

	Funktion
12	<p>Ved modtagelse af et opkald:</p> <ul style="list-style-type: none">– Kort tryk: Besvar et opkald;– Langt tryk: Afvis et opkald. <p>Kort tryk under et opkald: Afslut opkaldet.</p> <p>Når du lytter til en lydkilde: Tænd for/sluk for lyden (kun for betjeningsknapperne C, D, E, F, H og J).</p> <p>Kort tryk: Adgang til menuen "Telefon" (kun for betjeningsknapperne A, B og G).</p> <p>Tryk: Aktivér/deaktiver stemmegenkendelse på smartphonen (kun for betjeningsknappen A).</p>
13	Skru op for lyden af den aktuelle lydkilde.
14	Skru ned for lyden af den aktuelle lydkilde.
13+14	Tænd for/sluk for lyden (kun for betjeningsknapperne A, B og K).
15, 19	<p>Radio: Skift radiostations afspilningstilstand ("Hovedmenu", "Liste", "Forudindstil").</p> <p>USB /bærbart digital lydafspiller, mediekilde: Skift afspilningstilstand for det medie, der afspilles i øjeblikket ("primær" eller "Liste").</p>
16	<p>Bageste drejehjul:</p> <ul style="list-style-type: none">– Radio: Skift radiotilstand (forvalg/liste/frekvens);– Medier: Gå et spor frem/tilbage. <p>Tryk: Bekræft en handling (kun for betjeningsknappen C).</p>
17	Skift medie (CD/USB/AUX).

PRÆSENTATION AF KOMMANDOER (8/8)

	Funktion
18	Tryk på: Skift radiotilstand (FM /AM /DAB). Tryk og hold: Aktivér/deaktiver stemmegenkendelse på smartphonen (kun for betjeningsknapperne C , E og J).
20	Tænd/sluk lyden i radioen. Sætte et audiospor på pause/til afspilning. Afbryd stemmegenkendelsens programstemme.
21	Aktivér/deaktiver stemmegenkendelse på smartphonen, hvis den er sluttet til multimediesystemet.

START/STOP



Start

Multimedietsystemet starter automatisk, når tændingen tilsluttes. I andre tilfælde skal du trykke på **A**-tasten for at tænde for dit multimedietsystem.

Når tændingen slukkes, kan systemet bruges i 20 minutter. Tryk på knappen **A** for at aktivere multimedietsystemet i yderligere cirka 20 minutter.



Stop

Multimedietsystemet kan tage nogle minutter at opdatere og deaktivere, efter at tændingen er slået fra, afhængigt af de programmer, der er i brug.

Tryk på knappen **A**, og hold den nede (indtil der vises en sort skærm) for at genstarte multimedietsystemet.

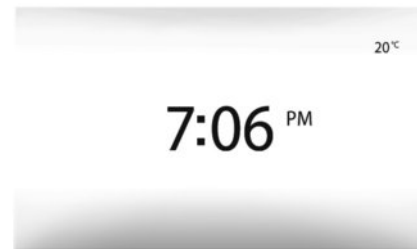

Pauseskærm

Med pauseskærmtilstanden kan du slukke fremvisingsskærmen.

I denne mode fungerer radioen og rutevejledningssystemet ikke.

Pauseskærmen viser klokkeslættet og uden-dørtemperaturen.

Tryk kort på **A**-tasten for at aktivere/deaktivere pauseskærmen.

Af sikkerhedsmæssige årsager vil multimedietsystemet ikke starte eller slukkes automatisk, hvis temperaturen er for lav eller for høj inde i køretøjet. Vent et øjeblik på, at temperaturen vender tilbage til et mere passende niveau for multimedietsystemet, så det fungerer korrekt.

FUNKTION OG ANVENDELSE (1/3)



Multimediefront 1

Kort tryk:

- Valg af mulighed.
- Udførelse af mulighed (medielæsnings-skærm).

Et tryk på Næste-knappen fra menuen "Medier" > "Afspiller" skifter til den næste titel.



Langt tryk:

- lagring af et element (f.eks. en radiostation).

Hvis du trykker på det forprogrammerede nummer og holder det nede fra menuen "Radio" > "Hovedmenu", lagres den radiostation, der spiller i øjeblikket.

- Hurtig scrolling.
Lange tryk nedad på scroll-knapperne starter en hurtig scrolling (pr. side).

- Hurtig frem-/tilbagespoling (medielæsnings-skærm).

Hvis du trykker på knappen "Hurtig frem-/tilbagespoling" og holder den nede fra menuen "Medier" > "Afspiller", spoles det nummer, der afspilles i øjeblikket, hurtigt frem eller tilbage.

FUNKTION OG ANVENDELSE (2/3)

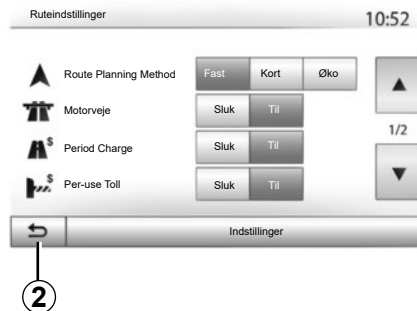

Vend tilbage til menuen "Start"

Systemet skifter direkte til menuen "Hjem", hvis du trykker på **2** og holder den nede, eller hvis du kortvarigt trykker på **3**, uanset hvor du er i systemet.

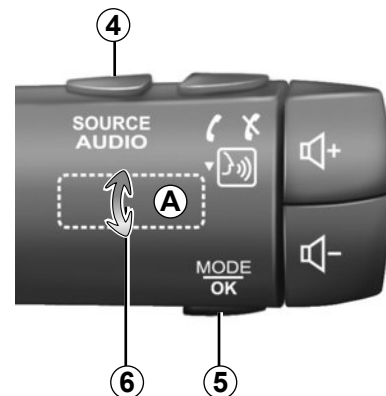

Lyd: anvendelse af betjeningerne under rattet

Tryk på tasten **5** for at skifte søgefunktion for radiostation.

Drej hjulet **6** for at skifte station (**A**-bevægelse).

Tryk på **4** for at skifte lydkilde (USB, AUX, AM, FM, DAB og Bluetooth®).

FUNKTION OG ANVENDELSE (3/3)

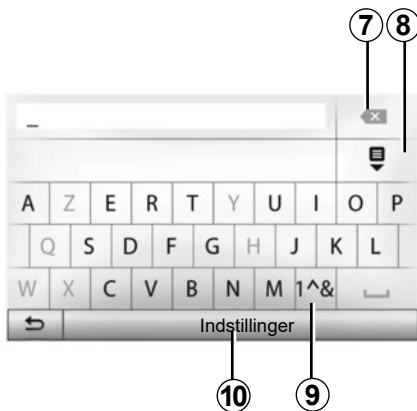

Tryk på **9** for at anvende tal eller symboler.
Tryk på **10** for at ændre tastaturkonfiguration.

Anvendelse af alfabet tastaturet

Når der indtastes i en rubrik med det alfabetiske tastatur, vælges hvert bogstav ved hjælp af tastaturet.

Under indtastning af hvert bogstav sænker systemet lysstyrken af visse bogstaver for at lette operationen.

Tryk på **7** for at slette det sidste indtastede tegn.

Tryk på **8** for at få vist resultatlisten.

LYDSTYRKE

Lydstyrke

Juster lydstyrken for de forskellige meddelelser, kilder, ringelyde og telefonsamtaler:

- ved at dreje eller trykke på knappen **1** på multimediesystemets frontpanel;
- ved at trykke på betjeningsknappen **13** eller **14** på betjeningen under rattet.

For at indstille denne funktion henvises til afsnittet "Lydpræferencer" i kapitlet "Lydindstilling"

Den aflyttede radiokilde afbrydes ved modtagelse af trafikmeldinger "TA", informationsmeddelelser eller varslingsmelding.

Bemærk: Lydstyrken, der er indstillet under afspilning, er ikke gemt efter næste systemgenstart.



Indstil lydstyrken til et lavt niveau, så du kan høre lydene i omgivelserne.

Afbrydelse af lyd

Sluk lyden ved at trykke på betjeningsknappen **21** på rattet eller **3B** på multimedieskærmen eller ratstammen **12** (kun for betjeningsknapperne **C, D, E, F, H** og **J**) eller samtidigt på betjeningsknapperne **13** og **14** på ratstammen (kun for betjeningsknapperne **A, B** og **K**).

Ikonet "MUTE" vises øverst på skærmen for at angive, at lyden er afbrudt.

Hvis du vil fortsætte med at lytte til den aktuelle lydkilde, skal du trykke på betjeningsknappen **21** på rattet eller **3B** på multimedieskærmen eller på rattet **12** (kun for betjeningselementerne **C, D, E, F, H** og **J**) eller samtidigt trykke på betjeningsknapperne **13** og **14** på rattet (kun for betjeningsknapperne **A, B** og **K**).

Denne funktion deaktiveres automatisk ved regulering af lydstyrken og ved udsendelse af informationsmeddelelser eller trafikmeldinger.

Tilpasning af lydstyrken i forhold til hastigheden

Når denne funktion er aktiveret, varierer audio-lydstyrken i forhold til bilens hastighed.

For at aktivere og indstille denne funktion henvises til kapitlet "Tilpasning af lydstyrke i forhold til hastighed" i kapitlet "Lydindstilling".

AFSPILNING AF RADIO (1/4)

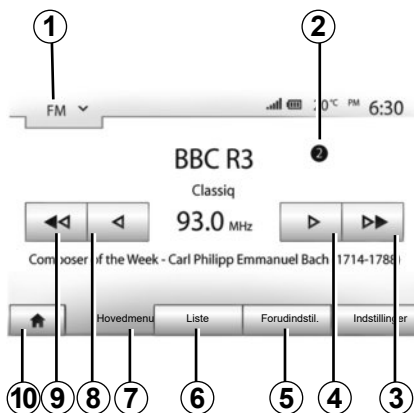

Vælg en radiobølgeserie

Vælg en radiobølgeserie:

- Tryk på **1**.
- vælg frekvensbånd "FM", "AM" eller "DAB" ved at trykke på det ønskede frekvensbånd.

Vælg en radiostation "FM", "AM" eller "DAB"

Der findes forskellige funktioner til valg af en radiostation.

Når du har valgt en radiobølgelængde, skal du vælge mode ved at trykke på fanen **5**, **6** eller **7**.

Der findes flere forskellige søgemetoder:

- Mode "Hovedmenu" (fanen **7**).
- Mode "Liste" (fanen **6**).
- Mode "Forudindstil." (fanen **5**).

Det er muligt at ændre disse modes med betjeningen under rattet.

Bemærk: Markeringen **2** angiver positionen på den gemte liste for den radiostation, der afspilles i øjeblikket.

Mode "Hovedmenu"

I denne mode kan du manuelt eller automatisk søge efter radiostationer ved at bladre gennem det valgte frekvensområde. Vælg "Frekvens"-moden ved at trykke på **7**.

Bladring i frekvensområdet:

- Gå frem eller tilbage i manuel modus i frekvenstrin ved at trykke gentagne gange på **4** eller **8**.
- Gå frem eller tilbage i automatisk modus (søgning) til næste station ved at trykke på **3** eller **9**.

Gentag om nødvendigt dette ved hvert søgestop.

Du kan også bevæge hjulknappen på betjeningen under rattet for at skifte til næste station.

Bemærk: Hvis du vil gå tilbage til velkomstskræmen, skal du trykke på knappen **10**.

AFSPILNING AF RADIO (2/4)

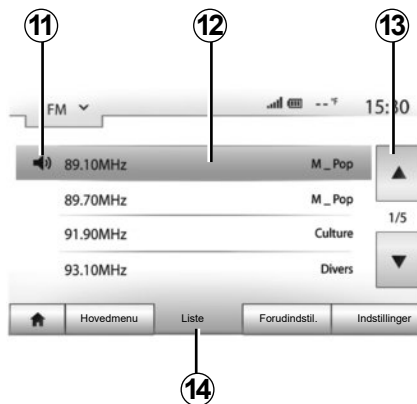

Mode "Liste"

Vælg "Liste"-mode ved at trykke på **14**.

Med denne funktion kan du nemt søge efter en station, som du kender navnet på, i en liste, der er sorteret alfabetisk (kun på FM og DAB-båndet).

Vælg de ønskede stationer ved at trykke på **12**-zonen.

Tryk på **13** for at se alle stationer.

Bemærk: Symbolet **11** angiver den station, du lytter til i øjeblikket.

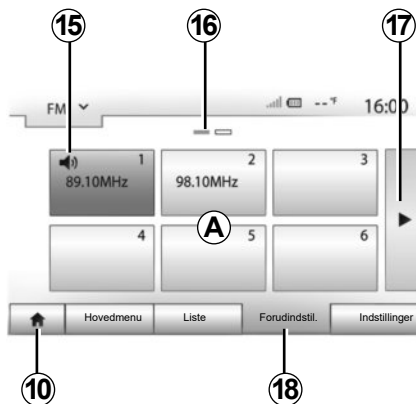

Navnene på de radiostationer, hvor frekvensen ikke bruger RDS-systemet, vises ikke på skærmen. Kun deres frekvens er angivet og sorteret i slutningen af listen.

Mode "Forudindstil."

Vælg "Forudindstil."-mode ved at trykke på **18**.

Med denne funktion kan du genkalde de stationer, du tidligere har gemt (der henvises til afsnittet "Gem en station" i dette kapitel).

Tryk på en af knapperne i **A**-zonen for at vælge gemte stationer.

Bemærk: Hvis du vil gå tilbage til velkomstskræmen, skal du trykke på knappen **10**.

Gem en station

Vælg en radiostation vha. en af de tidligere beskrevne tilstande. Udfør et langt tryk på en af knapperne i **A**-zonen.

Du kan gemme op til 12 stationer for hvert frekvensbånd. Hvis du ændrer regionen via funktionen "RDS", opdateres de gemte stationer ikke automatisk. Du skal gemme den station, der afspilles, igen.

Bemærk: Symbolet **15** angiver den station, du lytter til i øjeblikket.

Symbolet **16** angiver antallet af sider i denne rubrik.

Tryk på knappen **17** for at skifte side.



Indstilling af radioen

Vis indstillingsmenuen ved at trykke på **19**. Du kan aktivere eller deaktivere funktionerne ved at trykke på "Til" eller på "Sluk" (konfigurationsmenuen ændres i forhold til bølgelængden).

Følgende funktioner er til rådighed:

- "RDS";
- "TA" (trafikoplysninger)
- "Område";
- "Nyheder";
- "AM";
- "DLS";
- "Meddelelse";
- "Opdater liste".

"RDS"

Funktionen "RDS" modtager oplysninger, der transmitteres af den radiostation, der afspilles i øjeblikket.

Dit system kan vise navnet på radiostationen og tekstmeddelelser samt modtage trafikadvarsler eller andre oplysninger.

Når funktionen "RDS" er aktiveret, aktiveres frekvensopfølgning (AF) automatisk.

Trafikoplysninger sendes normalt via "RDS".

Bemærk: Det er ikke alle radiostationer, der kan følges.

Dårlig modtagelse kan til tider forårsage ubehagelige og ubehagelige ændringer i frekvenserne. Deaktiver i dette tilfælde automatisk følgning i ændring af frekvens.

"TA" (trafikoplysninger)

Når denne funktion er aktiveret, søger multimediesystemet efter trafikoplysninger og afspiller dem automatisk, når de udsendes af visse "FM"- og "DAB"-radiostationer.

Bemærk: Den automatiske udsendelse af trafikinformation deaktiveres, når lydsystemet er indstillet på AM-radiobølgelængde.

Vælg en radiostation, der sender trafikoplysninger. Hvis du lytter til musik fra en anden kilde (USB-flashdrev, Bluetooth osv.), skifter systemet automatisk til radioen, hvis der modtages en trafikmelding.

Trafikoplysninger udsendes automatisk og tager prioritet uanset den kilde, der lyttes til.

Vælg "Til" for at aktivere denne funktion eller "Sluk" for at deaktivere den.

AFSPILNING AF RADIO (4/4)

”Region”

Denne indstilling gør det muligt at modtage specifikke regionale programmer. Den deaktiverer midlertidigt den automatiske frekvensopfølgning (AF) på en radio, der anvender regionale frekvenser.

Lytteren kan blive ved med at lytte til sit program, selvom der modtages et mindre stærkt signal.

Særlige funktioner:

- Indstillingen ”Region” gælder kun for den radio, der aktuelt spiller.
- nogle radioer udsendes på regionale frekvenser. I dette tilfælde:
 - Hvis ”Region” er aktiveret: Systemet skifter ikke til senderen for den nye region, men systemet skifter normalt mellem senderne i den oprindelige region;
 - hvis ”Region” er deaktiveret: Systemet skifter til senderen for den nye region, selvom det udsendte program er forskelligt.

”Nyheder”

Når denne funktion er aktiveret, er det muligt at høre oplysninger automatisk, når de udsendes af visse ”FM”- eller ”DAB”-radiostationer.

Hvis du derefter vælger andre kilder, vil udsendelsen af den valgte programtype afbryde afspilning af andre kilder.

Vælg ”Til” for at aktivere denne funktion eller ”Sluk” for at deaktivere den.

”AM”

Du kan aktivere eller deaktivere AM -bølglængden.

Vælg ”Til” for at aktivere denne funktion eller ”Sluk” for at deaktivere den.

”DLS”

Kun i tilstanden ”DAB”.

Nogle radiostationer udsender tekstinformationer vedrørende det program, der lyttes til (f.eks. titlen på en sang).

”Opdater liste”

For at opdatere listen over radiostationer og få de nyeste skal du trykke på ”Start”.

Bemærk: ”DAB”-listen bør helst opdateres, når du tager systemet i brug for første gang.

EKSTRA RADIOKILDER (1/3)

Dit system har to ekstra indgange:

- til tilslutning af en ekstern lydkilde (MP3-læser, musikafspiller, USB-nøgle, telefon...)
- med Bluetooth® (musikafspiller, Bluetooth®, Bluetooth®-telefon).

For at kende indgangsplaceringen henvises der til kapitlet "Præsentation af betjening".

Funktionsprincipper og tilslutning

Der findes to typer tilslutning:

- et USB-stik,
- et Jack-stik,

Slut din bærbare digitale lydafspiller til det stik, der svarer til din enhedstype.

Når tilslutning af et USB eller jackstik er udført, finder systemet automatisk AUX-kilden.

Bemærk: Den anvendte USB-nøgle skal være formateret i FAT32-formatet og skal have en maksimal kapacitet på 32GB. Visse formater er muligvis ikke kompatible med systemet.



Valg af AUX-kilde

Tryk på **1** for at vælge en indgangskilde.

Der vises øjeblikkeligt en liste over tilgængelige indgangskilder:

- USB: USB-nøgle, MP3-afspiller, telefon osv;
- lydudstyr;
- BT: Bluetooth®-apparater.

- Video: USB Flash-drev (MP4-fil)
- AUX: 3,5 mm jackstik.

I navigationsmode eller under aflytning af radio vælges din AUX-lydkilde ved at trykke på knappen "Velkomst" og derefter på "Medier".

Systemet genoptager det sidst aflyttede audiospor.



Betjen kun lydafspilleren, når trafikken tillader det.

Gem lydafspilleren væk, mens du kører (risiko for at den kastes ud i tilfælde af en hård opbremsning).

EKSTRA RADIOKILDER (2/3)

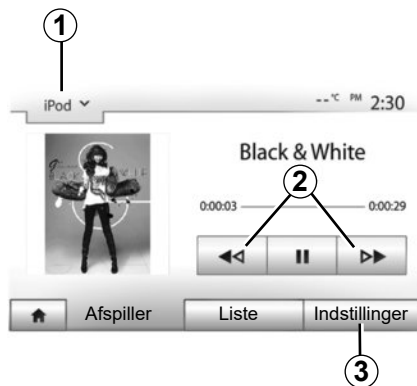

Audio-formater

Kun MP3- og WMA-formater genkendes af multimediesystemet.

Accelereret afspilning

Hold **2**-knappen nede for hurtigt frem- eller tilbagespoling. Afspilningen genoptages, når tasten slippes.

Gentag

Denne funktion gør det muligt at gentage et eller alle spor. Tryk på **3** og derefter på "Sluk", "Spor", "Mappe" eller "Alle".

Vilkårlig afspilning

VDenne funktion gør det muligt for dig at afspille alle numre vilkårligt. Tryk på **3** og derefter på "Til" eller "Sluk".

AUX-indgang: USB, Bluetooth®-port

Tilslutning: USB og bærbar digital lydafspiller

Slut den bærbare digitale lydafspillers stik til enhedens USB-indgang. Når først den bærbare digitale lydafspillers USB-stik er tilsluttet, vises menuen "USB". Modellen eller menuen på den bærbare digitale lydafspiller kan blive vist.

Bemærk: Det er måske ikke muligt at tilslutte visse typer bærbare digitale lydafspillere.

Anvendelse

Vælg den bærbare digitale lydafspiller på rullelisten **1** på multimediesystemets skærm, og tryk derefter på den ønskede afspilningsliste eller sang.

Når den bærbare digitale lydafspiller er tilsluttet, vil du på nogle modeller ikke længere direkte kunne betjene den. Brug knapperne på multimediesystemets frontpanel til at vælge lydfiler.

Opladning med USB-porten

Når USB-stikket på din bærbare digitale lydafspiller er tilsluttet systemets USB-stik, kan du foretage opladning eller vedligeholdelse af batteriet under brug.

Bemærk: På nogle enheder oplades eller holdes batteriniveauet ikke, når de er forbundet til USB-port i multimediesystemet.

Brug af USB-kabler, der anbefales af telefonproducenten, er tilrådeligt for korrekt funktion af appen.

EKSTRA RADIOKILDER (3/3)

Tilslutning: Bluetooth®

Der henvises til kapitlet "Tilslut/frakobl Bluetooth®-apparater".

Når Bluetooth® er tilsluttet, vises menuen "BT".

Anvendelse

Vælg "BT" i rullelisten **1**, og tryk derefter på playlisten eller det ønskede lydspor på multimediesystemets skærm.

Alle din Bluetooth®s lydspor kan vælges direkte fra multimediesystemets skærm.

Bemærk: Når du har tilsluttet, kan du ikke kontrollere din numeriske lydafspiller direkte. Du skal bruge tasterne på forsiden af dit system.



Valg af spor

For at vælge et lydspor i en mappe skal du trykke på "Liste" og derefter vælge et spor **A** på denne liste.

For at komme til forrige niveau i en mappes træstruktur skal du trykke på **4**. Som standard er albums sorteret alfabetisk.

Afhængigt af numerisk afspillertype kan du filtrere dit valg efter mappe og fil.

Bemærk: En USB-forbindelse gør søgning af musik lettere.

AUX-indgang: Jackstik

Tilslutning

Tilslut jackstikket på audiolydafspilleren til jackindgangen.

Anvendelse

Vælg "AUX" i rullelisten **1**, og vælg derefter det ønskede spor på din afspiller.

Hverken navnet på kunstneren eller sporet vises på systemets skærm.

For at vælge et spor, skal du betjene din lyd-afspiller direkte, mens køretøjet holder stille.

Kvaliteten af den lyd, der kommer fra den analoge indgang (AUX), er normalt dårligere end kvaliteten af den lyd, der kommer fra de numeriske indgange (USB, Bluetooth®).

LYDINDSTILLING (1/2)

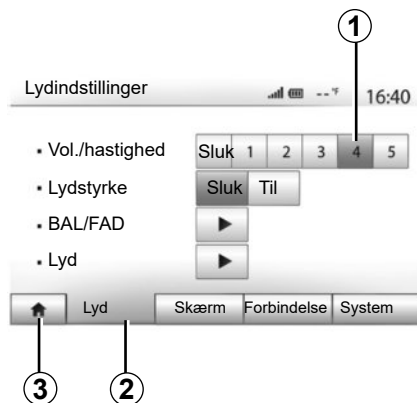

Vis indstillingsmenuen ved at trykke på "Velkomst" > "Indstil". Tryk på **2** for at tilgå lydindstillingerne.

Du kan forlade indstillingsmenuen og vende tilbage til startside ved at trykke på **3**.

Tilpasning af lydstyrken i forhold til hastigheden ("Vol./hastighed")

Når dit køretøjs hastighed overstiger 40 km/t, vil lydstyrken stige i forhold til originalniveauet.

Indstil volumen/hastigheds-forholdet ved at trykke på en af zonens knapper **1**.

Du kan deaktivere denne funktion ved at trykke på "Sluk".

"Lydstyrke"

Tryk på "Til" eller "Sluk" for at aktivere/deaktivere loudness-funktionen, som giver mulighed for at forstærke bas og diskant.

LYDINDSTILLING (2/2)

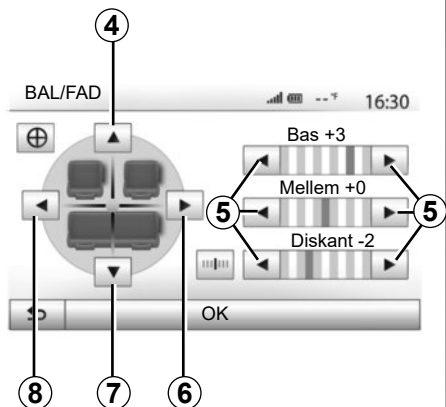

Fordeling af lyden venstre/højre og for/bag

Tryk på **6** eller **8** for at indstille venstre/højre lydbalancen.

Tryk på **4** eller **7** for at indstille for/bag lydbalancen.

Tryk på "OK", når du har indstillet balancen.

Bas, mellem, diskant

Tryk på **5**-pilene for at justere bas, mellem-tone og diskant.

Når indstillingen er foretaget, trykkes på "OK" for at bekræfte.

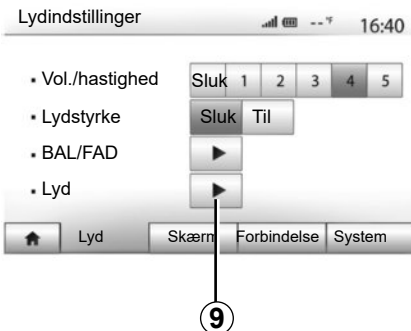

Lydindstillinger

Vis lydindstillingsmenuen ved at trykke på **9**.

Du kan indstille lydstyrken for hver enkelt lyd:

- "Lyd";
- "TA";
- "Navigation";
- "Telefon";
- (telefonens) "Tone".

Tryk på "+" eller "-" for at gøre dette.

Tryk på **11** for at nulstille alle lydindstillinger.

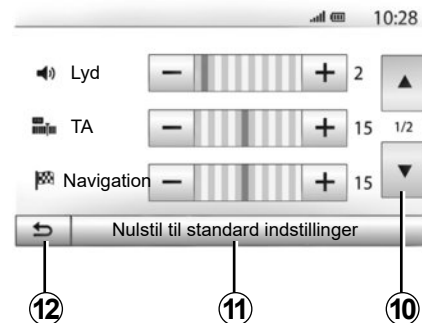

Tryk på **10** for at komme til næste side.

Tryk på **12** for at vende tilbage til forrige skærm.

VIDEO (1/2)



Video

Afhængigt af landet og/eller de gældende bestemmelser kan systemet muligvis afspille videofiler, der er gemt på dit USB-flashdrev.

Indsæt dit USB Flash-drev i multimedie-systemet. Fra menuen "Medier" vælges "Video" **1**.

Bemærkning:

- Visse videoformater er muligvis ikke kompatible med systemet.
- Det anvendte USB-flashdrev skal være FAT32-formateret og have en minimumkapacitet på 8GB og en maksimumkapacitet på 32GB.



- De indgangskilder, der er beskrevet herover, kan variere.

"Liste"

Tryk på fanen "Liste" **2** for at se de tilgængelige videoer. Vælg den video, du vil se, ved at trykke på området **3**. Den valgte video afspilles automatisk.

"Afspiller"

Tryk på fanen "Afspiller" **4** for at se den valgte video.



Under afspilning af en video kan du:

- tryk på **8** for at genstarte videoen fra begyndelsen, tryk **8** igen for at få adgang til den foregående video;
- sætte på pause ved at trykke på **7**;
- gå til næste video ved at trykke på **6**
- Brug rullepanelet **5** til at skifte hurtigt op og ned.

VIDEO (2/2)



- gå til fuldskræmsvisning ved at trykke på **9**;
- Juster skærmens lysstyrke ved at trykke på **10**. Der vises en kontrolbjælke, som gør det muligt at udføre indstillingen. Rør skærmen uden for denne bjælke for at få den til at forsvinde og vende tilbage til afspilning af video
- Vend tilbage til den forrige menu ved at trykke på **11**.

Afspilning af video kan udelukkende ske, når køretøjet holder stille.

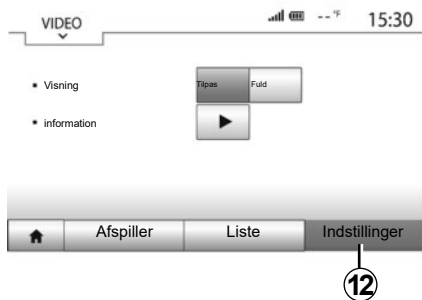

"Indstillinger"

Tryk på fanen "Indstillinger" **12** for at:

- Gå til indstillinger for afspilning;
- Se detaljerede oplysninger om videoen (titel, genre, dato osv.).

NAVIGATIONSSYSTEM

Navigationssystem

Tilgængeligheden afhænger af landet og/eller gældende bestemmelser. Navigationssystemet beregner din placering ved hjælp af følgende oplysninger:

- GPS-modtageren;
- Fra det digitale kort.

GPS-modtager

Navigationssystemet bruger GPS-satellitter (Global Positioning System), der drejer rundt om jorden.

GPS-modtageren modtager signaler, der udsendes fra flere satellitter. Systemet kan derved lokalisere bilen.

Bemærk: Ved transport over en længere afstand uden kørsel (færge, tog) kan systemet være flere minutter om at genfinde normal funktion.

Det digitale kort

Det digitale kort indeholder vejkort og bykort, der er nødvendige for systemet.

”Kort” USB-flashdrev

Installer den seneste version ved at indsætte dit USB-flashdrev i en computer, der er tilsluttet internettet. Der henvises til kapitlet ”Kortopdatering”.

Bemærk: USB-nøglen følger ikke med systemet.

Det anbefales at bruge den seneste udgave.

Indsætning af USB-nøglen

Hvis dit køretøj er udstyret dermed, skal du indsætte USB-flashdrevet i stik **A** på dit multimediesystem.

Hvis dit køretøj ikke er udstyret med et USB-stik på multimediesystemets frontpanel, skal du indsætte dit USB-flashdrev i stik **B** på dit køretøj. Se betjeningsvejledningen for at få flere oplysninger.

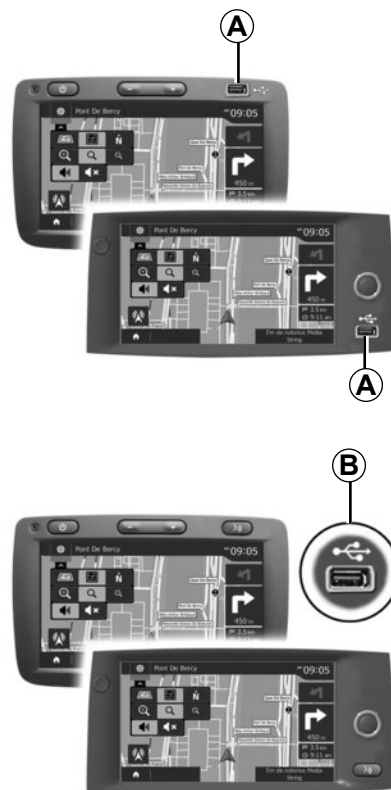

AFLÆSNING AF ET KORT (1/3)

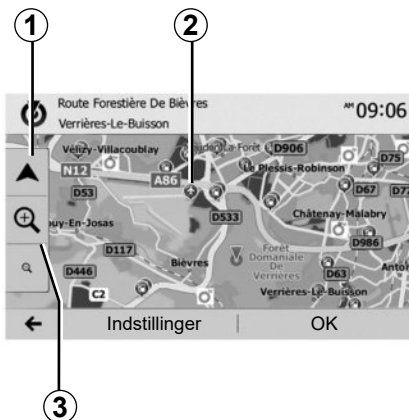

Visning af kortet

For at få vist kortet omkring køretøjet skal du trykke på "Velkomst" > "Navigation".

Rør ved kortskræmen.

For at flytte rundt på navigationskortet, skal du flytte det i den ønskede retning på skærmen. Tryk på **1** for at vende tilbage til køretøjets aktuelle position.

Tryk på **3** for at zoom ind og ud.

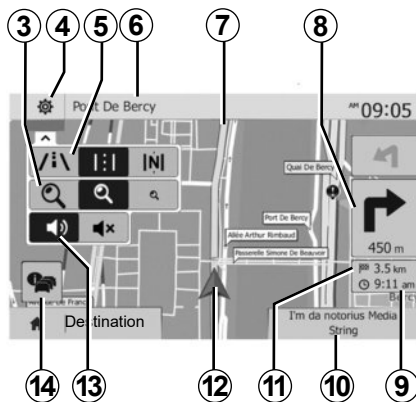

Kortets legende

- 4** Display for navigationssystem.
- 5** Adgang til forskellige visningstilstande:
 - Mode "3D"
 - Mode "2D"
 - 2D-tilstand nord (kortet peger altid mod nord).
- 6** Navnet på næste hovedvej eller oplysninger om næste afmærkningsskilt.
- 7** Navigationssystemets beregnede rute.
- 8** Afstand og angivelse af næste retningsændring.

- 9** Beregnet ankomsttidspunkt.
- 10** Medie, der lyttes til lige nu.
- 11** Resterende afstand til destination.
- 12** Køretøjets position på navigationskortet.
- 13** Aktivering/deaktivering af stemmerutevejledning.
- 14** Trafikoplysninger. Tryk på dette område for se de forskellige typer af uheld til stede på din rute.

Position GPS

Denne funktion gør det muligt at kende den geografiske placering af det valgte sted (adresse/breddegrad/længdegrad). Rør ved det ønskede sted på skærmen. Tryk på "Indstillinger" og derefter på "News" for at finde det valgte steds nøjagtige placering.

Kartografiske symboler

Navigationssystemet bruger **2**-symboler til at vise interessepunkter (POI). Der henvises til afsnittet "Visning af interessepunkter" i kapitlet "Kortindstillinger".

AFLÆSNING AF ET KORT (2/3)



”Hvor er jeg?”

Denne funktion giver dig mulighed for at undersøge informationer om den aktuelle position og at søge et POI i nærheden. Den fungerer, når GPS'en er tilsluttet.

Tryk på ”Indstillinger” på kortskærmen og derefter på ”Hvor er jeg?”.

Skærmen indeholder følgende oplysninger:

- Breddegrad.
- Længdegrad.
- højde
- vejnummer
- Aktuel adresse.

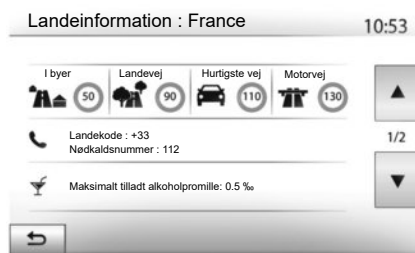

Landeoplysninger

Tryk på **15** og derefter på ”Landeinfo”.

Denne funktion giver dig mulighed for at finde landeinformationer efter din aktuelle placering.

Denne skærm indeholder følgende oplysninger:

- hastighedsbegrænsning.

Hastighedsgrænserne for motortrafikveje vises. Den viste enhed afhænger af de aktive regionale parametre. Hvis der ingen data er til rådighed, vises ”-” i stedet for bilde og tal.

- Telefonlandekoder.
- Alarmnummer
- Gældende lovmæssige restriktioner i landet:
 - Maksimalt tilladt alkoholniveau i blodet
 - Obligatorisk sikkerhedssele
 - Obligatorisk ildslukker
 - Pligt til at køre med lys hele tiden
 - Obligatoriske reservepærer
 - Obligatorisk førstehjælpskasse
 - Obligatorisk advarselstrekant
 - Obligatorisk hjelm for motorcyklister
 - Snekedder påkrævet om vinteren
 - Snekedder anbefalet om vinteren
 - Vinterdæk påkrævet om vinteren
 - Vinterdæk anbefales om vinteren

LÆSNING AF ET KORT (3/3)



”Hjælp i nærheden”

Denne funktion gør det muligt at søge hjælp i nærheden af din aktuelle position.

Tryk på **16** for at åbne en ny hurtigsøgnings-skærm.



Oplysninger på denne skærm:

- Bilværksted
- Læge- og alarmtjenester
- Politistationer
- Servicestationer

Hvis du vil søge efter en destination fra denne skærm, skal du se kapitlet ”Indtast en destination” samt oplysningerne under punktet ”Valg af interessepunkt (POI)”.

INDTAST EN DESTINATION (1/6)

Destinationsmenu

Tryk på "Velkomst" > "Navigation" > "Destination" for at komme til destinationsmenuen.

Destinationsmenuen giver dig forskellige metoder til at angive en destination:

- Indtaste en adresse (helt eller delvist).
- Vælg en adresse fra "Interessepunkter"
- Vælg en destination blandt tidligere destinationer.
- Vælg en adresse fra favoritdestinationer.
- Vælg en destination på kortet.
- Vælg breddegrad og længdegrad.

Indtaste en adresse

Tryk på **1** for at indtaste en adresse.

Med denne rubrik kan du indtaste hele eller dele af adressen: Land, by, gade og husnummer.

Bemærk: Kun adresser, som systemet kender i det digitale kort, kan angives.

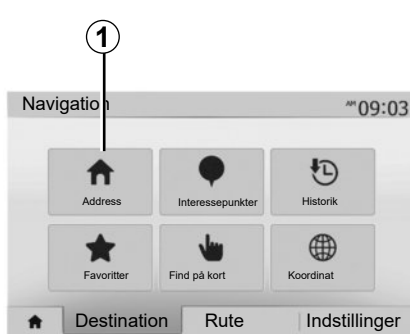

Ved første anvendelse:

- Tryk på "Land"
- Brug tastaturet for at indtaste navnet på det ønskede land.

Under indtastning af adressen undertrykker systemet lysstyrken af visse bogstaver for at lette indtastningen.

Systemet kan foreslå flere lister over lande, hvis du trykker på **2**. Vælg det ønskede land fra listerne.

- Gå frem på samme måde for "By/fors-tad", "Gade", "Længdegående gade" og "Vejnummer".



Særlige funktioner:

- "Sidevej" og "Vejnummer" kan aktiveres efter valg af "Vej".
- Når vejen skal indtastes, er det ikke nødvendigt at angive vejtypen (gade, avenue, boulevard...).
- Systemet gemmer de sidste indtastede adresser i hukommelsen. Når du har indtastet en destination efter adresse, vil foregående adresse blive vist næste gang.

INDTAST EN DESTINATION (2/6).

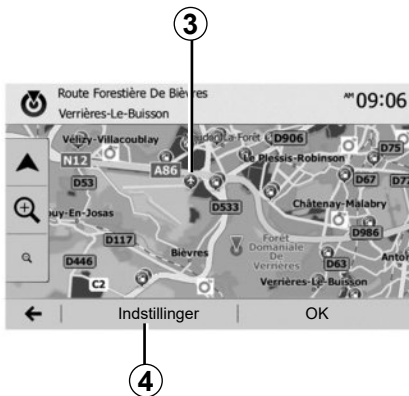

Valg af interessepunkter (POI)

Du kan vælge din destination efter interessepunkter.

Du kan finde et sted på flere måder:

- Med hurtigsøg-funktionen kan du hurtigt finde et sted i nærheden efter navnet.
- Med den foruddefinerede søgning kan du nemt og enkelt finde steder, som du ofte søger, med nogle få tryk på skærmen.
- Du kan søge et sted efter kategori.

Hurtigsøgning efter interessepunkter

Hurtigsøge-funktionen gør det muligt hurtigt at finde et sted.

Tryk på et sted på kortet for at finde interessepunkter. Afhængigt af din position vises et eller flere mellempunkter **3** på skærmen.

Tryk på **4**, og derefter på "Interessepunkt omkring markør" for at få vist listen over punkter med navn og afstand fra det valgte punkt.

Søg interessepunkter ved hjælp af forprogrammerede kategorier

Den forprogrammerede søgefunktion gør det muligt hurtigt at finde de stedstyper, der oftest vælges.

Tryk på "Velkomst" > "Navigation" > "Destination" > "Interessepunkter" for at komme til de forprogrammerede kategorier.

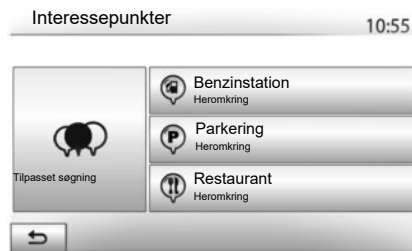

Kategorier (servicestation/parkering/restaurant)

- Hvis en aktiv rute findes, søges interessepunkterne "Benzinstation" og "Restaurant" langs ruten. Interessepunktet "Parkering" findes omkring destinationen.
- Hvis der ikke er en aktiv rute (destination er ikke valgt), søges disse punkter omkring den aktuelle position.
- Hvis den aktuelle position ikke kan bruges (intet GPS-signal), søges disse punkter omkring den sidst kendte position.

INDTAST EN DESTINATION (3/6)

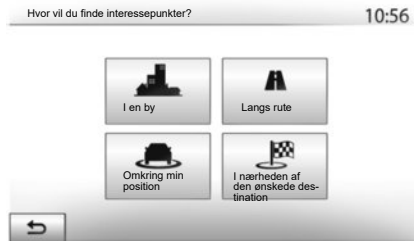

Søgning efter interessepunkter efter kategori

Du kan søge efter interessepunkter efter deres kategori og underkategori.

Tryk på "Velkomst" > "Navigation" > "Destination" > "Interessepunkter" > "Tilpasset søgning".

Vælg det område, hvor stedet skal søges omkring:

- Tryk på "I en by" for at søge et sted i en valgt by/forstad (resultatlisten sorteres i forhold til afstanden fra bymidten i den valgte by).

- Tryk på "Langs rute" for at søge langs den aktive rute og ikke omkring et givet punkt. Det kan være nyttigt, når du vil køre en etape med kun en minimal omvej, hvis du f.eks. søger efter den næste servicesation eller restauranter i nærheden (resultatlisten sorteres efter længden af den nødvendige omvej).
- Tryk på "Omkring min position" for at udføre en søgning omkring den aktuelle position, eller, hvis denne ikke kan bruges, omkring sidste kendte position (resultatlisten sorteres efter afstand fra denne position).
- Tryk på "I nærheden af den ønskede destination" for at søge et sted omkring destinationen for den aktive rute (resultatlisten sorteres efter afstand fra destination).

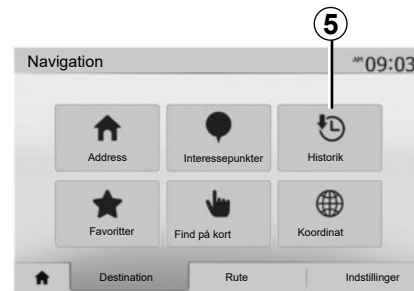

Vælg en destination blandt tidligere destinationer

Tryk på **5** for at finde en destination, som du tidligere har defineret.

INDTAST EN DESTINATION (4/6)

Vælg en adresse blandt favoritdestinationerne

Du kan finde en destination blandt favoritdestinationerne. For mest effektivt at udnytte denne funktion råder vi dig til at gemme de destinationer, du ofte kører til, på forhånd.

Først gemmes favoritdestinationerne ved at søge efter adressen. Der henvises til kapitlet "Styring af favoritter".

Tryk på "Velkomst" > "Navigation" > "Destination" > "Favoritter" for at få vist listen over favoritdestinationer.

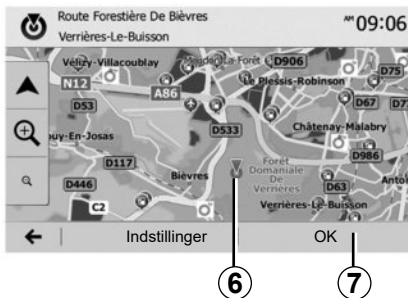

Valg af en destination på kortet

Med denne funktion kan du søge efter en destination ved at bladre i kortet.

- Tryk på "Velkomst" > "Navigation" > "Destination" > "Find på kort" for at vælge destinationen på kortet.
- Tryk derefter på kortet på det sted på kortet, du ønsker at angive som destination. Punktet **6** vises.
- Tryk på **7** for at godkende.

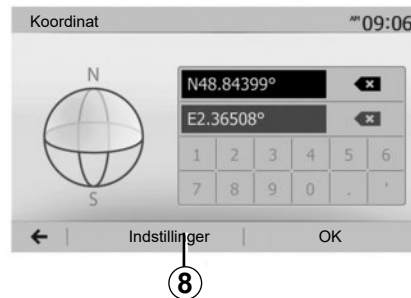

Indtastning af destinationens koordinater

Det gør det muligt at søge en destination ved at indtaste dens koordinater.

Tryk på "Velkomst" > "Navigation" > "Destination" > "Koordinat".

Du kan indtaste værdier for breddegrad og længdegrad i et af følgende formater: Decimalgrader. Decimalgrader og -minutter. Eller decimalgrader, -minutter og -sekunder.

Tryk på **8** og derefter på UTM for at indtaste UTM-koordinater.

INDTAST EN DESTINATION (5/6)

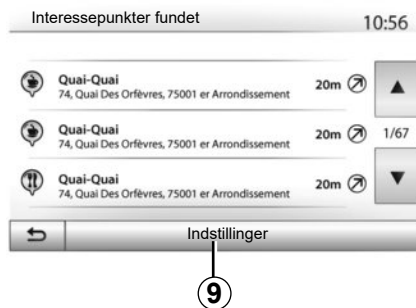

Sortering af listen

Søgeresultatet for destinationer efter interessepunkt, historik eller favoritter kan sorteres efter navn og afstand. Hvis der findes en aktiv rute, kan resultaterne sorteres efter omvej. Tryk på **9** for at få vist kortet.

Find en destination efter navn

Hvis du vælger en destination efter interessepunkt, historik eller favoritter, kan du søge destinationen i listen efter navnet. Tryk på "Find", og indtast navnet via tastaturet.

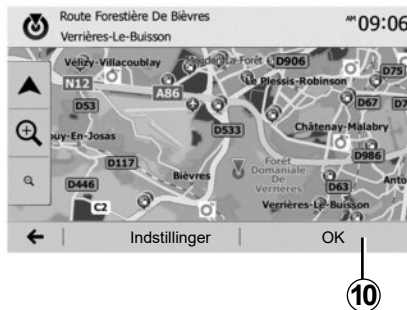

Bekræft destination

Du kan vælge mellem flere muligheder på skærmen, før du godkender en destination:

- "OK";
- "Indstillinger".

En nedtælling på ti sekunder starter. Såfremt du ikke foretager dig noget i dette tidsrum, begynder rutevejledningen automatisk.

"OK"

- Hvis der ikke er en aktiv rute (ingen destination valgt), trykkes på **10** for at bekræfte destinationen som en ny rute.

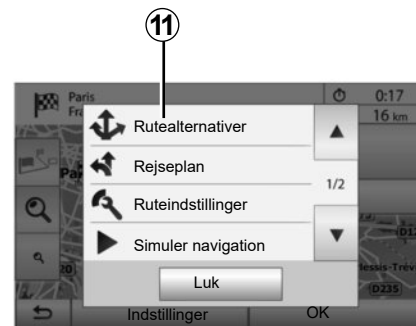

- Hvis der er en aktiv rute, kan du vælge destinationen som ny rute eller etape. Tryk på **10**, og derefter på "Ny rute" eller "Vejpunkt".

"Indstillinger"

Før slutningen af nedtællingen på ti sekunder, vises følgende valg på skærmen:

"Rutealternativer"

Tryk på **11** for at ændre eller foretage rettelser i ruten.

INDTAST EN DESTINATION (6/6)

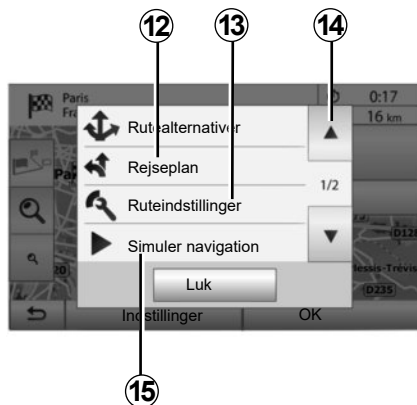

”Rejseplan”

Tryk på **12** for at se rutedetaljerne. Der henvises til kapitlet ”Rutevejledning”.

”Ruteindstillinger”

Tryk på **13** for at tilpasse din rute til de ønskede vej- og rutetyper.

”Simuler navigation”

Tryk på **15** for at få en simulering af den valgte rute. Der henvises til kapitlet ”Rutevejledning”.

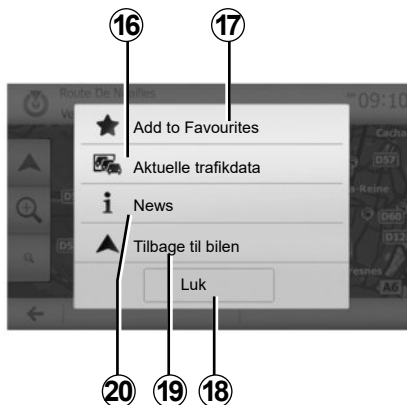

”Aktuelle trafikdata”

Denne funktion giver dig mulighed for at undersøge informationer om trafikuheld på din rute eller i nærheden af din position. Tryk på **14**, og vælg derefter ”Aktuelle trafikdata” for at få adgang til disse informationer.

”Indstillinger”

Efter de ti sekunder er udløbet, vises følgende valg på skærmen:

”Tilføj til favoritter”

Tryk på **17** for at gemme den valgte destination i favoritdestinationer.

”Aktuelle trafikdata”

Tryk på **16** for at få oplysninger om trafikuheld på din rute eller i nærheden af din position.

”News”

Tryk på **20** for at se adressen, breddegraden, længdegraden og telefonnummeret til et interessepunkt (kun aktivt efter valg af et interessepunkt).

”Tilbage til bilen”

Tryk på **19** for at vende tilbage til køretøjets aktuelle position.

Bemærk: Tryk på **18** for at lukke vinduet ”Indstillinger”.

RUTEVEJLEDNING (1/6)

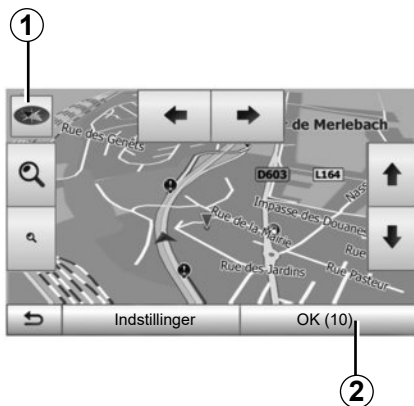

Aktiver vejledningen

Tryk på **2**, eller vent 10 sekunder, efter der er indtastet en destination. Rutevejledningen starter.

Bemærk: Du kan påvirke kortet når som helst ved at trække det i den ønskede retning eller ved at trykke på skærmen.

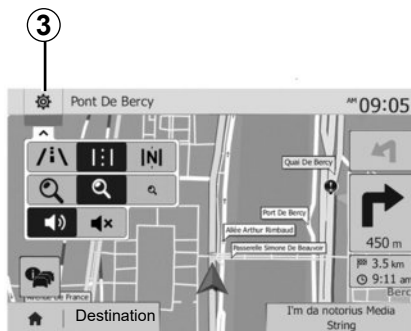

Skærme til rutevejledning

Systemet foreslår flere muligheder for navigationskort.

Tryk på **3** for skifte kortvisning og åbne rullemenuen. Derefter skal du vælge blandt de forskellige displaymuligheder:

- 2D;
- 3D;
- 2D Nord.

Du kan også ændre kortvisning ved at trykke på kortets kompas **1**.

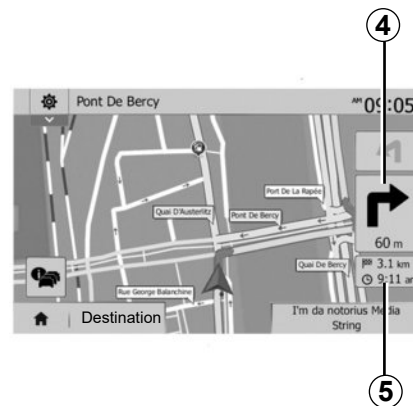

Fuld skærm (2D, 3D eller 2D Nord)

Med denne måde kan du se navigationskortet i fuld skærm.

Informationer om dit ankomsttidspunkt og den samlede manglende afstand angives i **5**.

Angivelse af næste retningsændring findes i **4**.

RUTEVEJLEDNING (2/6)

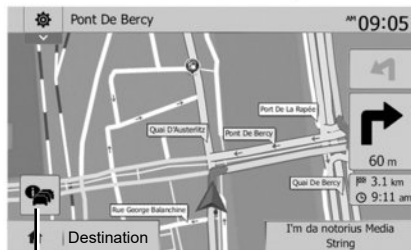

Kort med vejkrøds

Under rutevejledning før hver retningsændring.

Alternativ rute

Ved trafikuheld eller tæt trafik foreslår systemet en alternativ rute. Alt efter dit valg kan du enten trykke på "Ja" eller "Nej".

Trafikresumé

Under rutevejledningen har du på ethvert tidspunkt mulighed for at få trafikinfo ved at trykke på **6**.



Skærmen viser de forskellige hændelser på din rute. Systemet vil oplyse dig om forsinkelsestiden på din rute som følge af disse uheld. Tryk på **8** for at ændre parametrene for visning af hændelser. Tryk på **10** for at køre en omvej, på **9** for at åbne trafikvalg (se kapitlet "Navigationsindstillinger") eller på **7** for at vende tilbage til navigationen.

Bemærk: Trafikoplysninger afhænger af dit abonnement og af signalmodtagelsen.



Oversigt over tilkørsler til motorveje

Under rutevejledning viser systemet før hvert motorvejskryds et tredimensionelt billede af krydset.

Bemærk: For visse kryds ses kun en retningspil. Systemet går tilbage til normal mode, når krydset er passeret.

RUTEVEJLEDNING (3/6)

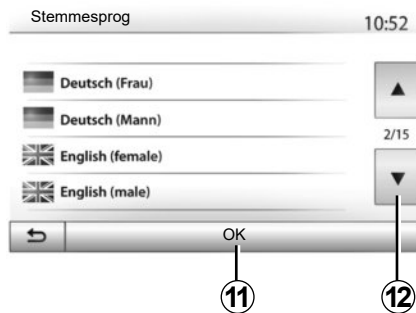

Sådan skifter du stemmevejledningens sprog

Tryk på "Velkomst" og> "Navigation" > "Indstillinger" > "Indstil" for at ændre vejledningens sprog.

Gå gennem sproglisten ved at trykke på **12**. Vælg det ønskede sprog, og tryk derefter på **11** for at bekræfte.

For at indstille lyden til stemmevejledningen henvises der til afsnittet "Lydpræferencer" i kapitlet "Lydindstilling".

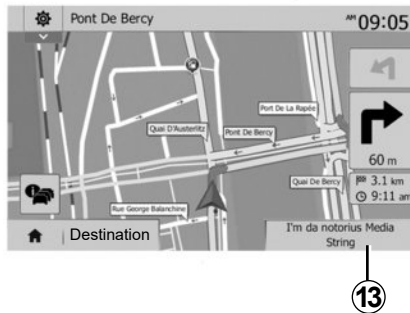

Radiolytning under stemmevejledningen

Når du lytter til en radiostation under samtidig brug af stemmevejledning, afbryder systemet midlertidigt lyden for hver retningsændring, indtil du er forbi krydset.

Du kan tilgå skærmen til aflytning af en radiostation under navigationen ved at trykke på **13**. Vend tilbage til navigationsskærmen ved at trykke på **14**. Hold **14** nede i cirka tre sekunder for at vende tilbage til hovedmenuen.



Oplysninger om ruten

Med denne funktion kan du se din rute.

Tryk på "Velkomst" > "Navigation" > "Rejseplan", når du har indtastet en destination.

Du har følgende seks valgmuligheder:

- "Rediger rute";
- "Skal undgås";
- "Oversigt";
- "Annuller rute";
- "Rutealternativer";
- "Rejseplan".

RUTEVEJLEDNING (4/6)

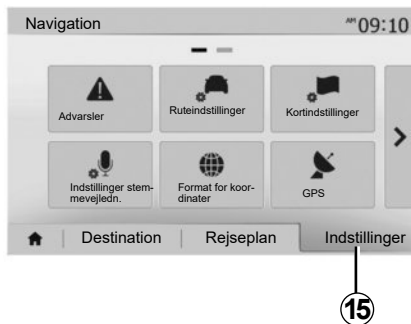

Oversigt over ruten

Tryk på "Velkomst" > "Navigation" > "Rejseplan" > "Oversigt" for at få et kort frem med en oversigt over den aktive rute.

Følgende oplysninger gives:

- Navn og/eller adresse på destinationen.
- Turens varighed i alt.
- Rutes afstand i alt.

- Specielle punkter og afsnit på ruten (motorvejsafgift, betalingsveje, motorveje osv.)
- Alternative ruter (f.eks. "Kort", "Hurtig, "Økonomisk")

Tryk på **15** for at få vist følgende muligheder:

- "Advarsler";
- "Ruteindstillinger";
- "Kortindstillinger";
- "Indstillinger stemmevejledn.";
- "Format for koordinater";
- "GPS";
- "Kortopdateringer";
- "Trafik".

Bemærk: Der henvises til næste side for flere oplysninger.

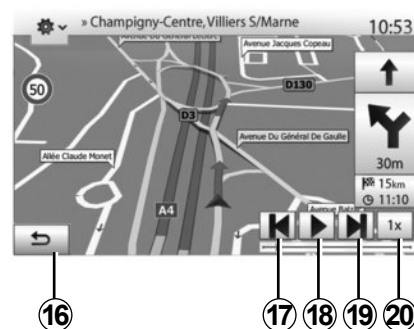

"Simuler navigation"

Tryk på "Hjem" > "Navigation" > "Rejseplan" > "Oversigt" > "Indstillinger" > "Simuler navigation" for at simulere ruten, du vil tage til destinationen.

- Tryk på **18** for at starte eller afbryde simuleringen.
- Tryk på **20** for at øge simuleringshastigheden.
- Du kan når som helst forlade simuleringen af strækningen ved at vælge knappen **16**.
- Du kan gå til forrige/næste handling ved at trykke på **17** eller **19**.

RUTEVEJLEDNING (5/6)

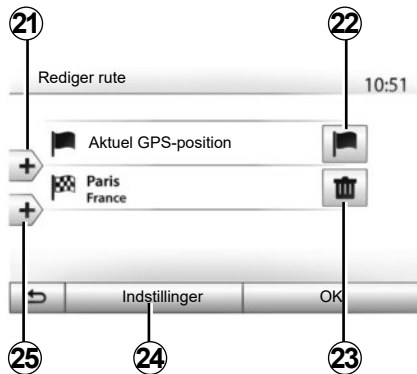

Etaper og destination

Tryk på "Velkomst" > "Navigation" > "Rejseplan" > "Rediger rute" for at ændre ruten ved at tilføje, ændre eller slette etaper. Tryk på **21** for at tilføje etaper og derefter på **25** for at tilføje en ny destination. Der findes forskellige metoder til at angive en destination: Der henvises til kapitlet "Tilføje en destination".

- Tryk på **23** for at fjerne en destination.
- Tryk på **24** for at omlægge listen.
- Tryk på **22** for at ændre rutens startpunkt.

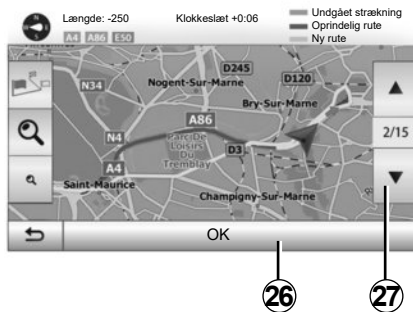

Omveje

Tryk på "Velkomst" > "Navigation" > "Rejseplan" > "Skal undgås" for at køre en omvej. Tryk på et område på listen afhængigt af den ønskede omvej.

For at skifte område trykkes på **27**.

Bekræft den nye rute ved at trykke på **26**.

Annullering af ruten

Du kan når som helst stoppe en igangværende rutevejledning.

Tryk på "Velkomst" > "Navigation" > "Rejseplan" > "Annuller rute" for at annullere den aktive rute.

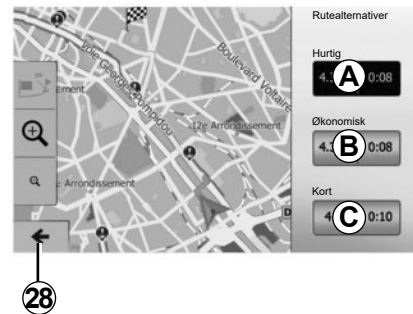

Alternative ruter

Denne rubrik giver dig mulighed for at ændre ruteplanlægningsmetoden. Du har tre valgmuligheder, du kan bruge til at ændre ruteplanlægningsmetoden:

- "Hurtig";
- "Økonomisk"
- "Kort".

Der henvises til afsnittet "Ruteparametre" i kapitlet "Navigationsindstillinger".

Tryk på "Velkomst" > "Navigation" > "Rejseplan" > "Rutealternativer" og derefter på **A**, **B** eller **C** for at bekræfte den nye rute. Tryk på **28** for at vende tilbage til forrige skærm.

RUTEVEJLEDNING (6/6)

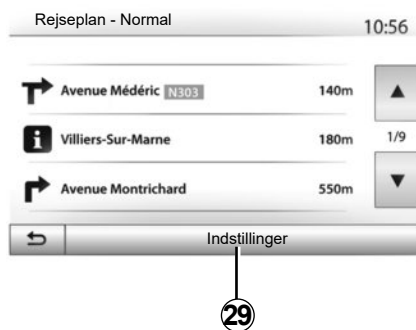

”Rejseplan”

Med denne funktion kan du se køreplanen. Der vises flere detaljer om ruten:

- Pile for retningsændring .
- Vejnummer.
- Afstand til en frakørsel.

Tryk på **29** for at sortere rutedetaljerne:

- ifølge oversigt.

Viser kun hovedelementerne på strækningen (afrejse, destination), afstand, resterende tid og ankomsttidspunkt.

- Ifølge standardbeskrivelse.

Viser alle manøvrer og skiltedetaljer, vejnumre, vejnavne og afstanden. Viser også informationer og advarsler såsom etapenavne, som føreren har indtastet, restriktioner (adgang og manøvre), brugerens ignorerede præferencer osv.

- Efter liste over veje.

Detaljerer ruten i vejnavne og -numre. Viser ligeledes længden, middelretningen og rejsetiden. Strækningselementerne vises ikke i denne mode.

”Ruteindstillinger”

Med denne rubrik kan du vælge dine ruteparametre. Der henvises til afsnittet ”Ruteparametre” i kapitlet ”Navigationsindstillinger”.

KORTINDSTILLINGER

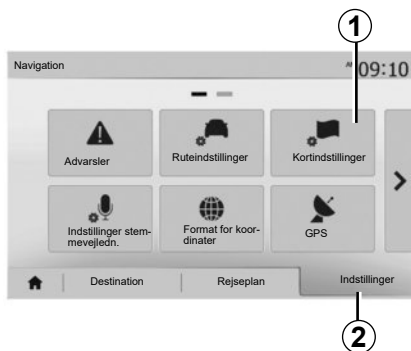

Tryk på **2** og derefter på **1** fra navigationsmenuen for at komme til kortindstillingsmenuen.

Indstilling af visningsmode

Denne funktion giver dig mulighed for at ændre kortvisning mellem en 3D,-perspektivvisning og en 2D -op/ned-visning, hvor nord altid er opad.

Tryk på "3D", "2D" eller "2D Nord".

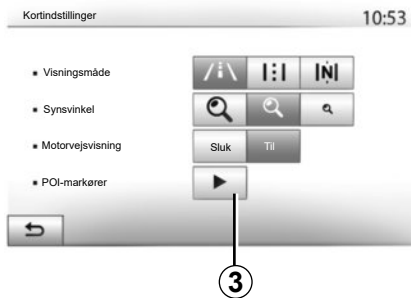

Indstilling af synspunkt

Denne funktion giver dig mulighed for at indstille basis-zoom og hældning. Vælg mellem tre mulige zoomtilstande.

Motorvejsvisning

Denne funktion giver dig mulighed for at aktivere/deaktivere motorvejsvisning.

Tryk på "Til" for at aktivere funktionen eller på "Sluk" for at deaktivere den.

Visning af interessepunkter

Du kan vælge at få vist visse interessepunkter (synlige på 100 m skalaen) på kortet.

For at komme direkte til denne funktion, skal du trykke på **3** for at få vist interessepunkterne på kortet:

- overnatning
- lufthavn
- bil
- forretninger
- café eller bar
- ...

Tryk på "Til" eller "Sluk" for at få vist eller skjult interessepunkterne.

Indtast navnet på interessepunktet for at åbne listen over underkategorier.

Bemærk: I lande, hvor der ikke er kort til rådighed, kan du deaktivere navigationsfunktionen. I "Velkomst" > "Indstil" > "System" trykkes på "Sluk" over for "Navigation" for at deaktivere navigationsfunktionen.

STYRING AF FAVORITTER (1/2)

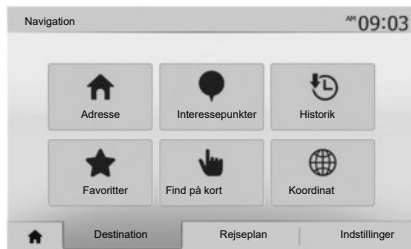

Opret en registrering

Tryk på "Velkomst" > "Navigation" > "Destination" for at komme til destinationsmenuen. Der er flere metoder til indtastning af en destination.

- "Adresse": Der henvises til afsnittet "Indtastning af en adresse" i kapitlet "Tilføj en destination".
- "Interessepunkter": Der henvises til afsnittet "Valg af interessepunkter (POI)" i kapitlet "Tilføj en destination".

- "Historik": Der henvises til afsnittet "Valg af destination blandt tidligere destinationer" i kapitlet "Tilføj en destination".
- "Favoritter": Gå til destinationer, du har gemt.
- "Find på kort": Der henvises til afsnittet "Valg af destination på kort" i kapitlet "Tilføj en destination".
- "Koordinat": Der henvises til afsnittet "Indtastning af koordinater for destinationen" i kapitlet "Tilføj en destination".

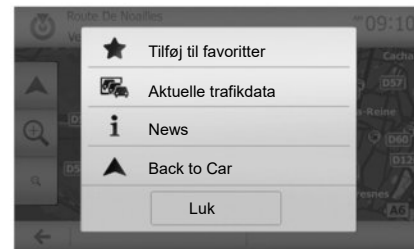

I alle tilfælde vil systemet finde det på kortet, når adressen er godkendt. Tryk på "Indstillinger" og derefter på "Tilføj til favoritter" for at tilføj en destination til Favoritter.

Før en favoritdestination gemmes, kan du ændre navnet på skærmtastaturet.

STYRING AF FAVORITTER (2/2)

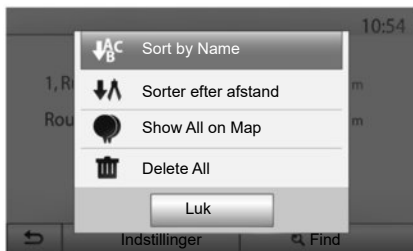

Sortering af listen

Du kan sortere listen over favoritdestinationer efter navn eller afstand eller vise dem på kortet. Tryk på "Indstillinger".

Fjern favoritdestinationer

Tryk på den favoritdestination, som du vil fjerne. Tryk på "Indstillinger" "Slet favorit", og bekræft ved at trykke på "Slet".

For at slette alle favoritdestinationer skal du trykke på "Indstillinger" og derefter på "Slet alle". Bekræft sletningen ved at trykke på "Slet alle".

Søg en favoritdestination

Med denne funktion kan du søge en favoritdestination i listen efter navn.

Tryk på "Find", og indtast navnet på favoritdestinationen via skærmtastaturet.

NAVIGATIONSINDSTILLINGER (1/4)

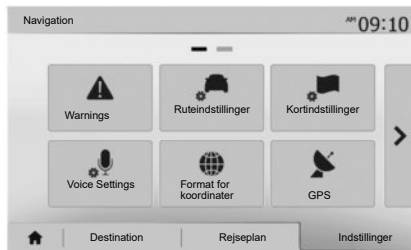

Fanen "Indstillinger" nederst på menuen "Navigation" giver dig mulighed for at skifte kortvisning eller ændre navigationsparametre.

"Advarsler"

Med denne rubrik kan du konfigurere varslingerne.

Advarsel i tilfælde af for stor hastighed
Kortene kan indeholde oplysninger om hastighedsbegrænsninger på vejstrækningerne. Systemet kan advare dig om, at du overskrider den aktuelle begrænsning.

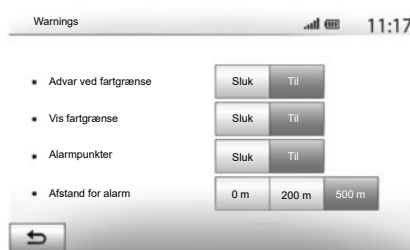

Disse informationer kan være utilgængelige, eller de er måske ikke helt korrekte for alle kortets veje.

Der findes følgende typer alarmer:

- Bip: Du får en varseling uden ord, når du overskrider den tilladte hastighed
- visuel varseling: Den aktuelle hastighedsbegrænsning vises på kortet og blinker rødt, når du overskrider den.

Tryk på "Til" eller "Sluk" for at aktivere eller deaktivere varslingen.

Hastighedsbegrænsningen er hele tiden synlig

Aktivér eller deaktivér visning af hastighedsbegrænsning på den valgte strækning ved at trykke på "Til" eller "Sluk".

Varsling om farepunkter

Når føreren passerer et farepunkt, vises et varselingssignal på skærmen ledsaget af et lydsignal. Disse farezoner er strækninger, hvor føreren skal være ekstra varsom. De kan være permanente eller midlertidige. Du kan aktivere eller deaktivere denne funktion.

Afstand forud for alarmerne

Du kan vælge mellem fire afstande, i hvor god tid du ønsker at blive underrettet om en farezone.

I nogle lande er det forbudt at downloade og aktivere indstillingen til farezoner, og kan udgøre en overtrædelse af loven.

NAVIGATIONSINDSTILLINGER (2/4)

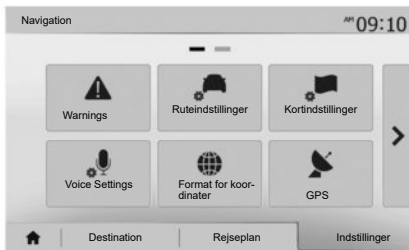

”Ruteindstillinger”

Med denne funktion kan du definere, hvordan ruterne beregnes.

”Ruteplanlægningsmetode”

Systemet har tre kriterier for ruteberegning:

- ”Hurtig”: Angiver en hurtig rute, hvis du kan køre med den tilladte hastighed, eller tæt på, på alle veje.
- ”Kort”: Angiver en kort rute, så den strækning, der skal køres, bliver kortest mulig.



- ”Øko”: Denne mode er et kompromis mellem den hurtige mode og den korte mode. Den giver mulighed for at spare en vis distance ved at køre lidt længere tid. Den beregnede rute vil sandsynligvis være kortere end den hurtige løsning, men ikke meget langsommere.

”Motorveje”

Du kan måske ønske at undgå motorveje, når du kører i en langsom bil eller trækker et andet køretøj.

”Veje med vignetpligt”

Giver mulighed for at bruge eller ikke bruge veje, hvor der i en bestemt periode skal købes en speciel tilladelse.

”Betalingsveje”

Giver mulighed for at bruge eller ikke bruge veje med vejafgifter.

”Færger”:

Giver mulighed for at bruge eller ikke bruge alle typer færger, både og tog.

”Delebil”

Denne funktion giver dig mulighed for at se veje, der er forbeholdt samkørsel.

”Uasfalterede veje”

Giver mulighed for at bruge eller ikke bruge jordveje.



Af sikkerhedshensyn skal disse justeringer foretages med køretøjet standset.

NAVIGATIONSINDSTILLINGER (3/4)

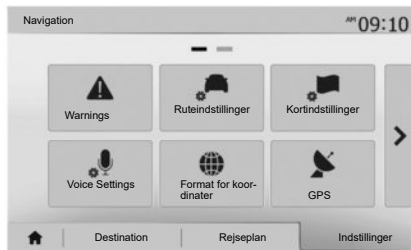

”Kortindstillinger”

Der henvises til kapitlet ”Kortindstillinger”.

”Indstillinger stemmevejledn.”

Denne funktion giver dig mulighed for at ændre talevejledningens sprog. Der henvises til kapitlet ”Rutevejledning” i denne manual.

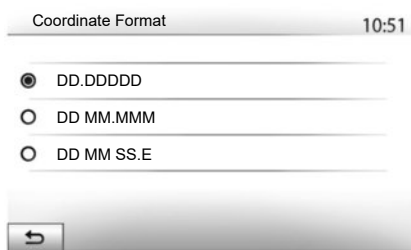

”Format for koordinater”

Denne funktion giver dig mulighed for at ændre koordinatformatet.

Dette system har tre typer format.

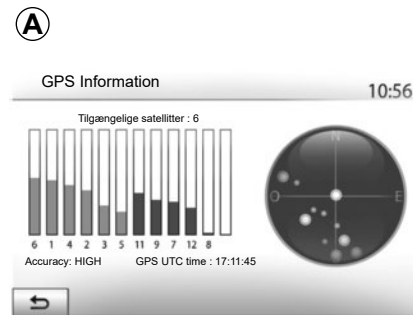

GPS

Denne funktion giver dig mulighed for at styre GPS-satelliternes status.

Tryk på ”GPS” for at få vist GPS-oplysningerne (A-skærm).



Forholdsregler angående navigation

Brug af navigationssystemet erstatter på ingen måde førerens ansvar eller årvågenhed under kørsel.

NAVIGATIONSINDSTILLINGER (4/4)



”Kortopdateringer”

Denne funktion giver dig mulighed for at holde øje med, hvornår den seneste opdatering er blevet foretaget.

”Trafik”

Denne funktion giver dig mulighed for at aktivere eller deaktivere ”Trafikinfo”, der indikerer de forskellige typer situationer og administrerer alternative ruter ved trafikuheld eller trafikprop.



”Trafikinfo”

Du kan aktivere eller deaktivere visning af alarmer for forskellige hændelser, der befinder sig på din rute.

”Omvej”

Denne funktion giver dig mulighed for at vinde tid, når et uheld indtræffer på din strækning, ved at foreslå en alternativ rute.

Multimediesystemet giver mulighed for at indstille, hvor lang tid der skal gå, før systemet foreslår en ny alternativ rute for at spare tid.

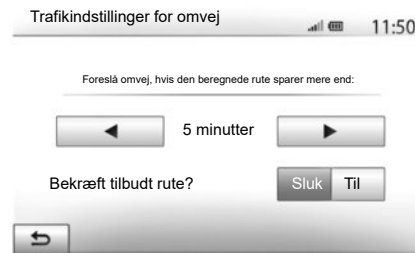

”Hændelsestyper”

Med denne funktion kan du vælge, hvilke hændelser der skal vises under navigationen:

- ”Alle hændelser”;
- ”Trafikafvikling”;
- ”Trafikkø og spærring”;
- ”Uheld”;
- ...



Af sikkerhedshensyn skal disse justeringer foretages med køretøjet standset.

DRIVING ECO²



Adgang til menuen Driving eco²

Fra hovedmenuen skal du trykke på "Køretøj" og derefter på "Driving eco²".

Menuen "Driving eco²" gør det muligt at komme til følgende informationer:

- "Turrapport";
- "Eco-bedømmelse";
- "Eco-coaching".

"Eco-coaching"

Denne menu evaluerer din kørestil og giver dig de bedst mulige råd, så du kan optimere dit brændstofforbrug.



"Turrapport"

Denne menu gør det muligt at visualisere de gemte data fra din sidste rute:

- "Gns.forbrug";
- "Gennemsnitshastighed";
- "Afstand uden forbrug".

Bemærk: dine data kan nulstilles ved at trykke på **1**.



"Eco-bedømmelse"

I denne menu kan du opnå en samlet karakter ud af 100. Jo højere score, jo bedre er din præstation som øko-fører:

- gennemsnitlig accelerationsydelse (zone **A**);
- gennemsnitlig bremseforstærkningsydelse (zone **B**).

4X4-INFO

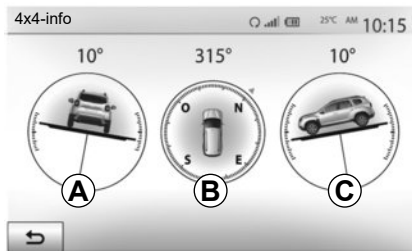

Gå ind i menuen "4x4-info".

Tryk på "Køretøj" og derefter på "4x4-info" fra hovedmenuen.

Funktionen "4x4-info" gør det muligt at se køretøjets:

- Hjulcamber (drivhjul) i grader, i realtid (område **A**);
- Retning, ved hjælp af et kompas (område **B**);

- Vandret hældning (pitch) i grader, i realtid (område **C**).

Bemærkning:

- Der kan være en afvigelse på mellem en og tre grader mellem værdierne for hældning på skærmen og de faktiske værdier.
- Displayet opdateres ca. en gang i sekundet.

Tilkobling af en ny telefon Bluetooth®

For at kunne tage dit håndfri system i brug skal du parre din mobil Bluetooth® med køretøjet ved første brug.

Tilkoblingen gør det muligt for systemet at genkende og gemme en Bluetooth®-telefon. Du kan parre op til fem smartphones, men kun én ad gangen kan være tilkoblet det håndfri system.

Parring foretages enten direkte via multimediesystemet eller via din phone.

Sørg for, at systemet og smartphonen er tændt. Tjek desuden, at Bluetooth® er aktiveret på smartphonen, er synlig og kan identificeres af andre enheder (se eventuelt supplerende oplysninger i betjeningsvejledningen til telefonen).

Afhængigt af mærket og telefonmodellen kan det håndfri systems funktioner være helt eller delvist inkompatible med dit køretøjs system.



Parring af en Bluetooth®-telefon fra multimediesystemet

- Aktivér Bluetooth®-forbindelsen på din telefon
- tryk på "Indstil" > "Forbindelse" > "Søg efter Bluetooth-enhed";
- Du skal sørge for, at din telefon er aktiv og synlig på Bluetooth®-linket
- Vælg din telefon fra listen over de enheder, der er fundet af systemet
- Der vises en meddelelse på din telefonskærm.

Gå ind på webstedet <https://easyconnect.renault.com> for at se en liste over kompatible telefoner.



Af sikkerhedshensyn tilrådes det kun at foretage disse justeringer, når vognen står stille.

TILKOBLING, FRAKOBLING AF BLUETOOTH®-APPARATERNE (2/4)

Afhængigt af telefonen skal du trykke på "Twin", "Pair" eller "Connect" for at godkende anmodningen om tilkobling.

- Afhængigt af telefonen indtaster du den tilkoblingskode, der vises på multimediesystemets skærm, på din telefon;
- En anden meddelelse vises på din telefon og foreslår automatisk tilslutning til multimediesystemet ved næste ibrugtagning. Godkend dette for ikke at skulle begynde forfra.

Afhængigt af typen af telefon kan systemet bede dig bekræfte overførsel af telefonbogen og opkaldslisten til multimediesystemet under tilkoblingen.

Godkend deling for at genfinde disse oplysninger i multimediesystemet. Du kan også tillade automatisk deling af telefonbogen og opkaldslisten, så systemet kan overføre dem automatisk ved næste tilkobling.

Bemærk: Multimediesystemets hukommelse er begrænset, og det er muligt, at det ikke er alle kontakter fra telefonen, der kan importeres.

Smartphonen er nu parret med multimediesystemet.

Bemærk: Tilkoblingstiden varierer alt efter telefonmærke og -model.

Hvis tilkoblingen mislykkes, skal du gentage disse trin. Hvis din telefon ikke er synlig, når multimediesystemet leder efter Bluetooth-enheder, henvises der til din telefons brugervejledning.

TILKOBLING, FRAKOBLING AF BLUETOOTH®-APPARATERNE (3/4)

Parring af en Bluetooth®-telefon til multimediesystemet fra telefonen

- Aktivér telefonen og systemets Bluetooth®-forbindelse.
- fra multimediesystemets hovedmenu vælges "Indstil" > "Forbindelse" > "Ekstern enhedsgodkendelse". Det gør systemet synligt for andre Bluetooth®-telefoner.
- Der vises en meddelelse på skærmen med et kodeord og den resterende tid, hvori systemet forbliver synligt;
- Se listen over tilgængelige Bluetooth®-apparater fra din telefon.
- vælg multimediesystemet blandt de tilgængelige enheder i det tildelte tidsrum, og brug telefonens tastatur til at indtaste adgangskoden, der vises på systemets skærm (afhængigt af telefonen).

Der vises en meddelelse på din telefons skærm for at informere dig om, at den nu er parret med multimediesystemet.

Bemærk: Tilkoblingstiden varierer alt efter telefonmærke og -model.

Hvis tilkoblingen mislykkes, skal du gentage disse trin.

Når multimediesystemet tændes, bliver den sidst parrede enhed automatisk koblet til systemet.



Dit håndfri system har kun til formål at lette kommunikationen ved at mindske risikofaktorerne, uden helt at kunne eliminere dem. Overhold altid de enkelte landes lovbestemmelser.

TILKOBLING, FRAKOBLING AF BLUETOOTH®-APPARATERNE (4/4)

Frakobling af en Bluetooth®-telefon fra multimediesystemet

Frakoblingen sletter en telefon fra hukommelsen i det håndfri system.

I hovedmenuen skal du trykke på "Indstil" > "Forbindelse" og derefter "Vis liste over Bluetooth-enheder". Tryk på papirkurvsikonet **1** ud for navnet på den smartphone, du ønsker at fjerne fra listen. Bekræft dit valg ved at trykke på "OK".

Frakobling af alle Bluetooth®-telefoner fra multimediesystemet

Du kan også slette alle tidligere tilkoblede telefoner fra hukommelsen i det håndfri system. I hovedmenuen skal du trykke på "Indstil" > "Forbindelse" > "Vis liste over Bluetooth-enheder", derefter på "Indstillinger" og på "Slet alle". Bekræft sletningen af alle tilkoblede telefoner ved at trykke på "OK".



"Skift adgangsnøgle"

Du kan indtaste din egen firecifrede kode til systemet, der giver tilladelse til tilkobling af Bluetooth®-telefoner.

Fra hovedmenuen trykkes på "Indstil" > "Bluetooth" > "Skift adgangsnøgle".

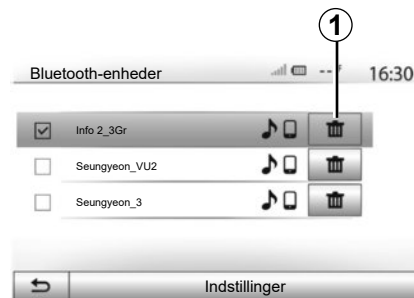

"Smartphone"

Denne funktion er tilgængelig på anden side af "Forbindelse"-menuen og giver dig adgang til aktiverings- og stemmebetjeningshjælp (der henvises til kapitlet "Brug af stemmebetjeningen").

TILSLUTNING, AFBRYDELSE AF BLUETOOTH®-APPARATER (1/2)

Tilslutte en genkendt Bluetooth®-telefon

Ingen telefon kan være tilsluttet det håndfri telefonsystem, hvis den ikke først er blevet tilkoblet. Der henvises til kapitlet "Tilkobling/ frakobling af Bluetooth®-apparater".

Telefonen skal være tilsluttet det håndfri telefonsystem for at kunne anvende alle funktioner.

Automatisk forbindelse

Når systemet startes, søger det håndfri system efter genkendte telefonapparater i nærheden (denne søgning kan tage et minut). Det opretter automatisk forbindelse til den sidste tilsluttede telefon, hvis:

- telefonens Bluetooth®-forbindelse er aktiveret,
- du på forhånd under tilkoblingen har godkendt, at din telefon automatisk forbindes til systemet.

Særlige funktioner:

- Hvis du er i gang med en samtale på tilslutningstidspunktet, overføres lyden automatisk til bilens højttaler.
- For at tilkoblingen forløber så problemfrit som muligt, er det bedst, hvis du accepterer og godkender samtlige meddelelser, der vises på din telefon under parringen med systemet.

Manuel tilslutning

Fra hovedmenuen skal du udføre følgende justeringer:

- Tryk på "Telefon"
- Tryk på "Vis liste over Bluetooth-enheder"
- Vælg navnet på den telefon, der skal tilsluttes.

Din telefon er tilsluttet multimediesystemet.

Mislykket tilslutning

Hvis tilslutningen mislykkedes, skal du kontrollere, at:

- dit apparat er tændt,
- Apparatet er konfigureret til at acceptere systemets automatiske anmodninger om tilslutning.
- apparatets batteri ikke er afladet,
- apparatet er forud blevet tilkoblet det håndfri telefonsystem,
- funktionen Bluetooth® på dit apparat og systemet er aktiveret,

Bemærk: Længere tids brug af det håndfri system vil resultere i hurtigere afladning af apparatets batteri.

TILSLUTNING, AFBRYDELSE AF BLUETOOTH®-APPARATER (2/2)

Skift af en tilsluttet telefon

Du kan når som helst tilslutte eller afbryde et Bluetooth®-apparat.

Fra hovedmenuen skal du trykke på "Medieenhed", "Indstillinger" og derefter vælge fra "Listen over tilkoblede apparater":

Tryk på det apparat, der skal tilsluttes, og bekræft ved at trykke på "OK".

Et lille hak **1** vises ved siden af din telefons navn for at angive, at forbindelsen er blevet oprettet.



Frakoble en tilsluttet telefon

Hvis du vil frakoble en telefon fra multimediesystemet, skal du vælge navnet på din enhed. Det lille hak **1** forsvinder.

Hvis du er i gang med et opkald, når telefonen frakobles, overføres opkaldet automatisk til telefonen.

ANVENDELSEN AF STEMMEGENKENDELSE (1/3)

Præsentation

Dit multimediesystem er udstyret med en stemmegenkendelsesfunktion. Den giver mulighed for stemmebetjening af nogle af funktionerne i multimediesystemet og i din telefon. Dermed kan du bruge multimediesystemet eller din telefon og stadig beholde hænderne på rattet.

Særlige funktioner:

- Placeringen af knappen til stemmegenkendelse kan variere (rattet, ratstammen eller multimediesystemets skærm).
- Under en stemmegenkendelse bliver din telefons sprog også det sprog, der anvendes af systemet.
- Hvis din smartphone ikke har stemmegenkendelse, vises en meddelelse på multimediesystemet.

Aktivering af telefonens stemmestyring med multimediesystemet

Du kan gøre dette for at aktivere din telefons stemmegenkendelsessystemet:

- slå 3G, 4G eller Wifi'en til på din smartphone
- Aktivér din smartphones Bluetooth®, og gør den synlig for andre enheder (se brugervejledningen til din smartphone);
- Par og tilslut din smartphone til multimediesystemet (se afsnittet vedrørende "Parring, frakobling af Bluetooth®-enheder").

Hold knappen til stemmegenkendelse nede  for at aktivere.

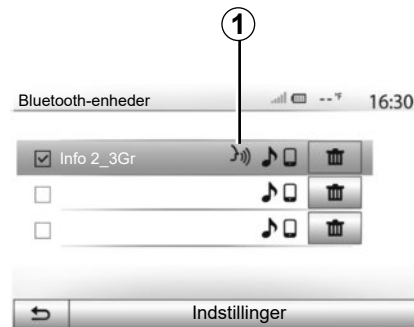

Bemærk: Mærket **1** i menuen "Indstillinger" > "Forbindelse" derefter "Vis liste over Bluetooth-enheder" angiver, at stemmegodkendelse på smartphonen er kompatibel med multimediesystemet.

ANVENDELSEN AF STEMMEGENKENDELSE (2/3)

A



Et lydsignal og visningen af skærmen **A** angiver, at stemmegenkendelsen er aktiveret.

Tal højt og tydeligt.

Bemærk: Din smartphones stemmegenkendelsessystem gør det kun muligt at bruge visse af telefonens funktioner. Du kan f.eks. ikke bruge dit multimediesystems andre funktioner, såsom radioen, Driving eco2 osv.

B

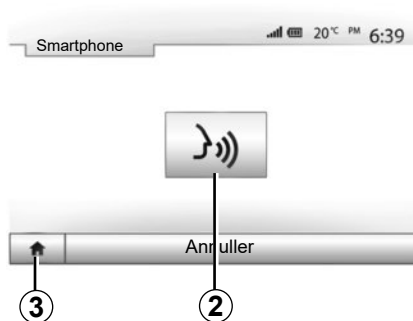

Anvendelse

Efter aktivering kan du starte stemmegenkendelsessystemet igen ved at trykke på betjeningsknappen på rattet, på ratstammen eller multimediesystemet eller på knappen **2** på multimediesystemets skærm.

Du kan til enhver tid vende tilbage til hovedmenuen ved at trykke på **3**.

4



Tryk på **4** for at vende tilbage til skærmen **B** fra dit multimediesystems hovedmenu.

Bemærk: Under anvendelsen af stemmegenkendelsen er funktionerne "Medier" og "Radio" ikke tilgængelige via multimediesystemets hovedmenu.

ANVENDELSEN AF STEMMEGENKENDELSE (3/3)



Deaktivering

Tryk på knappen **2** på skærmen **B**, eller hold knappen til stemmegenkendelse nede  i dit køretøj. Et lydssignal angiver, at stemmegenkendelse er deaktiveret.

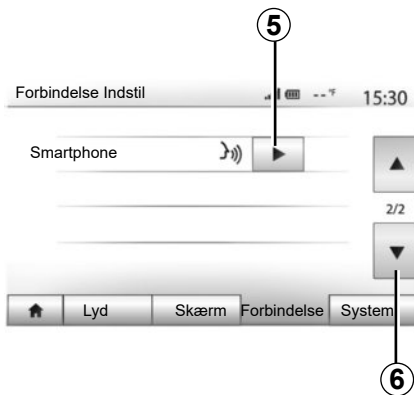

Hjælp

Du kan få mere hjælp til anvendelsen af stemmegenkendelsen og dens betingelser for anvendelse. Denne hjælp finder du under "Velkomst" > "Indstillinger" > "Forbindelse". Vælg den anden side ved at trykke på **6** og dernæst på **5**.

Stemmegekendelsesfunktionen forklares ved hjælp af en række skærme, der også beskriver:

- brugsbetingelser;
- kompatible telefoner



- Aktivering og deaktivering af funktionen ved hjælp af knappen til stemmegenkendelse  i dit køretøj
- brug af skærmen
- tilgængelige funktioner
- hvad funktionerne dækker over.

ANDROID AUTO™, CARPLAY™ (1/4)

Android Auto™

præsentation

"Android Auto™" er en app, der kan downloades (fra platformen til download af appen på din smartphone), og som giver mulighed for at bruge visse apps og funktioner på din telefon fra skærmen på dit multimediesystem.

Særlige funktioner:

- For at afgøre, om din smartphone er kompatibel med "Android Auto™"-appen, skal du se det officielle websted for din telefons operativsystem.
- Appen "Android Auto™" fungerer kun, hvis din smartphone er tilsluttet køretøjets USB-stik, og hvis tjenesten SIRI er aktiveret. Appen "Android Auto™" skal være tilgængelig via knappen **1** i hovedmenuen.

Brug af USB-kabler, der anbefales af telefonproducenten, er tilrådeligt for korrekt funktion af appen.

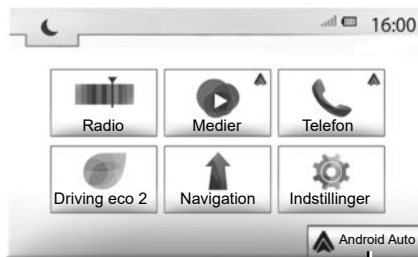

Første ibrugtagning

Slut din telefon til multimediesystemets USB-port:

- Godkend anmodningerne på din smartphone for at kunne bruge applikationen "Android Auto™".
- Bekræft ved at trykke på "Acceptér" på telefonen.

Appen "Android Auto™" startes på multimediesystemet.

Hvis den beskrevne procedure mislykkes, skal du gentage proceduren.

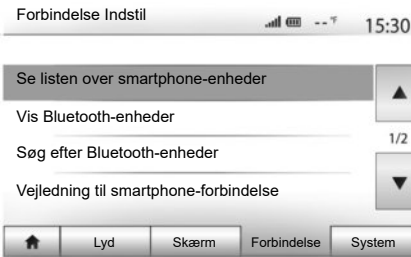

Du kan til enhver tid styre de enheder, der er sluttet til multimediesystemet via "Indstillinger" > "Forbindelse Indstil".

Bemærk: Der oprettes først forbindelse til "Android Auto™", når bilen holder stille udelukkende med det formål at aktivere multimediesystemets stemmegenkendelse.

ANDROID AUTO™, CARPLAY™ (2/4)

CarPlay™

præsentation

"CarPlay™" er en indbygget tjeneste på din smartphone, som giver mulighed for at bruge visse applikationer på telefonen fra multimediesystemets skærm.

Særlige funktioner:

- Hvis din smartphone ikke er udstyret med tjenesten "CarPlay™", skal du besøge det officielle websted for din telefons operativsystem.
- Tjenesten "CarPlay™" fungerer kun, hvis din smartphone er tilsluttet køretøjets USB-stik, og hvis tjenesten SIRI er aktiveret. Tjenesten "CarPlay™" skal være synlig via knappen **2** i hovedmenuen.

Brug af USB-kabler, der anbefales af telefonproducenten, er tilrådeligt for korrekt funktion af appen.



Første ibrugtagning

Slut din telefon til multimediesystemets USB-port.

Tjenesten CarPlay™ startes på multimediesystemet.

Hvis den beskrevne procedure mislykkes, skal du gentage proceduren.

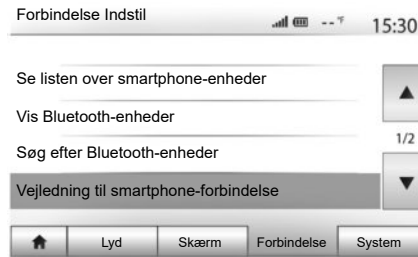

Du kan se en vejledning i, hvordan du slutter smartphonen til dit multimediesystem, via "Indstillinger" > "Forbindelse Indstil".

ANDROID AUTO™, CARPLAY™ (3/4)

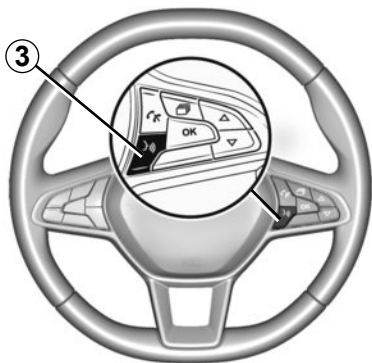

Når applikationen "Android Auto™" eller tjenesten "CarPlay™" aktiveres, kan du bruge stemmegenkendelsesknappen i køretøjet til at aktivere nogle af funktionerne i din smartphone med stemmen. Det gør du ved at trykke på knappen **3** på rattet i bilen (kapitlet "Anvendelse af stemmegenkendelse" indeholder yderligere oplysninger).

Bemærk:

- Du kan bruge "Android Auto™" eller "CarPlay™" til at få adgang til din smartphones navigations- og musikapplikationer. Disse applikationer erstatter lignende applikationer, der er indbygget i multimediesystemet, som allerede kører. Der kan f.eks. kun bruges én navigationsapplikation, "Android Auto™"/"CarPlay™", eller applikationen, der er indbygget i multimediesystemet.
- Når du bruger "Android Auto™" eller "CarPlay™", vil nogle af multimediesystemets funktioner fortsat køre i baggrunden. Hvis du f.eks. starter "Android Auto™" eller "CarPlay™" og bruger navigation på din smartphone, mens radioen kører på multimediesystemet, vil radioen fortsat sende.

Når du bruger applikationen "Android Auto™" eller tjenesten "CarPlay™", kan overførslen af de mobilnetværksdata, som kræves for at de kan fungere, muligvis medføre ekstraomkostninger, der ikke er omfattet af dit mobilabonnement.



Gå tilbage til multimediesystemets brugergrænseflade

Sådan kommer du tilbage til grænsefladen:

- Tryk på knappen "Hjem" på multimediesystemets frontpanel eller på den centrale betjening;

eller

- Tryk på knappen 3 på det næste skærmbillede i henhold til "Android Auto™" eller "CarPlay™".

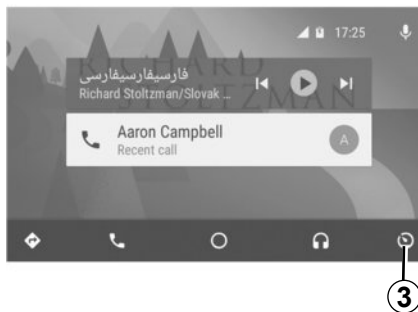

Funktionerne i applikationen "Android Auto™" og tjenesten "Carplay™" afhænger af din telefons mærke og model. Hvis du ønsker flere oplysninger, skal du se fabrikantens hjemmeside, hvis en sådan findes.

TELEFONBOG

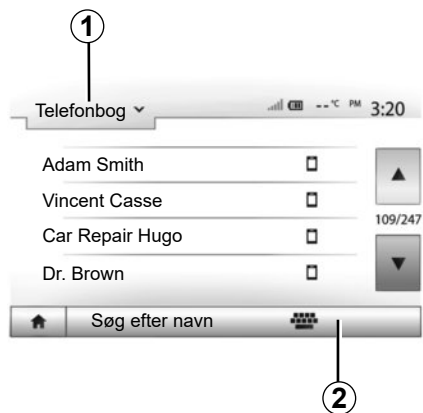

Fra "Telefonenhed" trykkes på **1** for at se menulisten og derefter på "Telefonbog" for at tilgå systemets telefonbog.

Brug af telefonbogen

Du kan bruge de telefonbogsindtastninger, der er gemt i telefonens hukommelse.

Når dit system og din Bluetooth®-telefon er tilsluttet via den håndfri Bluetooth®-teknologi, bliver numrene i din telefonbog overført til systemets telefonbog.

Bemærk: På visse telefoner kan systemet bede dig om at bekræfte overførsel af telefonbogen under tilkoblingen.

Ringe til et nummer fra telefonbogen

Når du har fundet den kontakt, du ønsker at ringe til i telefonbogen, kan du vælge det ønskede nummer og foretage opkaldet.

Søge efter en kontakt i telefonbogen

Tryk på **2**, og indtast derefter kontaktnavnet (for- eller efternavn), der skal søges efter, fra skærmtastaturet.

Afhængigt af din telefons mærke og model er overførslen af dine kontakter til multimediesystemet ikke mulig.



Det anbefales at stoppe bilen, når der skal indtastes et nummer, eller du skal søge en kontakt.

FORETAGET, MODTAGET ET OPKALD (1/3)

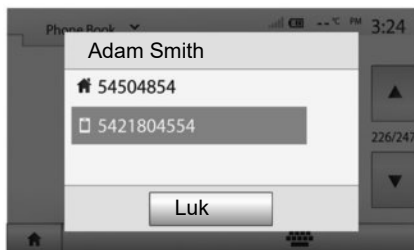

Foretage et opkald fra telefonbogen

Når telefonen er tilsluttet, vælges "Telefonbog" fra "Telefonenhed"-menuen i rullemenuen **1**.

Vælg kontakten (eller det pågældende nummer, hvis kontakten har flere numre). Opkaldet foretages automatisk efter tryk på nummeret til kontakten.

Bemærk: Du kan foretage et opkald fra multimediesystemet ved hjælp af stemmegenkendelsesfunktionen i din smartphone. Der henvises til kapitlet "Anvendelse af stemmegenkendelse".

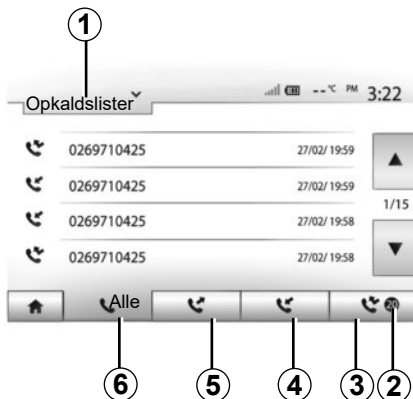

Ring til et nummer i opkaldshistorikken

Du kan bruge den opkaldsliste, der er gemt i telefonens hukommelse, for at foretage et opkald.

Når du har tilsluttet din enhed og din Bluetooth®-telefon via den trådløse Bluetooth®-teknologi, overføres numrene på listerne "Alle opkald", "Udgående opkald", "Indgående opkald" og "Ubesvarede opkald" i din telefon automatisk til multimediesystemets opkaldsliste.

Tryk på **1** for at se listen, og derefter på "Opkaldsliste".

Tryk på **6** for at få adgang til listen over alle opkald.

Tryk på **5** for at få adgang til listen over udgående opkald.

Tryk på **4** for at få adgang til listen over indgående opkald.

Tryk på **3** for at få adgang til listen over ubesvarede opkald.

Bemærk: Symbolet **2** angiver, hvor mange ubesvarede opkald der er.

For hver liste vises kontakterne fra den seneste til den ældste. Vælg en kontakt for at starte opkaldet.

FORETAGET, MODTAGET ET OPKALD (2/3)

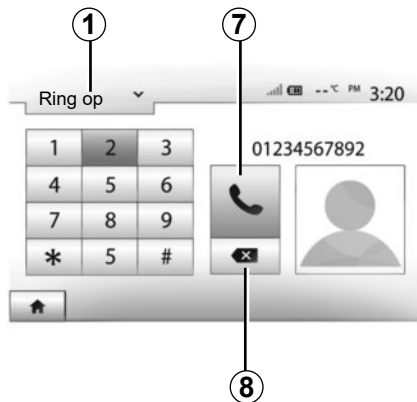

Tast et nummer

Tryk på **1** for at få vist listen og derefter på "Ring op" for et opkaldsnummer.

Tryk på taltasterne for at indtaste nummeret, derefter på **7** for at foretage opkaldet.

Tryk på **8** for at slette et nummer. Et langt tryk på **8** gør det muligt at slette alle tallene på en gang.



Det anbefales at stoppe bilen, når der skal indtastes et nummer, eller du skal søge en kontakt.

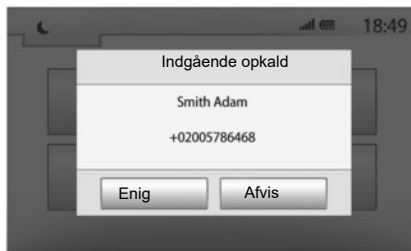

Modtage et opkald

Når et opkald modtages, vises en meddelelse på multimediesystemets skærm med følgende oplysninger om det indgående opkaldsnummer:

- Kontaktnavnet (hvis navnet findes i din telefonbog);
- det indgående opkaldsnummer
- "Ukendt nummer" (hvis nummeret ikke kan vises).

Bemærk: Når et indgående opkald dukker op på skærmen under navigationen, kan du acceptere eller afvise opkaldet for at vende tilbage til navigationsskærmen.

Bemærk: Du kan besvare eller afvise et indgående opkald ved at trykke på knappen på bilens rat.

FORETAGET, MODTAGTE ET OPKALD (3/3)

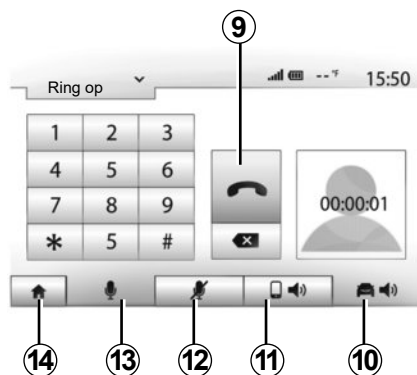

Igangværende kommunikation

Under et opkald kan du:

- slukke for mikrofonen ved at trykke på **12**;
- tænde for mikrofonen ved at trykke på **13**;
- Lægge på ved at trykke på **9**;
- Høre lyden via telefonens højttaler ved at trykke på **11**;

- Hør lyden via køretøjets højttaler ved at trykke på **10**;
- tryk på **14** for at vende tilbage til foregående skærm (f.eks. navigationssystemet) eller velkomstskaermen.

PROGRAMMERINGEN AF FJERNOPSTART AF MOTOREN (1/3)



Med denne funktion kan du programmere motoren til at starte for at kunne opvarme eller udlufte kabinen op til 24 timer før brug af vognen.

Indstil den påkrævede varmeniveau (temperatur, afrimning) før programmering af funktionen. Konfiguration og programmering udføres via multimediedisplayet.

Programmering af funktionens starttidspunkt

- Sæt tænding på bilen, og tryk derefter på **1** i hovedmenuen. Skærmen **A** vises

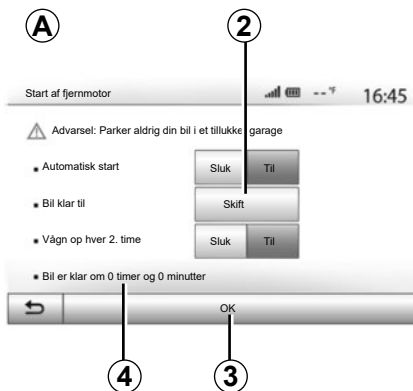

- vælg knappen «Til» på linjen «Automatisk start» for at aktivere funktionen;
- definér afrejsetidspunktet, hvor du ønsker at tage dit køretøj i brug, ved at trykke på tasten **2**
- tryk på "op"- og "ned"-pilene for at få timerne og minutterne til at skifte indtil det ønskede klokkeslæt
- tryk på "OK" for at godkende. **4**-markøren viser dig resttid til det angivne brugstidspunkt;
- tryk på "OK" **3** for at bekræfte og afslutte programmering;

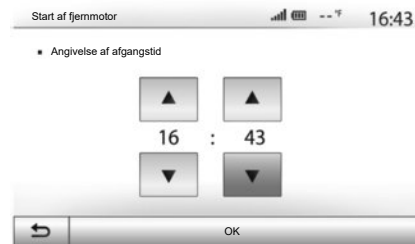

- indstil klimaanlægget til den ønskede kabinetemperatur ved motorstart, og indstil til afrimningstilstanden (se kapitel 2 i instruktionsbogen);

For at aktivere fjernopstart via programmering skal du vælge et tidspunkt, der ligger mindst 15 min. længere fremme end det tidspunkt, der vises i multimediesystemet.

PROGRAMMERINGEN AF FJERNOPSTART AF MOTOREN (2/3)



- Slå tændingen fra.

Ved låsning af bilen angiver to blink og derefter aktivering af havariblinklyset og sideblinklyset i ca. tre sekunder, at programmeringen er taget i betragtning.

Fjernopstart af motoren fungerer, hvis:

- gearstangen er i frigeare (dødt punkt) for køretøjer med manuel eller automatisk gearkasse
- gearstangen er i position **P** for køretøjer med automatgear

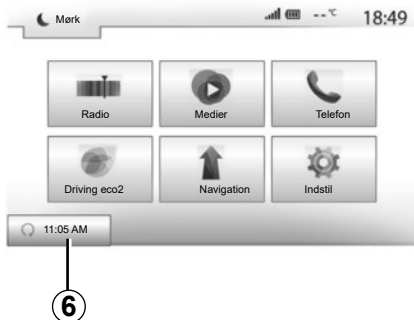

- tændingen er afbrudt
- alle døre (motorhjelme, døre, bagagerum) er lukkede og låst, indtil du forlader køretøjet.

Bemærk: Du skal slukke multimediesystemet, når du forlader køretøjet, hvis fjernopstart af motoren skal kunne fungere.

”Vågn op hver 2. time”

Med denne funktion kan dit køretøj automatisk starte hver anden time afhængigt af motortemperaturen.

Tryk på ”Til”-knappen **5** for at aktivere denne funktion.

Bemærk: Ventilationssystemet skal være slukket, hvis funktionen ”Vågn op hver 2. time” skal aktiveres.

Når denne funktion er aktiveret, vil ventilationssystemet ikke blive aktiveret under de fire første opstarter, hvis de finder sted.

I meget koldt vejr starter køretøjet automatisk og forbliver tændt i omkring ti minutter, før den bliver slukket.

Hvis motortemperaturen ikke kræver genstart, starter bilen ikke automatisk i løbet af de første fire genaktiveringer af og vender tilbage til standby i to timer. Motoren genstartes, hvis motortemperaturen er for lav. Den sidste opstart vil under alle omstændigheder finde sted.

Ca. 15 minutter før det programmerede klokkeslæt starter motoren og forbliver tændt i ca. ti minutter.

Bemærk: markøren **6** påmindrer dig om bilens starttidspunkt, som du tidligere har defineret.

Afhængigt af modellen skal det sikres, at strømfbrugere såsom viskerne, udvendig belysning, radio, opvarmede sæder, opvarmet rat mv. er deaktiveret, og at alt udstyr er afbrudt, inden bilen forlades.

I ekstreme tilfælde virker fjernopstarten via programmering muligvis ikke.



Parker ikke, og lad ikke motoren gå i tomgang på steder, hvor brændbare stoffer eller materialer som f.eks. græs eller nedfaldne blade kan komme i kontakt med det varme udstødningssystem.



Førerens ansvar under parkering eller standsning af bilen

Forlad aldrig vognen med et barn, afhængige voksne eller et husdyr i vognen, heller ikke for et kort øjeblik. De kan udsætte dem selv eller andre for risiko, f.eks. ved at starte motoren, tænde for udstyr, f.eks. rudeoptræk, eller låse dørene osv. Vær også opmærksom på, at temperaturen i kabinen i varmt og/eller solrigt vejr stiger meget hurtigt.

RISIKO FOR DØDSFALD ELLER ALVORLIGE KVÆSTELSER.

Særlige funktioner for køretøjer, der er udstyret med "Vågn op hver 2. time"-funktion.

Det er meget vigtigt, at køretøjet kører i mindst 10 minutter mellem hvert brug af funktionen. Risiko for motorolieslitage.



Brug ikke motorens fjernfjernopstart eller dens programmering, når:

– køretøjet er i en garage eller har begrænset plads.

Risiko for forgiftning eller kvælning pga. udstødningsgas.

– køretøjet er dækket af et beskyttende overtræk.

Brandfare.

– motorhjelm er åben, eller før den åbnes.

Risiko for forbrænding eller kvæstelser.

Afhængigt af landet kan brug af fjernopstartsfunktion eller dens programmering være forbudt ifølge lovgivningen og/eller gældende bestemmelser.

Før denne funktion bruges, skal du kontrollere gældende lovgivning og/eller bestemmelser i landet.

BAKKAMERA (1/3)

Funktionsprincip

Når der skiftes til bakgear (og op til ca. 5 sekunder efter skift til et andet gear) vises et billede af området bag køretøjet på multimediesystemets skærm sammen med vejledningen, en silhuet af køretøjet og bip.

Ultral lydssensorerne, der er monteret i køretøjet, "måler" afstanden mellem køretøjet og en forhindring.

Når den røde zone nås, kan du ved hjælp af visningen af kofangeren parkere helt nøjagtigt.

Bemærk: Se brugervejledningen for at få flere oplysninger om brugen af parkeringshjælp.

Bemærk: kontrollér jævnligt, at bakkameraet ikke er tildækket (vejsnavs, mudder, sne...).

Bemærk: Når bakgearet er aktiveret, viser multimedieskærmen visningen af situationen for køretøjets bagende i flere sekunder.

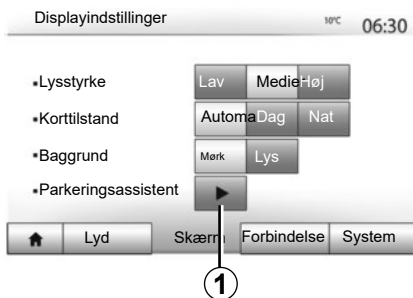

Aktivering/deaktivering

Bakkamera

Du kan aktivere eller deaktivere bakkameraet. Dette kan gøres fra hovedmenuen ved at vælge "Indstil" > "Skærm" og derefter trykke på knappen "Parkeringsassistent" **1**.



Parkeringshjælp

Denne menu gør det muligt for dig at aktivere/deaktivere bakkamera og indstille "Registr. af forhindr."

BAKKAMERA (2/3)

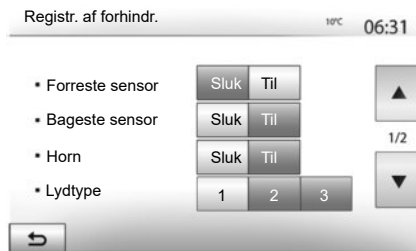

Registrering af forhindringer

Du kan uafhængigt aktivere eller deaktivere køretøjets sensorer foran og bagved. Vælg "Til" for at aktivere den eller de ønskede sensorer eller "Sluk" for at deaktivere den/dem.

Lydindstillinger

Du kan aktivere/deaktivere lydalarmen og vælge mellem flere lyde og justere lydstyrken af sensorerne til registrering af forhindringer.

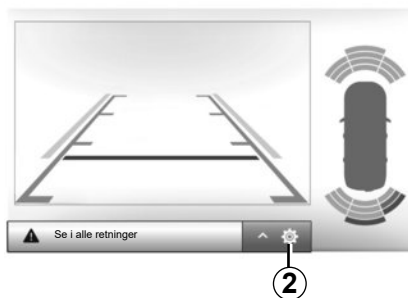

Indstilling af skærmen

Du kan få adgang til visningsindstillingerne med knappen 2.

Denne menu gør det muligt at aktivere/deaktivere de guider 3, der angiver afstanden bag køretøjet, og justere skærminstillingerne.

Tryk på "+" eller "-" for at indstille kontrasten 4, lysstyrken 5 og farverne 6.

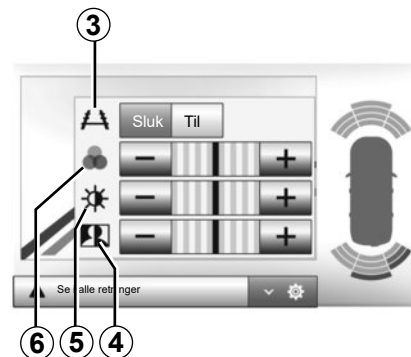



Denne funktion er en ekstra hjælp. Den kan således i intet tilfælde erstatte den årvågenhed eller det ansvar, som bilens fører bør udvise.

Føreren bør altid være klar til pludseligt opstående situationer, som kan forekomme under kørslen: Hold derfor vågent øje med børn, dyr, barnevogne, cykler, sten, stolper m.v., som befinder sig i vognens blinde vinkel.

Skærmen viser et spejlvendt billede.

Profilen er en repræsentation, der er projiceret på et plant underlag. Disse oplysninger skal ignoreres, når de overlapper en lodret genstand eller en, der er anbragt på jorden.

Genstandene, der vises på instrumentbrættet, kan være deformeret.

Ved for kraftig belysning (sne, bilen i solen osv.) kan kameraets udsyn blive forstyrret.

KAMERA MED FLERE VISNINGER (1/2)

præsentation

Køretøjet er udstyret med fire kamera, der er monteret i forenden, i sidespejlene og på bagenden af køretøjet for at give dig ekstra hjælp ved vanskelige manøvrer.

Bemærk: Sørg for, at kameraerne ikke er dækket til (af snavs, mudder, sne osv.).



Denne funktion er en ekstra hjælp. Den kan således i intet tilfælde erstatte den årvågenhed eller det ansvar, som vognens fører bør udvise.

Føreren bør altid være opmærksom på pludseligt opstående situationer, som kan forekomme under disse manøvrer; hold derfor vågent øje med børn, husdyr, barnevogne, cykler m.v., som befinder sig i nærheden af vognen, og vær opmærksom på også mindre stenafmærkninger og tynde stolper.

Handling

Når bakgearet vælges, viser bakkameraet området bagved bilen på multimedieskærmen.

Du kan også vælge at få vist kameravisningen på multimedieskærmen ved at skifte til manuel funktion.

Aktivering/deaktivering

Systemet aktiveres, når bilen kører med en hastighed på mindre end ca. 20 km/t. Når bilen overstiger denne hastighed, deaktiveres systemet.

Systemet kan ligeledes aktiveres ved at trykke på aktiveringsknappen i bilen. Der henvises i øvrigt til kapitlet "Kamera med flere visninger" i instruktionsbogen.

Bemærk: Der henvises i øvrigt til instruktionsbogen, hvis du har brug for flere oplysninger om valg af automatisk eller manuel funktion.

KAMERA MED FLERE VISNINGER (2/2)

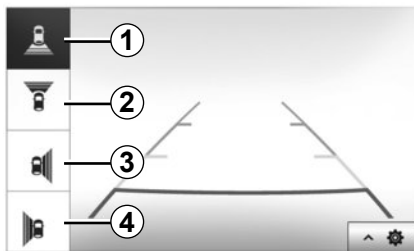

Kameravalg

For at aktivere den ønskede kameravisning skal du blot vælge den på multimedieskærmen:

- 1 Bakkamera;
- 2 Frontkamera;
- 3 Højre side af bilen;
- 4 Venstre side af bilen.

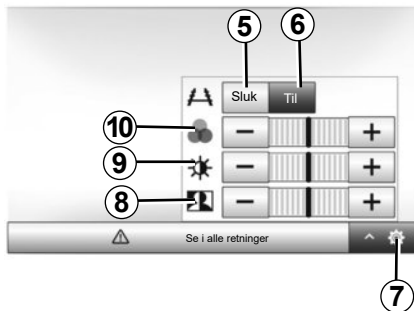

Justeringer

Tryk på 7 for at få vist listen over indstillinger.

Du kan aktivere eller deaktivere visning af guides ved at trykke på 5 eller 6.

Tryk på "+" eller "-" for at indstille kontrasten 8, lysstyrken 9 og farverne 10.



Tryk på "Indstil" på velkomstskaermen for at komme til multimediesystemets indstillinger, og vælg derefter en rubrik nederst på skærmen.

Lydindstillinger

Der henvises til kapitel "Lydindstilling".

Indstilling af skærmen

"Lysstyrke"

Du kan indstille skærmens lysstyrke alt efter dine præferencer. Du kan vælge mellem tre modes:

- "Lav";
- "Medier" (Middel)
- "Høj".

"Korttilstand"

For at forbedre tydeligheden på navigations-skærmen om dagen eller om natten kan du ændre kortets farvesammensætning.

- "Automa": GPS'en viser kortskærmen. Overgangen mellem dag- og natvisning sker automatisk på basis af tænding af lygterne.
- "Dag": Kortskærmen vises altid med lysende farver.
- "Nat": Kortskærmen vises altid med mørke farver.

"AC Oplysn."

Denne funktion giver mulighed for at aktivere/deaktivere visning af oplysninger om klimaanlæg under ændring af indstillinger.

"Baggrund"

Denne funktion giver dig mulighed for at vælge mellem en mørk eller klar visning.

"Parkeringsassistent"

Med denne funktion kan du aktivere/deaktivere bakkameraet samt sensorerne foran og/eller bagved.

Bluetooth®-indstillinger

Der henvises til kapitlet "Tilkobling/frakobling af Bluetooth®-apparater".

SYSTEMINDSTILLINGER (2/3)



Indstilling af systemet

”Sprog”

Denne funktion giver dig mulighed for at skifte det sprog, systemet anvender, og stemmerutevejledningens sprog.

For at skifte sprog skal du vælge det ønskede sprog og godkende valget ved at trykke på ”OK”.

”Ur”

Denne funktion giver dig mulighed for at vælge klokkeslættets visningsformat (”12 t” eller ”24 t”).

Bemærk: Klokkelættet styres automatisk af din GPS. I den forbindelse skal du have kort over det land, hvor du befinder dig, for at få lokaltiden.

For at ændre tiden manuelt trykkes på ”Ur/enheder”, og vælg derefter ”Tidsindstilling”.

”enheder”

Denne funktion gør det muligt at indstille den afstandsenhed, der vises i multimediesystemet. Du kan vælge mellem ”km” og ”mls”.

Bemærk: Indstillingerne for dit multimediesystem påvirker ikke dit køretøjs instrumentpaneldisplay. Se bilens brugervejledning for yderligere information om indstillingerne på instrumentpanelet.

”Fabriksindstillinger”

Denne funktion giver dig mulighed for at nulstille diverse parametre til standardindstillingerne.

- Alle: Nulstiller alle ”Fabriksindstillinger” til standardindstillingerne.
- Telefon: Nulstiller alle parametre, der er forbundet med telefonen.
- Navigation: Nulstiller parametre, der er forbundet med navigationen.
- Audio/Medier/Radio/System: Nulstiller alle parametre, der er forbundet til lyd, medier og radio.

”Navigation”

Med denne funktion kan du aktivere eller deaktivere systemets navigation.

”Systemversion”

Denne funktion giver dig mulighed for at styre systemet.

SYSTEMINDSTILLINGER (3/3)

Sikkerhedskode

Dit audiosystem er beskyttet af en sikkerhedskode (oplyst af godkendt forhandler). Den muliggør elektronisk låsning af audiosystemet, når forsyningen afbrydes (frakobling af batteri, frakoblet system, sprunget sikring, etc.).

For at kunne tænde audiosystemet skal du indtaste den hemmelige kode, der består af fire cifre.

Notér denne kode og opbevar den et sikkert sted. Hvis du mister den, kan du henvende dig til forhandleren.

Indtastning af kode

Der vises beskeden "CODE" efterfulgt af fire tomme pladser og et numerisk tastatur.

Indtast koden via det numeriske tastatur, og tryk på "OK" for at bekræfte.

Føjl ved indtastning af kode

Hvis koden indtastes forkert, vises meddelelsen "Forkert PIN-kode. Systemet er låst.""

Vent et minut, og indtast derefter koden igen.

Ventetiden fordobles, hver gang der indtastes en forkert kode.

OPDATERING AF SYSTEMET (1/5)

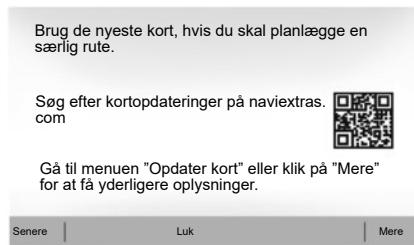

Når navigationen startes, foreslår multimediesystemet at opdatere dit kort. Denne påmindelse vises to gange om året i syv år. Du kan:

- Vælg "Senere", så vises påmindelsen, næste gang navigationen aktiveres;
- Vælg "Luk", så vises påmindelsen ikke længere;
- Vælg "Mere", så viser systemet menuen "Kortopdateringer".



Opdater dit multimediesystem og kort.

For at opdatere multimediesystemet og kortet skal du bruge en USB-nøgle og en computer, der er tilsluttet internettet. Anvend følgende fremgangsmåde.

Installation af program

Installer Naviextras Toolbox på din computer med nogle få klik. Applikationen Toolbox kan downloades fra producentens hjemmeside.

Efter download af installationsfilen fra internetsiden Naviextras.com skal du bare dobbeltklikke på filen for at starte installationen.

Følg instruktionerne på skærmen.

OPDATERING AF SYSTEMET (2/5)

Oprettelse af og tilslutning til en brugerkonto

For at logge på skal du klikke på ikonet "Not logged in" på værktøjslinjen øverst på siden, eller du skal klikke på knappen "Log på" på hovedskærmen for Toolbox. Hvis du ikke er tilmeldt på webstedet Naviextras.com, kan du gøre det fra Toolbox ved at klikke på "Register" på logosiden.



Garanti for opdatering af kortet

Efter levering af din nye bil har du maks. 90 dage til at opdatere kortet gratis. Efter denne tidsfrist skal du betale for opdateringer.

I nogle lande er det forbudt at downloade og aktivere indstillingen til farezoner, og dette kan udgøre en overtrædelse af loven.

Skærmene i guiden er uden for kontrakt.

OPDATERING AF SYSTEMET (3/5)

Indlæsning af systemet på en USB-nøgle

For at gemme multimediesystemet i din brugerprofil skal du først tilslutte en tom USB-nøgle til multimediesystemet for at oprette et fingerprint. For at gøre dette:

- Tilslut USB Flash-drevet til USB-stikket på multimediesystemet
- På hovedmenuen vælges menuen "Navigation";
- Vælg menuen "Indstillinger";
- Vælg menuen "Kortopdateringer" på side 2 i menuen "Indstillinger";
- Tryk på knappen "Indstillinger" nederst på skærmen;
- Vælg funktionen "Opdater" på multimediesystemet.

Bemærk! Oplysninger om indsættelse af USB-nøglen i multimediesystemet kan ses i "Indsættelse af USB-nøglen" i afsnittet "Navigationssystem".



Særlige funktioner:

- USB-flashdrevet følger ikke med systemet.
- Det anvendte USB-flashdrev skal være FAT32-formateret og have en minimumkapacitet på 4GB og en maksimumkapacitet på 32GB.
- Ingen af multimediesystemets funktioner må bruges under proceduren.

Derved installeres et fingerprint af navigationssystemet på USB-nøglen, som bruges af Toolbox til at gemme systemet i din brugerprofil, og som gør det muligt for Toolbox at identificere opdateringer til dit navigationssystem.

Når behandlingen af data er afsluttet, kan du fjerne USB-nøglen fra multimediesystemet.

Tilslutning til Toolbox

Start Naviextras Toolbox softwaren, og sørg for, at computeren er tilsluttet internettet.

Tilslut den USB-nøgle, som tidligere blev anvendt i multimediesystemet, til computeren.

Hvis dit abonnement tillader det, og hvis Toolbox finder systemet på listen over understøttede systemer, vises velkomstskærmen, som giver dig mulighed for at etablere forbindelse til din Naviextras-konto.

Systemopdateringer skal udføres, mens motoren kører. El-køretøjer skal lade eller have motoren kørende (READY-kontrollampen tændt).

OPDATERING AF SYSTEMET (4/5)

Download produkter fra Toolbox til USB-nøglen

Når du er logget ind på din Navixtras Toolbox konto, og USB Flash-drevet er sluttet til computeren, kan du hente gratis- og betalingsapps, -tjenester og -indhold ved at vælge dem, du ønsker at installere i dit multimediesystem, fra "Katalog"-menuen i menulinjen i venstre side af Toolbox-skærmen.

Opdateringer fra Toolbox til USB-nøglen

Klik på menuen "Opdater" i menulinjen i venstre side af Toolbox-skærmen.

Opdateringsmenuen viser et skærmbillede med alle tilgængelige opdateringer, heriblandt:

- de artikler, du har fået, men ikke har installeret endnu (opdateringer eller ekstra),

- opdateringer og gratis ekstraindhold, som du har føjet til installationskøen fra kataloget;
- systemopdateringer (hvis der findes en nyere version),
- gratis specialopdateringer.

Alle til rådighed værende opdateringer angives pr. region i form af en liste og på en planisfære.

Som standard vælges alle artikler vedrørende alle regioner med henblik på installation. Hvis du vælger foreløbigt at undlade en region, skal du fjerne krydset i boksen i begyndelsen af den relevante tabellinje. Når du har gennemgået tabellen, klikker du på knappen "Installer", der er placeret i den nederste del af skærmen for at igangsætte installationen.

Toolbox begynder at downloade og installere de valgte opdateringer. Vent, til du modtager besked om, at handlingen er tilendebragt.

Bemærk: Den tid, download af applikationen tager, kan variere alt efter størrelsen af applikationen og efter modtagekvaliteten på det mobile netværk.

Toolbox giver dig besked, hvis de valgte artikler overskrider den maksimale kapacitet for multimediesystemet. I så tilfælde kan de vælge de artikler, der skal installeres, eller at fjerne dem fra systemet, så du overholder lagergrænsen.

Selv når artikler fjernes fra systemet, har du stadig ejendomsretten og kan gratis installere dem senere.

USB-nøglen må ikke tages ud af systemet eller deaktiveres under en opdatering.



I nogle lande er det forbudt at downloade og aktivere indstillingen til fotofældeadvarsler, og kan udgøre en overtrædelse af bestemmelserne.

OPDATERING AF SYSTEMET (5/5)

Opdatering af system og kort

Når installationsproceduren er afsluttet, kan USB-nøglen tages ud af computeren. Sæt USB-nøglen i multimediesystemets USB-port.

Særlige funktioner:

- For at opdatere kort skal du starte køretøjet og ikke slukke motoren, mens der indlæses data. Når multimediesystemet er aktivt, identificerer det automatisk de opdateringer, der findes på USB -nøglen, og foreslår at opdatere systemet eller kortene, der findes på USB-nøglen. Sluk ikke multimediesystemet under installation af opdateringen.
- Download og installation af en systemopdatering er udelukkende mulig, hvis der findes en nyere version.

A



Skærmen **A** vises automatisk, når USB Flash-drevet tilsluttes:

- Tryk på **1** for at påbegynde opdateringen.
- Tryk på **2** for at vende tilbage til forrige skærm.

Når du trykker på knappen **1**, går opdateringsproceduren i gang. Der må ikke foretages noget under opdateringsproceduren af dit system.

Multimediesystemet kan automatisk genstartes efter opdateringsproceduren. Vent, til radioskærmen vises.

Når opdateringen er afsluttet, genstartes multimediesystemet med alle de nye og opdaterede funktioner.

Licens

For at få GPL-, LGPL-, MPL-kildekoderne og andre open source-licenser omfattet af dette produkt skal du gå til følgende side <http://opensource.lge.com>.

Foruden kildekoderne kan alle nævnte licensbetingelser, undtagelser fra garantien og copyright-meddelelser hentes.

Du kan også få open source-koderne på CD-ROM fra LG Electronics mod dækning af distributionsomkostningerne (såsom medie-, forsendelses-, og håndteringsomkostninger) ved at sende en anmodning pr. mail til opensource@lge.com.

Dette tilbud er gyldigt i tre år fra købsdatoen.

Hvis opdateringen ved et uheld afbrydes, skal processen gentages fra start.

FUNKTIONSFEJL (1/5)

System		
Beskrivelse	Årsager	Løsninger
Der vises intet billede.	Skærmen er i pausetilstand.	Kontrollér, at skærmen ikke er sat i pausetilstand.
	Systemet er standset	Temperaturen i bilen er for lav eller for høj.
	Køretøjet er slukket.	Genstart dit køretøj.
Der er ingen lyd.	Der er skruet ned for lyden eller mute-funktionen er aktiveret.	Skru op for lyden, eller deaktiver mute-funktionen.
	Den valgte systemkilde er ikke korrekt.	Kontrollér den valgte systemkilde, og sørg for, at udgangskilden er multimediesystemet.
Der kommer ingen lyd fra højttaleren til venstre, højre, foran eller bagved.	Parametrene balance eller fader er ikke korrekte.	Indstil lyden balance eller fader korrekt.
Urvisningen er ikke korrekt.	Urindstillingen er sat til "Auto", og systemet modtager ikke længere et GPS-signal.	Med "Navigation": Bevæg bilen, indtil du modtager et GPS-signal.
		Uden "Navigation": Se afsnittet "Systemindstillinger" for at angive tiden.

FUNKTIONSFEJL (2/5)

Navigation		
Beskrivelse	Årsager	Løsninger
Der er ingen lyd.	Lydstyrken i menuen "Navigation" er slukket eller indstillet på minimum.	Skru op for lyden ("Indstillinger" i menuen "Navigation"), eller deaktiver mute-funktionen. Lydstyrken i GPS-mode kan indstilles under rutevejledningsstemmen.
Bilens position på skærmen svarer ikke til dens reelle placering.	Forkert lokalisering af bilen pga. GPS-modtagelsen.	Flyt bilen, indtil du opnår en god modtagelse af GPS-signalerne.
	Kortets version er forældet.	Opdater kortet.
Indikationerne på skærmen svarer ikke til virkeligheden.	Systemversionen er forældet.	Anskaf den seneste systemversion.
Visse menurubrikker er ikke tilgængelige.	På grund af den igangværende betjening er visse rubrikker ikke til rådighed.	
Rutevejledning med stemme er ikke mulig.	Navigationssystemet medregner ikke vejkrydset. Stemme-rutevejledningen er deaktiveret.	Skru op for lyden. Kontrollér, at rutevejledningen med stemme er aktiveret.
Rutevejledningen med stemme passer ikke til virkeligheden.	Rutevejledningen med stemme kan variere iht. omgivelserne.	Kør iht. de reelle forhold.
Den foreslåede rute starter ikke, eller slutter ikke ved den ønskede destination.	Destinationen genkendes ikke af systemet.	Indtast en vej i nærheden af den ønskede destination.

FUNKTIONSFEJL (3/5)

Telefon		
Beskrivelse	Årsager	Løsninger
Der er ingen ringetone.	Mobiltelefonen er ikke tilsluttet eller forbundet til systemet. Der er skruet ned for lyden eller mute-funktionen er aktiveret.	Kontrollér, at mobiltelefonen er tændt eller tilsluttet systemet. Skru op for ringetonen, eller deaktiver mute-funktionen. Kontrollér den valgte systemkilde, og sørg for, at udgangskilden er multimediesystemet.
Der kan ikke foretages opkald.	Mobiltelefonen er ikke tilsluttet eller forbundet til systemet. Telefonens tastatur er låst.	Kontrollér, at mobiltelefonen er tændt eller tilsluttet systemet. Lås op for telefonens tastatur.
	Flere lydskilder skubbes ud under arbejdet.	Genstart multimediesystemet ved at trykke på tænd/sluk-knappen og holde den nede (indtil skærmen slukker).

FUNKTIONSFEJL (4/5)

Medier.		
Beskrivelse	Årsager	Løsninger
Der er ingen lyd.	Der er skruet ned for lyden eller mute-funktionen er aktiveret.	Skru op for lyden, eller deaktiver mute-funktionen.
	Lydkilden er ikke tændt eller tilsluttet systemet.	Kontrollér den valgte systemkilde, og sørg for, at udgangskilden er multimediesystemet.
Ingen ekstern lydkilde (MP3-afspiller, bærbar lydafspiller, USB-nøgle eller telefon osv.) genkendes af multimediesystemet.	Flere lydkilder skubbes ud under arbejdet.	Genstart multimediesystemet ved at trykke på tænd/sluk-knappen og holde den nede (indtil skærmen slukker).
Android Auto™/CarPlay™ starter ikke på multimediesystemet.	Android Auto™/CarPlay™ er ikke konfigureret korrekt på din smartphone.	Besøg producentens websted for din smartphone for at få oplysninger om konfiguration.
	USB-kablet er ikke kompatibelt til dataoverførsel.	Brug et USB-kabel, der anbefales af telefonproducenten, for at appen kan fungere korrekt.
	Audiokilden genkendes ikke længere af multimediesystemet under brug.	Genstart multimediesystemet ved at trykke på tænd/sluk-knappen og holde den nede (indtil skærmen slukker).
Funktionsfejl for lydkilde (stemmegenkendelse afbrudt under SIRI/CarPlay™/Android Auto™, MP3-afspiller, bærbar lydafspiller eller telefon osv.).		

FUNKTIONSFEJL (5/5)

Medier.		
Beskrivelse	Årsager	Løsninger
Android Auto™/CarPlay™-funktionsfejl.	Din smartphone er ikke længere kompatibel efter en opdatering af Android Auto™/-CarPlay™-appen.	Nedgrader til den tidligere version, eller se Android Auto™/indstillingerne for CarPlay™ dit smartphone-mærke.
Driftsmæssig fejl med apps til geografisk sporing.	Netværket er ikke tilgængeligt. Geografisk sporing er ikke aktiveret på din telefon.	Find en placering med en stærk signalmodtagelse. Aktivér geografisk sporing på din telefon.

ALFABETISK INDEKS (1/3)

3

3D/2D mode DK.42

4

4x4 info DK.5, DK.56

A

adressebog DK.39, DK.49 – DK.50

afbrydelse af lyden DK.20

afslutte et opkald DK.14

afstandsenhed DK.83

Android Auto™, CarPlay™ DK.66 → DK.69

ARTIST DK.26

AUX

ekstra strømudtag DK.5

AUX DK.25 → DK.27

B

bærbar musikafspiller Bluetooth®

adskille DK.26

parre DK.26

bakkamera

parametre DK.82

bakkamera DK.5, DK.77 → DK.79

BALANCE DK.28

BAS DK.28

bas DK.29

bekræfte en destination DK.40 – DK.41

betjeninger DK.8 → DK.15, DK.18

Bluetooth forbindelse DK.61

Bluetooth® DK.57 → DK.61, DK.70

bølgelængde DK.21 → DK.24

brændstoføkonomi DK.55

D

destination DK.36 → DK.41, DK.39, DK.46, DK.49 – DK.50

destinationsmenu DK.36 → DK.41

detaljeret rute DK.41, DK.44, DK.47

diskant DK.28 – DK.29

E

etape DK.46

F

fjernstart af motoren DK.5 → DK.7, DK.74 → DK.76

forbrug af brændstof DK.55

foretrukken

slet DK.50

tilføj DK.41

frakoble en telefon DK.60, DK.62

frontpaneler og betjening ved rattet DK.8 → DK.15

funktioner DK.5 → DK.7

funktionsfejl DK.16, DK.90 → DK.94

G

generelle forholdsregler DK.3

GPS

modtagelse DK.32

modtager DK.32, DK.53

H

hurtig søgning DK.25

I

indstilling af parametre DK.47

indstillinger

audio DK.28 – DK.29, DK.82

fordeling af lyd venstre/højre DK.29

fordeling af lys bag/foran DK.29

lysstyrke DK.82

indstillinger DK.13 → DK.15, DK.23, DK.52 → DK.54, DK.82 → DK.84

indtast nummer DK.72

indtaste en adresse DK.36

indtaste et nummer DK.72

installere en telefon DK.57 → DK.60

interesspunkt DK.34, DK.36 → DK.41, DK.48

J

Jack-stik DK.13, DK.25 → DK.27

ALFABETISK INDEKS (2/3)

K

kamera med flere visninger	DK.5, DK.80 – DK.81
kartografiske symboler	DK.33
Kilde	
lyd.....	DK.13 → DK.15
klokken	
visning	DK.83
klokken	DK.83
kommunikationsvolumen	DK.20
kontakt under rat.....	DK.21
kort	
indstillinger	DK.48, DK.51
printkort	DK.32
skala.....	DK.33
visning	DK.13 → DK.15, DK.33, DK.48

L

lægge på.....	DK.14, DK.72
lagring af en radiostation	DK.22
LIST/LISTE mode	DK.22
lydindstillinger	
lydindstillinger.....	DK.13 → DK.15
lydstyrke	DK.13 → DK.15, DK.20
lydstyrke: tilpasset til hastigheden	DK.20, DK.28

M

MANU/MANUEL mode	DK.21
medier.....	DK.13 → DK.15
MEMO mode	DK.22
MENU	DK.13
modtage et opkald.....	DK.72
MP3	DK.25

N

navigationsindstillinger	
ruteindstillinger	DK.40 – DK.41
numerisk tastatur	DK.19

Ø

ØKO-kørsel.....	DK.55
-----------------	-------

DK.96

O

omvej.....	DK.46, DK.54
opkaldshistorik.....	DK.71
opringsningslydstyrke.....	DK.29

P

POI	DK.35 → DK.41, DK.48
-----------	----------------------

R

radio.....	DK.5, DK.13 → DK.15, DK.21 → DK.24
radiostation	DK.21 → DK.24
RDS	DK.5
repertoire	DK.70
ringe op.....	DK.70 – DK.71

S

sekundær kilde	DK.25 → DK.27
sikkerhedskode.....	DK.84
skærm	
indstillinger	DK.48
menu	DK.7
navigationsskærm	DK.42 → DK.47
navigationsvisninger.....	DK.7, DK.42 → DK.47
standby.....	DK.13, DK.16
skærme	
multimedieskærm	DK.8 → DK.15
specifik destination	
adresse i favoritter.....	DK.39
sprog	
redigér	DK.83
sprog.....	DK.83
start.....	DK.16
stemmebetjening	DK.63 → DK.65
stemmegenkendelse	DK.14 – DK.15, DK.63 → DK.65, DK.68
stop	DK.16
system opdateret	DK.85 → DK.89

T

telefon.....	DK.6
tilslutte en telefon.....	DK.61

ALFABETISK INDEKS (3/3)

trafikoplysningerDK.5 → DK.7, DK.23, DK.41, DK.54

U

USB

 USB-port DK.32

USBDK.32, DK.85 → DK.89

USB-nøgleDK.30 – DK.31, DK.85 → DK.89

USB-stik..... DK.5, DK.13, DK.25 → DK.27, DK.30 – DK.31,
DK.85 → DK.89

V

vælg

 spor DK.27

vejledning

 aktivering..... DK.42

 kortDK.42 → DK.47

 stemme DK.13 → DK.15, DK.42 → DK.47

videoer..... DK.30 – DK.31

vognens position..... DK.33

W

WMA..... DK.25



Käyttöön liittyvät varotoimenpiteet	FIN.3
Yleistä	FIN.5
Yleinen kuvaus	FIN.5
Säätöjen esittely	FIN.8
Käynnistys / Pysäytys	FIN.16
Toiminta ja käyttö.	FIN.17
Äänen voimakkuus	FIN.20
Autoradio/AUX-liitäntä	FIN.21
Radion kuunteleminen	FIN.21
Ulkoiset audiolähteet.	FIN.25
Äänen säätö	FIN.28
Video	FIN.30
Navigointi.	FIN.32
Navigointijärjestelmä.	FIN.32
Kartan lukeminen	FIN.33
Kohteen syöttäminen.	FIN.36
Opastus	FIN.42
Kartan asetukset	FIN.48
Suosikkien hallinta.	FIN.49
Navigointiasetukset.	FIN.51
Driving-ECO ²	FIN.55
Nelivetotiedot.	FIN.56
Bluetooth®-laite	FIN.57
Bluetooth®-laitteen yhdistäminen / yhdistämisen peruuttaminen	FIN.57
Bluetooth®-laitteiden kytkeminen/katkaiseminen	FIN.61
Puheentunnistuksen käyttö	FIN.63
Android Auto™, CarPlay™	FIN.66
Puhelinmuistio	FIN.70
Puhelun soittaminen, vastaanottaminen	FIN.71
Moottorin etäkäynnistys.	FIN.74
Peruutuskamera	FIN.77
Moninäkökamera	FIN.80

Järjestelmän säädöt	FIN.82
Järjestelmän päivitys	FIN.85
Toimintahäiriö	FIN.90

KÄYTTÖÖN LIITTYVÄT VAROTOIMENPITEET (1/2)

Järjestelmää käytettäessä on ehdottomasti noudatettava jäljempänä olevia ohjeita turvallisuussyistä ja materiaalien vahinkojen välttämiseksi. Noudata aina sen maan lainsäädäntöä, jossa ajat.



Varotoimenpiteet järjestelmän käsittelyssä

- Liikuta säätimiä (paneelissa tai ohjauspyörässä) ja lue tietoja näytöltä liikenneolosuhteiden salliessa.
- Säädä äänenvoimakkuus kohtalaiseksi, jotta kuulet myös ympäröivät äänet.

Varotoimenpiteet navigoinnin yhteydessä

- Navigointijärjestelmän käyttö ei missään olosuhteissa korvaa kuljettajan vastuuta ja tarkkaavaisuutta autolla ajettaessa.
- Maantieteellisestä alueesta riippuen kartasta saattaa puuttua uusimpia reittitietoja. Ole varovainen. Liikennesäännöt ja tienviitat ovat aina ensijaisia navigointijärjestelmän antamiin tietoihin verrattaessa.

Materiaalien olosuhteiden huomioiminen

- Materiaalien vahinkojen ja tulipalojen välttämiseksi järjestelmää ei saa irrottaa tai muokata.
- Ota yhteys valmistajaan toimintahäiriöiden ilmaantuessa tai jos osia joudutaan irrottamaan.
- Älä laita lukulaitteeseen vieraita esineitä.
- Älä käytä puhdistusaineita, joissa on alkoholia, äläkä ruiskuta pinnalle nesteitä.

Varotoimenpiteet puhelimen käytön yhteydessä

- Puhelimen käyttö autossa on lakisääteistä. Lain mukaan hands free -järjestelmän käyttö ei ole sallittua kaikissa ajotilanteissa. Jokaisen kuljettajan on pystyttävä ajamaan mahdollisimman tarkkaavaisesti.
- Puhelimen käyttäminen ajettaessa häiritsee ajamisen keskittymistä ja on merkittävä riski kaikissa vaiheissa (numeron valinta, puhuminen, yhteystietojen hakeminen luettelosta jne.).

KÄYTTÖÖN LIITTYVÄT VAROTOIMENPITEET (2/2)

Käyttöohjekirjassa esiteltyjen mallien kuvaus perustuu tekstin julkaisuhetkellä saatavissa oleviin tietoihin. **Käyttöohjeessa kuvataan kuvattujen mallien olemassa olevien toimintojen kokonaisuus. Ne riippuvat mallin varustetasosta, valituista vaihtoehtoista ja myyntimaasta. Myös sellaiset toiminnot, joiden pitäisi ilmestyä vuoden aikana, saattavat olla kuvattuina tässä asiakirjassa. Oppaassa olevat näytöt eivät ole sopimuksenalaisia.**

Puhelimesi merkistä ja mallista riippuen kaikki toiminnot eivät ehkä sovi osittain tai kokonaan yhteen autosi multimediajärjestelmän kanssa.

Lisätietoja saat valtuutetulta jälleenmyyjältä.

YLEINEN KUVAUS (1/3)

Johdanto

Autosi multimediajärjestelmässä on seuraavat toiminnot:

- RDS-radio,
- DAB-radio,
- ulkoisten audiolähteiden hallinta,
- handsfree-puhelin,
- puheentunnistus,
- navigointiapu,
- tieliikennetiedot;
- tiedot erityistä tarkkaavuutta vaativista alueista,
- Pysäköintitutka (peruutus- tai moninäkömökamera)
- Moottorin etäkäynnistyksen ohjelmointi.
- Auton asentokulmien tiedot (4x4-tiedot);
- tiedot ajotavastasi ja neuvoja polttoaineen kulutuksen hallintaan.

Radiotoiminnot

Multimediajärjestelmän avulla voit kuunnella FM (taajuusmodulaatio)-, DAB (digitaalinen äänen lähetyksen) ja AM (amplitudimodulaatio)-radiokanavia.

DAB-järjestelmä tuottaa paremman äänenlaadun ja välittää tekstitietoja esimerkiksi nykyisestä ohjelmasta.

RDS-järjestelmän avulla on mahdollista näyttää joidenkin radioasemien nimi tai asemien lähettämät tiedot FM:

- tieliikennetietoja (TA),
- hätäviestejä.

Ulkoisen radiotoiminto

Voit kuunnella kannettavaa musiikinkuuntelulaitettasi suoraan auton kaiuttimista. Kannettavan musiikkilaitteen kytkentään on useita vaihtoehtoja laitteen tyyppistä riippuen:

- 3,5 mm:n jakkiliitäntä,
- audio-USB,
- Bluetooth®-yhteys.

Saat tarkemmat tiedot yhteensopivista laitteista ottamalla yhteyden laitevalmistajan edustajaan tai katsomalla valmistajan mahdollisilta Internet-sivuilta.

YLEINEN KUVAUS (2/3)

Puhelimen hands free -järjestelmän toiminto

Bluetooth®-puhelinten handsfree-järjestelmä mahdollistaa seuraavat toiminnot ilman puhelimen näppäilyä:

- puhelun soittaminen/vastaanottaminen/hylkääminen;
- yhteystietojen tarkasteleminen puhelimen osoitekirjasta,
- puhelutietojen selaaminen järjestelmästä käsin;
- hätäpuhelun soittaminen.

Puhelimien yhteensopivuus

Jotkut puhelimet eivät ole yhteensopivia handsfree-järjestelmän kanssa tai niissä ei voi käyttää kaikkia järjestelmän tarjoamia toimintoja.

Saat tarkemmat tiedot yhteensopivista puhelimista ottamalla yhteyden laitevalmistajan edustajaan tai katsomalla valmistajan mahdollisilta Internet-sivuilta.

Moottorin etäkäynnistys

Tämän toiminnon avulla (mikäli asennettu) voit ohjelmoida moottorin käynnistymisen matkustamon lämmitystä tai jäähdytystä varten aikaisintaan 24 tuntia ennen auton käyttöä.

Driving eco2

"Driving eco2" -valikossa voit tuoda näyttöön reaaliaikaisesti yhteispisteet, jotka kuvastavat ajotyylisi.

Navigointijärjestelmän toiminta

Navigointijärjestelmä määrittää automaattisesti auton maantieteellisen sijainnin saamiensa GPS-signaalien perusteella.

Se ehdottaa reittiä valitsemaasi määränpäähän käyttäen apuna tiekarttaansa. Lopuksi se näyttää reitin vaihe vaiheelta käyttäen apuna näyttöä ja ääniviestejä.

-tieliikennetiedot

Tämä toiminto ilmoittaa reaaliaikaisesti liikenneolosuhteista.

Liikenneturvallisuuustiedotteet

Tämän toiminnon avulla voit vastaanottaa reaaliaikaisia varoituksia, kuten ylinopeusvaroituksen tai varoituksen sijainnista tieliikenneturvallisuuteen liittyvällä hälytysalueella.



Hands free -järjestelmän tarkoituksena on helpottaa yhteydenpitoa ja vähentää riskejä niitä kuitenkin täysin poistamatta. Noudata aina sen maan lainsäädäntöä, jossa ajat.

YLEINEN KUVAUS (3/3)

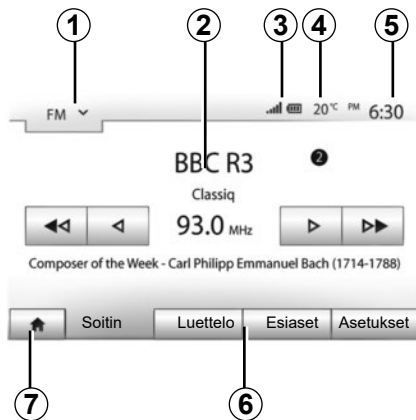

Näytöt

Valikkojen näyttö

1 Tilan valinta-alue.

Valitun tilan näyttö. Kun kosket tilanvalinta-alueetta, näkyviin tulee pudotusvalikko.

2 Sisällysluetteloalue.

Näyttää valikko-otsikon sisällön ja siihen kuuluvat tiedot.

3 Puhelintietoalue.

Jos Bluetooth®-järjestelmä on käytössä, näytöllä näkyy kytketyn laitteen kuuluvuus ja akun varaus.

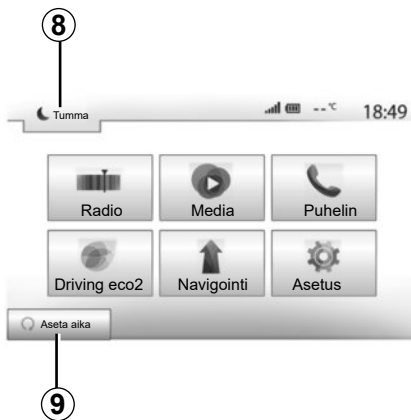

4 Ulkolämpötila.

5 Kellonaika-alue.

6 Valikkoalue:

- näyttää tilan alivalikon;
- näyttää valittuna olevan valikon korostettuna.

7 Aloitusalue tai paluu navigointiin.

Valitun tilan mukaan tällä alueella näytetään:

- aloituspainike: siirtyä takaisin aloitusvalikkoon;
- edellinen-painike: palaa takaisin edelliseen näyttöön;
- lippupainike: palaa navigointinäyttöön.



8 Valmiustila ja kellon näyttö.

9 Moottorin etäkäynnistyksen valinta-alue.

Navigointinäyttö

Saatavuus riippuu maasta ja/tai voimassa olevasta säännöstöstä.

10 Kartan tila (2D/3D ja 2D Pohjoinen).

11 Seuraavan kadun nimi reitilläsi.

12 Ajantasaiset audiotiedot.

13 Reitin ja kartan asetusten säätö.

14 Ääniopastus päällä/pois.

15 Liikennetiedot.

SÄÄTÖJEN ESITTELY (1/8)

Järjestelmän etulevyt

Näytön valinnat tehdään painamalla haluttua kohtaa näytöstä.



SÄÄTÖJEN ESITTELY (2/8)

Järjestelmän etulevy

Näytön valinnat tehdään painamalla haluttua kohtaa näytöstä.

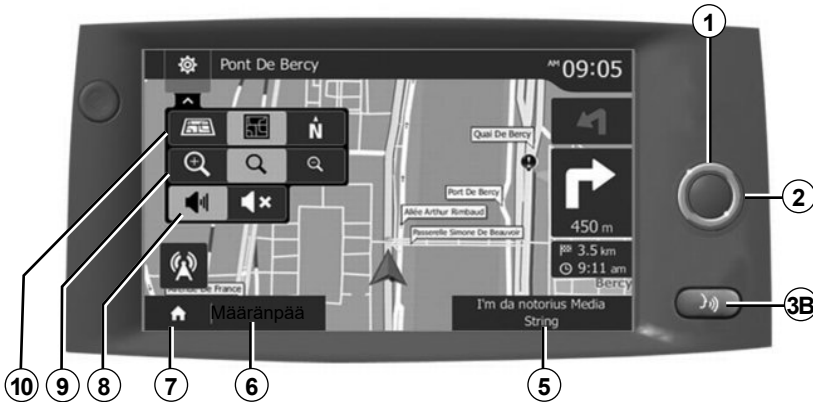
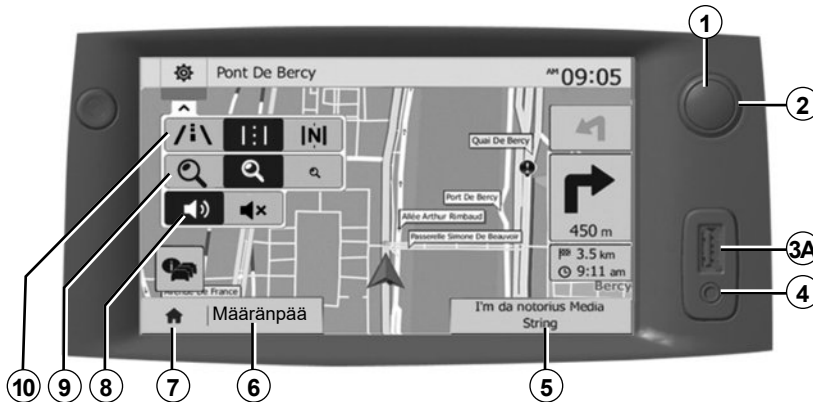

SÄÄTÖJEN ESITTELY (3/8)

Säätimet ohjauspyörän alla

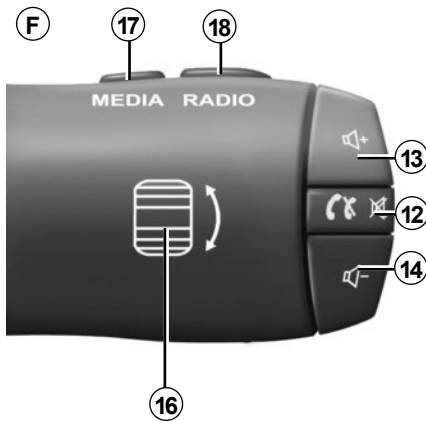
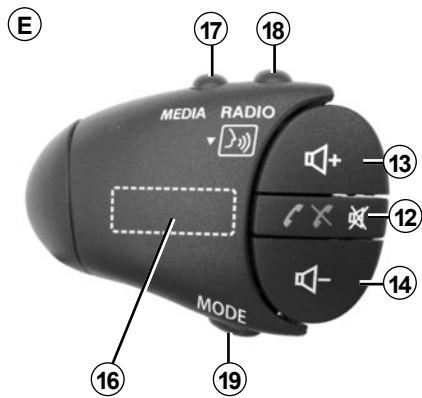
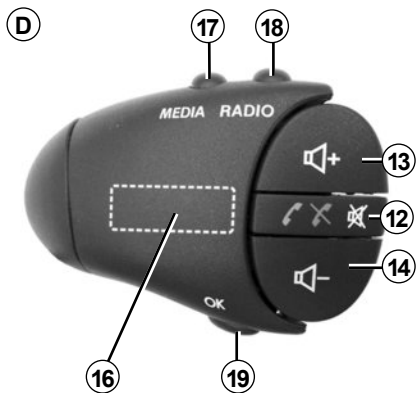
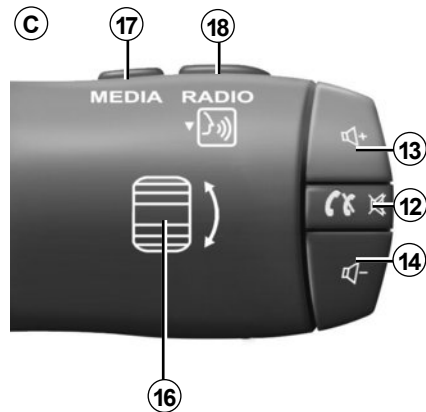
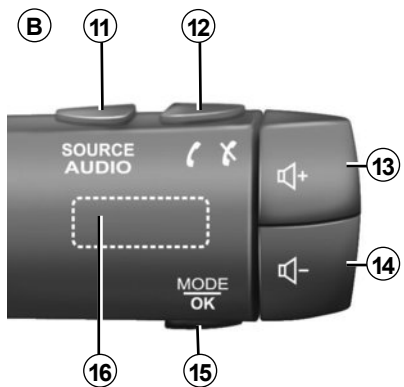
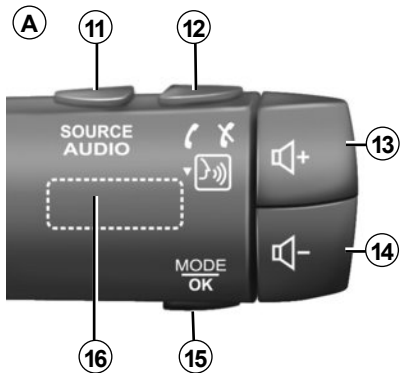

SÄÄTÖJEN ESITTELY (4/8)

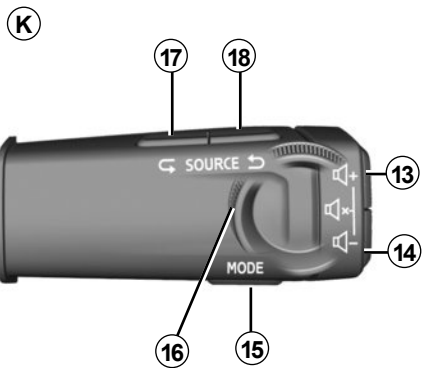
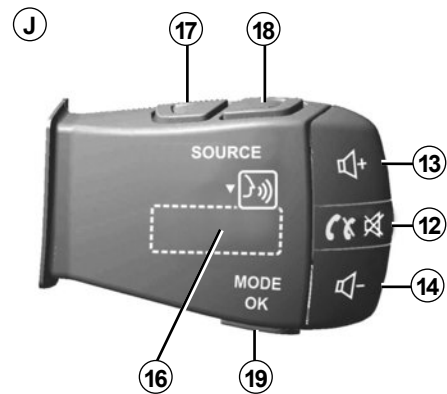
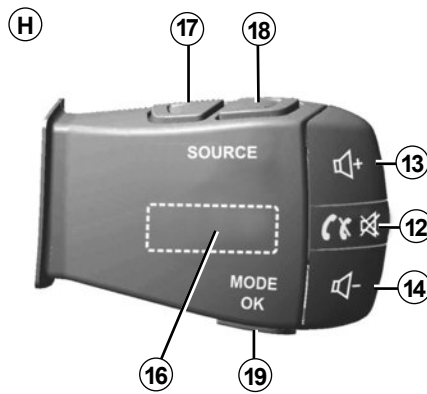
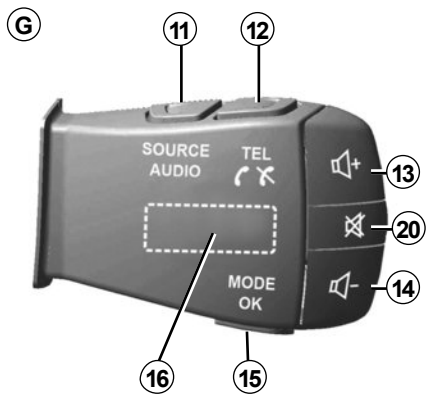

SÄÄTÖJEN ESITTELY (5/8)

Säätimet ohjauspyörän alla

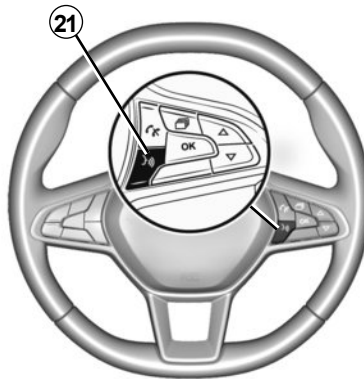
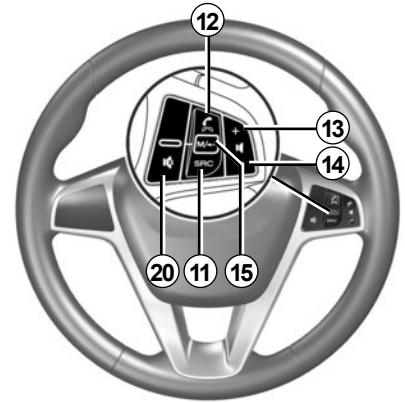
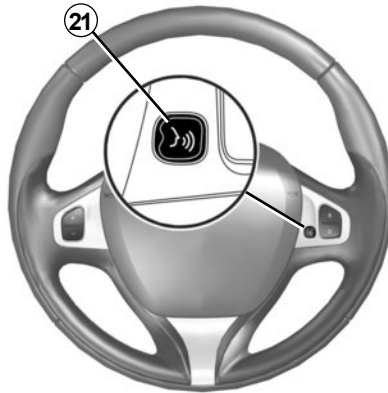
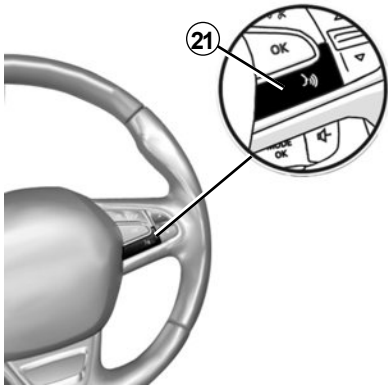

SÄÄTÖJEN ESITTELY (6/8)

	Toiminta
1	Napautus: valmiusnäyttö ON / OFF. Pitkä painallus: järjestelmä käynnistyy uudelleen.
2, 13, 14	Äänenvoimakkuuden säätö.
3A	USB.-liitäntä
3B	Ota käyttöön tai poista käytöstä älypuhelimien puheentunnistus, jos puhelin on yhdistetty multimediajärjestelmään.
4	3,5 mm:n Jack-liitäntä.
5	Siirtyminen parhaillaan toistettavaan mediaan (FM / AM / DAB / USB / Bluetooth® / AUX).
6	Siirtyminen "Navigointi"-valikkoon.
7	Siirtyminen aloitusvalikkoon.
	Puhelin tai ulkoiset lähteet: poistu aloitusnäytöstä ja palaa navigointinäyttöön (puhelun aikana) tai edelliseen näyttöön.
8	Ääniohjaus päälle/pois.
9	Kartan suurennuksen muuttaminen.
10	Kartan näyttötavan muuttaminen (2D / 3D / 2D Pohjoinen).
11	Audiolähteen valinta (FM / AM / DAB / USB / Bluetooth® / AUX).

SÄÄTÖJEN ESITTELY (7/8)

	Toiminta
12	<p>Puhelua vastaanottaessa:</p> <ul style="list-style-type: none">– Lyhyt painallus: puheluun vastaaminen.– Pitkä painallus: puhelun hylkääminen. <p>Lyhyt painallus puhelun aikana: puhelun päättäminen.</p> <p>Kuunneltaessa audiolähdettä: mykistä/palauta ääni (vain ohjaimet C, D, E, F, H ja J).</p> <p>Lyhyt painallus: "Puhelin"-valikon käyttö (vain ohjaimet A, B ja G).</p> <p>Napautus: ota käyttöön tai pois käytöstä älypuhelimien puheentunnistus (vain ohjaus A).</p>
13	Kuuntelussa olevan äänilähteen äänenvoimakkuuden suurentaminen.
14	Kuuntelussa olevan äänilähteen äänenvoimakkuuden pienentäminen.
13+14	Ääni päälle/pois (vain ohjaimet A, B ja K).
15, 19	<p>Radio: radioaseman toistotilan vaihtaminen ("Ensisijainen", "Luettelo", "Esiaset").</p> <p>USB / kannettava digitaalinen soittimen medialähde: vaihda toistettavan median toistotilaa (Pää tai "Luettelo").</p>
16	<p>Takavalitsin:</p> <ul style="list-style-type: none">– Radio: radiotilan vaihto (esivalintatila/luettelo/taajuus).– Media: siirtyminen edelliseen/seuraavaan kappaleeseen. <p>Napautus: toiminnon vahvistaminen (vain ohjain C).</p>
17	Median vaihtaminen (CD/USB/AUX).

SÄÄTÖJEN ESITTELY (8/8)

	Toiminta
18	Napautus: radion toimintatilan vaihto (FM /AM /DAB). Pitkä painallus: ota käyttöön tai pois käytöstä älypuhelimien puheentunnistus (vain ohjaukset C , E ja J).
20	Radion äänen katkaisu/palautus. Audioraidan toiston keskeyttäminen/jatkaminen. Keskeytä ääniohjauksen puhesyntetisaattori.
21	Ota käyttöön tai poista käytöstä älypuhelimien puheentunnistus, jos puhelin on yhdistetty multimediajärjestelmään.

KÄYNNISTYS/PYSÄYTYS



Käynnistyminen

Multimediajärjestelmä käynnistyy automaattisesti, kun auto lähtee liikkeelle. Muissa tapauksissa paina multimediajärjestelmäsi **A**-kytkintä.

Virran ollessa katkaistu voit käyttää järjestelmää vielä noin 20 minuutin ajan. Paina **A**-painiketta, jotta multimediajärjestelmä toimii vielä noin 20 minuuttia.



Pysäytys

Multimediajärjestelmän päivitys ja sammuaminen voi kestää muutaman minuutin syytysvirran katkaisun jälkeen riippuen käytössä olevista sovelluksista.

Pidä **A**-painike painettuna (kunnes näyttö on musta), kun haluat käynnistää multimediajärjestelmän uudelleen.

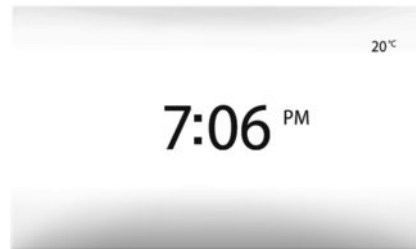

Näytönsäästäjä

Näytönsäästäjätilan avulla voidaan sammuttaa näyttöruutu.

Tässä tilassa radio ja ohjausjärjestelmä eivät toimi.

Valmiustilan näyttö näyttää kellonajan ja ulkolämpötilan.

Voit ottaa valmiusnäytön käyttöön ja poistaa sen käytöstä painamalla lyhyesti **A**.

Jos lämpötila on liian alhainen tai korkea ajoneuvon sisällä, multimediajärjestelmä ei **turvallisuussyistä** käynnisty tai sammuu automaattisesti. Odota hetki, kunnes lämpötila palaa sopivammalle tasolle, jotta multimediajärjestelmä toimii oikein.

TOIMINTA JA KÄYTTÖ (1/3)



Multimediapaneeli 1

Lyhyt painallus:

- vaihtoehdon valinta,
- vaihtoehdon suorittaminen (medianlukunäyttö).

Eteenpäin-painikkeen pitkä painallus "Media" > "Soitin" -valikossa siirtää valinnan seuraavaan nimikkeeseen.



Pitkä painallus:

- kohteen tallennus (esim. radioasema). Esivalintanumeron painaminen pitkään "Radio" > "Ensisijainen" -valikossa tallentaa parhaillaan toistettavan radioaseman.
- Nopea selaus. Alaosan selauspainikkeiden pitkät painallukset käynnistävät nopean selauksen (sivuitain).

- Nopea siirtyminen eteen/taakse (medianlukunäyttö).

"Pikakelaus eteen-/taaksepäin" -painikkeen painaminen pitkään "Media" > "Soitin" -valikossa pikakelaa toistettavaa kappaletta eteen- tai taaksepäin.

TOIMINTA JA KÄYTTÖ (2/3)

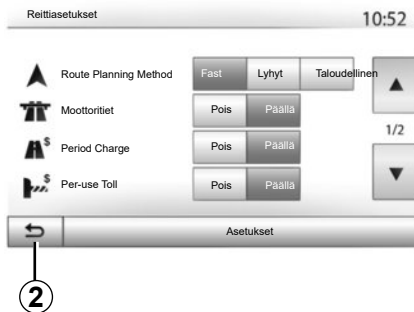

Siirtyminen aloitusvalikkoon

Järjestelmä siirtyy suoraan aloitusvalikkoon, jos painat pitkään **2** tai painat lyhyesti **3** missä tahansa valikossa.

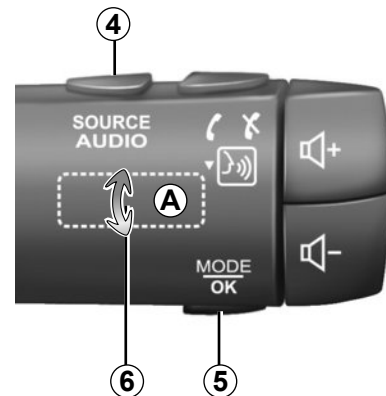

Audio: ohjauspylvään säätinten käyttö

Voit muuttaa radiokanavan hakutapaa painamalla näppäintä **5**.

Kääntämällä säätökiekkoa **6** voit vaihtaa kanavaa (liike **A**).

Vaihda lähdettä painamalla **4** (USB, AUX, AM, FM, DAB ja Bluetooth®).

TOIMINTA JA KÄYTTÖ (3/3)

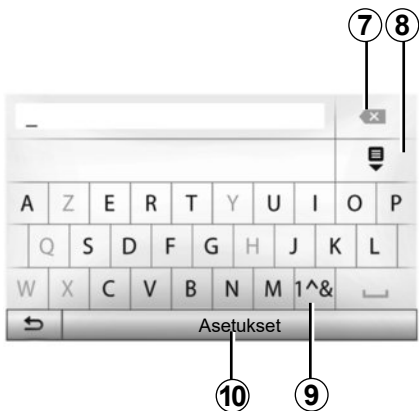

Kirjainnäppäimistön käyttö

Kun valitset otsikkoa kirjainnäppäimistön avulla, valitse jokainen kirjain näppäimillä.

Kun olet syöttänyt kirjaimen, järjestelmä poistaa tiettyjen kirjainten korostuksen käyttöä helpottaakseen.

Paina **7**, jos haluat poistaa edellisen syöttämäsi merkin.

Avaa luettelo tuloksista painamalla **8**.

Paina **9**, jos haluat käyttää numeroita tai symboleja.

Vaihda näppäimistön asetuksia painamalla **10**.

ÄÄNENVOIMAKKUUS

Äänenvoimakkuus

Voit muokata eri viestien, audiolähteen, soittoäänien ja puhuttujen puheluiden äänenvoimakkuutta seuraavasti:

- kääntämällä tai painamalla painiketta **1** multimediajärjestelmän etupaneelissa,
- painamalla säädintä **13** tai **14** ohjauspylvään säätimessä.

Katso lisätietoja tämän toiminnon asetusten säätämiseen luvun "Äänen säätö" kohdasta "Ääniasetukset".

Kuunneltu radiolähde keskeytyy, jos vastaanotetaan tieliikennetiedotuksia ("TA"), uutisia tai varoitusviesti.

Huomautus: toiston aikana asetettua äänenvoimakkuutta ei tallenneta seuraavaan järjestelmän uudelleenkäynnistämiseen.



Sääda äänenvoimakkuus kohtalaiseksi, jotta kuulet myös ympäröivät äänet.

Äänen katkaisu

Mykistä ääni napauttamalla **21**-painiketta ohjauspyörän säätimessä tai **3B** medianäytössä tai **12** ohjauspylvään säätimessä (vain ohjaimet **C, D, E, F, H** ja **J**) tai samanaikaisesti ohjauspylvään säätimen **13-** ja **14**-painikkeita (vain säätimet **A, B** ja **K**).

MUTE-kuvake näkyy näytön yläosassa sen merkiksi, että ääni on mykistetty.

Jos haluat jatkaa nykyisen audiolähteen kuuntelua, napauta ohjauspyörän säätimen **21**-painiketta tai multimediajärjestelmän **3B** -painiketta tai ohjauspylvään säätimen **12**-painiketta (vain ohjaimet **C, D, E, F, H** ja **J**) tai samanaikaisesti ohjauspylvään säätimen **13-** ja **14**-painikkeita (vain ohjaimet **A, B** ja **K**).

Tämä toiminto poistuu käytöstä automaattisesti, kun äänenvoimakkuutta muutetaan tai kun lähetetään tieliikennetietoja tai uutisia.

Äänenvoimakkuuden säätö nopeuden mukaan

Kun tämä toiminto on valittuna, audio- ja navigointijärjestelmän äänenvoimakkuus vaihtelee auton nopeuden mukaan.

Katso lisätietoja tämän toiminnon kytkemisestä käyttöön ja sen asetusten muokkaamisesta luvun "Äänen säätö" kohdasta "Äänenvoimakkuuden säätö nopeuden mukaan".

RADION KUUNTELEMINEN (1/4)

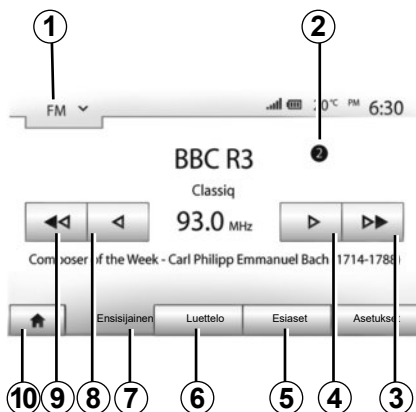

Aallonpituuden valitseminen

Aallonpituuden valitseminen:

- paina säädintä **1**
- valita aallonpituuden FM, AM tai DAB valitsemalla haluamasi taajuusalue.

”FM”-, ”AM”- tai ”DAB”-radiokanavan valitseminen

Radioasema voidaan valita eri tavoilla.

Kun olet valinnut aallonpituuden, valitse tila painamalla välilehtiä **5**, **6** tai **7**.

Käytössä on useita hakutapoja:

- tila ”Ensisijainen” (välilehti **7**),
- tila ”Luettelo” (välilehti **6**),
- tila ”Esiaset” (välilehti **5**).

Voit vaihtaa näitä tiloja myös käyttämällä ohjauspyörän alla olevaa säädintä.

Huom.: **2**-merkki osoittaa parhaillaan toistettavan radioaseman sijainnin tallennettujen radioasemien luettelossa.

Tila ”Ensisijainen”

Tässä tilassa kanavia voidaan hakea manuaalisesti tai automaattisesti käymällä läpi valittu taajuusalue. Valitse ”Taajuus”-tila painamalla **7**.

Taajuusalueen selaaminen:

- siirry käsikäyttöisessä toimintatilassa taajuusaskel eteen- tai taaksepäin painamalla useita kertoja peräkkäin **4** tai **8**;
- siirry automaattisessa toimintatilassa (haku) seuraavaan tai edelliseen asemaan painamalla **3** tai **9**.

Toista toimenpide tarvittaessa aina, kun haku pysähtyy.

Voit siirtyä seuraavaan asemaan myös siirtämällä ohjauspylvään säätimen säätöpyörää.

Huom.: voit palata aloitusnäyttöön painamalla **10**-painiketta.

RADION KUUNTELEMINEN (2/4)

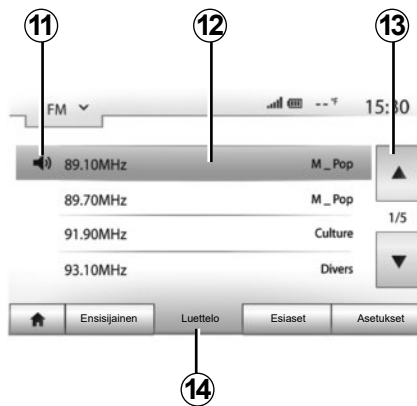

Tila "Luettelo"

Valitse tila "Luettelo" painamalla **14**.

Tämän toimintatilan avulla voit etsiä helposti radioaseman, jonka nimen tiedät, aakkosjärjestyksessä olevasta listasta (vain "FM" - ja "DAB" -taajuuksilla).

Valitse haluamasi asema painamalla aluetta **12**.

Selaa kaikkien asemien luettelo painamalla **13**.

Huom.: **11**-merkki ilmaisee parhaillaan kuunneltavan radioaseman.

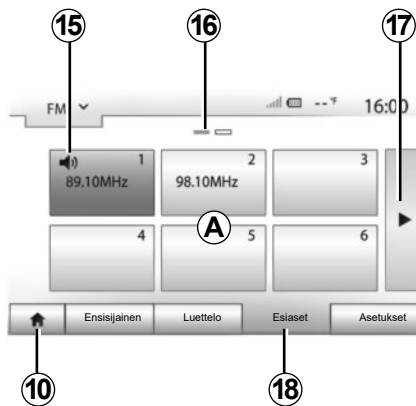

Radioaseman nimi ei näy näytössä, jos sen taajuus ei käytä RDS-järjestelmää. Tällaisten asemien kohdalla mainitaan vain taajuus luettelon lopussa.

Tila "Esiaset"

Valitse tila "Esiaset" painamalla **18**.

Tämän tilan avulla voit hakea muistista sinne aikaisemmin tallentamasi radioasemat (katso kappale "Aseman muistiintallennus" tästä luvusta).

Paina jotain alueen **A** painikkeista ja valitse muistiin tallennetuista asemista.

Huom.: voit palata aloitusnäyttöön painamalla **10**-painiketta.

Aseman muistiintallennus

Valitse radioasema käyttämällä yhtä aikaisemmin kuvatuissa menetelmistä. Paina pitkään jotain alueen **A** painikkeista.

Voit tallentaa muistiin enintään 12 asemaa taajuusalueita kohden. Jos vaihdat aluetta RDS-toiminnolla, tallennettuja asemia ei päivitetä automaattisesti. Parhailtaan valittuna oleva asema on tallennettava uudelleen.

Huom.: **15**-merkki ilmaisee parhaillaan kuunneltavan radioaseman.

Merkintä **16** ilmaisee tämän otsikon alla olevien sivujen lukumäärän.

Voit siirtyä seuraavalle sivulle painamalla painiketta **17**.

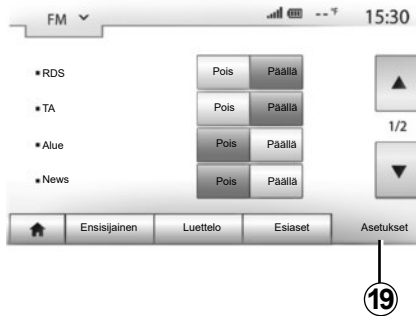

Radioasetukset

Näytä asetusvalikko painamalla **19**. Voit ottaa toimintoja käyttöön tai pois käytöstä painamalla "Päällä" tai "Pois" (konfigurointivalikko muuttuu aallonpituuden mukaan).

Käytettävänä ovat seuraavat toiminnot:

- "RDS";
- "TA" (liikennetiedot),
- "Alue";
- "News";
- "AM";
- "DLS";
- "Kuulutus",
- "Päivitä luettelo".

"RDS"

RDS-toiminto vastaanottaa parhaillaan toistavan radioaseman lähettämiä tietoja.

Järjestelmäsi saattaa näyttää radioaseman nimen ja tekstiviestit sekä vastaanottaa liikennevaroituksia tai muuta tietoa.

Kun RDS-toiminto aktivoidaan, taajuuden hienosäätö (AF) aktivoiduu automaattisesti.

Liikennetiedotteet lähetetään yleensä "RDS"-järjestelmän kautta.

Huom. Kaikki radioasemat eivät tarjoa tätä toimintoa.

Huonot vastaanotto-olosuhteet voivat joskus saada aikaan taajuuden satunnaisen ja epämiellyttävän muutoksen. Kytke silloin automaattinen taajuudenvaihto pois päältä.

"TA" (liikennetiedot)

Kun tämä toiminto on aktivoitu, voit hakea ja kuunnella multimedijärjestelmälläsi automaattisesti liikennetietoja heti, kun ne välitetään tietyiltä FM- ja DAB-radioasemilta.

Huomautus: liikennetietojen automaattinen näyttö on poissa käytöstä, kun audiojärjestelmä on "AM" -alueella.

Valitse radioasema, joka lähettää liikennetietoja. Jos kuuntelet musiikkia toisesta lähteestä (USB-muisti, Bluetooth® jne.), järjestelmä siirtyy automaattisesti radion puolelle, jos liikenneilmoitus vastaanotetaan.

Tieliikennetiedot välittyvät automaattisesti ja ensisijaisesti mistä tahansa kuunnellusta lähteestä.

Valitse "Päällä", kun haluat ottaa toiminnon käyttöön, tai "Pois", kun haluat poistaa toiminnon käytöstä.

RADION KUUNTELEMINEN (4/4)

”Alue”

Tämä asetus mahdollistaa tiettyjen alueellisten ohjelmien vastaanoton. Se poistaa käytöstä väliaikaisesti automaattisen taajuuden uudelleenvaihtamisen (AF) radiossa, joka käyttää alueellisia taajuuksia.

Kuuntelija voi kuunnella ohjelmaansa, vaikka signaali heikkenee.

Erityispiirre:

- ”Alue”-asetus koskee vain tällä hetkellä toistavaa radiota,
- Jotkut radioasemat lähettävät ohjelmaa alueellisilla taajuuksilla. Tällöin:
 - Kun ”Alue”-tila on käytössä, järjestelmä ei siirry uuden alueen lähettimeen vaan vaihtaa normaalisti alkuperäisen alueen lähettimien välillä.
 - Kun ”Alue”-tila on poistettu käytöstä, järjestelmä vaihtaa uuden alueen lähettimeen, vaikka sen lähettäisi toista ohjelmaa.

”News”

Kun tämä toiminto on aktivoitu, voit kuunnella automaattisesti uutisia heti, kun ne välitetään tietyiltä FM- tai DAB-asemilta (maa-kohtaisesti).

Jos alat toiminnon kytkemisen jälkeen kuunnella muita lähteitä, valitun ohjelmatyyppin lähetys keskeyttää toisten lähteiden kuuntelun.

Valitse ”Päällä”, kun haluat ottaa toiminnon käyttöön, tai ”Pois”, kun haluat poistaa toiminnon käytöstä.

”AM”

Voit ottaa ”AM” -aallonpituuden käyttöön tai pois käytöstä.

Valitse ”Päällä”, kun haluat ottaa toiminnon käyttöön, tai ”Pois”, kun haluat poistaa toiminnon käytöstä.

”DLS”

Vain DAB-tilassa.

Jotkin radioasemat lähettävät ohjelmaan liittyviä tekstitietoja (esim. kappaleen nimen).

”Päivitä luettelo”

Päivitä kanavaluettelo ja tuo mukaan uusimmat kanavat painamalla ”Aloitus”.

Huom: suosittelemme, että päivität ”DAB”-luettelon heti, kun järjestelmä kytketään päälle.

ULKOISET AUDIOLÄHTEET (1/3)

Järjestelmässä on kaksi ulkoista liitäntätyyppiä:

- kytkentä ulkoiselle audiolähteelle (esim. MP3-soitin, kannettava audiolaitte, USB-muisti tai puhelin).
 - Bluetooth®-liitäntä (kannettava Bluetooth®-soitin, Bluetooth®-puhelin).
- Liitännän paikka kerrotaan tarkemmin luvussa "Säätimien esittely".

Toimintaperiaatteet ja kytkentä

Kytkeäntyyppien on kaksi:

- USB-liitäntä,
- Jack-liitäntä.

Kytke kannettava digitaalinen audiosoitin laitetyyppiäsi vastaavaan liitäntään.

Kun olet kytkenyt laitteen USB- tai jakkiliitäntään, järjestelmä tunnistaa ulkoisen lähteen automaattisesti.

Huomautus: käytettävä USB-muisti pitää alustaa FAT32-muotoon ja sen kapasiteetti saa olla enintään 32GB. Järjestelmä ei ehkä pysty tukemaan kaikkia muotoja.



Ulkoisen audiolähteen valinta

Valitse lähde painamalla "1". Käytettävissä olevien medialähteiden luettelo tulee heti näyttöön:

- USB: USB-muistitikku, MP3-soitin, puhelin jne.;
- äänilaitteet;
- BT: Bluetooth®-laitteet,

- Video: USB -muisti (MP4-tiedosto);
- AUX: 3,5 mm:n jakkiliitäntä.

Valitse ulkoinen audiolähde navigointitilassa tai radion kuuntelun aikana painamalla painiketta Aloitus ja sitten "Media".

Järjestelmä palaa viimeksi kuunneltuun ääniraitaan.



Käsittele musiikinkuuntelulaitetta silloin, kun liikenneolosuhteet sallivat sen.

Siirrä musiikkilaitte suojaan ajon ajaksi (muuten se saattaa lentää törmäyksen yhteydessä).

ULKOISET AUDIOLÄHTEET (2/3)

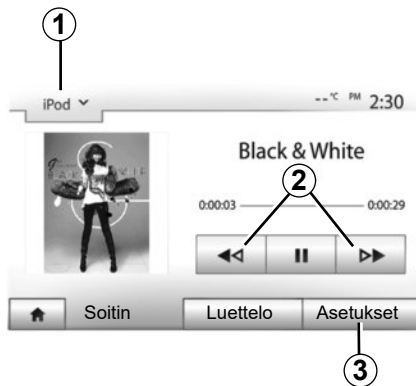

Äänitiedostojen muodot

Multimediajärjestelmä tunnistaa vain MP3- ja WMA-muodot.

Pikakelaus

Voit pikakelata kappaletta eteen tai taaksepäin pitämällä painikkeita **2** painettuna. Soitto jatkuu kun vapautat painikkeen.

Toistaminen uudestaan

Tällä toiminnolla voit toistaa uudestaan yhden kappaleen tai kaikki kappaleet. Paina **3**, sitten "Pois", "Kappale", "Kansio" tai "Kaikki".

Satunnainen toistojärjestys

Tällä toiminnolla voit toistaa kaikki kappaleet satunnaisessa järjestyksessä. Napauta **3** ja sitten "Päällä" tai "Pois".

Lisäsisääntulo: USB, Bluetooth®-portti

Liitäntä: USB ja kannettava digitaalinen musiikkisoitin

Kytke kannettavan digitaalinen soittimesi liitin liitäntärasian USB-tuloliitäntään. Kun digitaalisen musiikkisoittimen USB-liitin on yhdistetty, "USB"-valikko tulee näyttöön. Kannettavan digitaalisen soittimen malli tai valikko voi näkyä.

Huomautus: tietyn tyyppisiä kannettavia digitaalisia soittimia ei ehkä ole mahdollista yhdistää.

Käyttö

Valitse kannettava digitaalinen soitin pudotusvalikosta **1** multimediajärjestelmän näyttössä ja paina sitten haluamaasi soittoasetusta tai musiikkikappaletta.

Yhdistämisen jälkeen joissakin malleissa et enää pysty suoraan hallitsemaan kannettavaa digitaalista soitinta. Valitse äänitiedostot multimediajärjestelmän etupaneelin painikkeilla.

Lataus USB-portista

Kun digitaalisen soittimen USB-liitin on kytketty järjestelmän USB-liitäntään, voit ladata akkua tai ylläpitää sen latausta käytön aikana.

Huomautus: Joidenkin laitteiden akkua ei voi ladata tai akun lataustilaa ylläpitää, kun laite on kytketty USB-liitäntään multimediajärjestelmään.

Suosittellemme puhelinvalmistajan suosittelemien USB-kaapelien käyttöä, jotta sovellus toimii oikein.

ULKOISET AUDIOLÄHTEET (3/3)

Liitäntä: Bluetooth®

Katso lisätietoja tämän oppaan luvusta "Bluetooth®-laitteiden kytkeminen, kytkennän poistaminen".

Kun Bluetooth® on kytketty, BT-valikko tulee näyttöön.

Käyttö

Valitse "BT" pudotusvalikosta **1** ja paina sitten multimedijärjestelmän näytössä haluamaasi soittoluetteloa tai musiikkikappaletta.

Kaikki Bluetooth®-laitteesi audiokappalet voidaan valita suoraan multimedijärjestelmän näytöstä.

Huomautus: Kun laite on kytketty, et voi enää ohjata kannettavaa musiikkilaitettasi suoraan. Käytä sen sijaan järjestelmäsi paineelin painikkeita.



Kappaleen valinta

Voit valita kappaleen kansiosista painamalla "Luettelo" ja valitsemalla sitten kappaleen **A** tästä luettelosta.

Kansion puurakenteen edelliselle tasolle pääset painamalla **4**. Oletusasetuksena albumit on lajiteltu aakosjärjestykseen.

Digitaalisen musiikkilaitteen tyypistä riippuen voit tarkentaa valintaasi kansio- ja tiedostokohtaisesti.

Huom.: kannattaa käyttää USB-liitäntää musiikin hakujen helpottamiseksi.

Ulkoisen audiolähteen liitäntä: jakkiliitin

Liitäntä

Kytke kannettavan soittimesi jakkiliitin jakkiloliitäntään.

Käyttö

Valitse "AUX" pudotusvalikosta **1** ja valitse sitten haluamasi kappale soittimestasi. Esittäjän tai kappaleen nimi ei näy järjestelmän näytössä.

Soittoraita voidaan hakea vain ulkoisesta soittimesta, jonka selaamiseksi auto on suositeltavaa pysäyttää.

Analogisesta lähteestä (AUX) tulevan äänen laatu on yleensä huonompi kuin digitaalisista lähteistä (USB, Bluetooth®).

ÄÄNEN SÄÄTÖ (1/2)

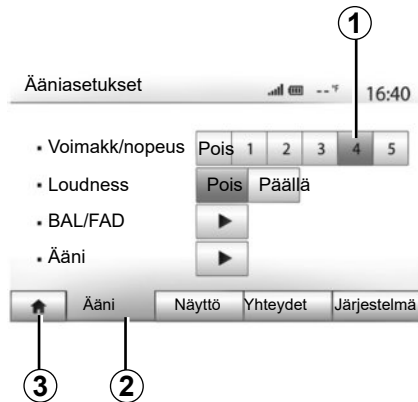

Näytä asetusvalikko painamalla "Aloitus" > "Asetus". Paina **2**, jolloin pääset ääniasetukseen.

Voit poistua asetusvalikosta ja palata aloitussivulle painamalla **3**.

Äänenvoimakkuuden säätö nopeuden mukaan ("Voimakk/nopeus")

Kun auton nopeus ylittää 40 km/h, äänenvoimakkuus kasvaa suhteessa alkuperäiseen äänenvoimakkuuteen.

Säädä äänenvoimakkuuden ja nopeuden suhdetta painamalla alueen **1** painikkeita.

Voit ottaa toiminnon pois käytöstä painamalla painiketta "Pois".

"Loudness"

Kytke loudness-toiminto, joka tehostaa bassoja ja diskantteja, päälle tai pois painamalla "Päällä" tai "Pois".

ÄÄNEN SÄÄTÖ (2/2)

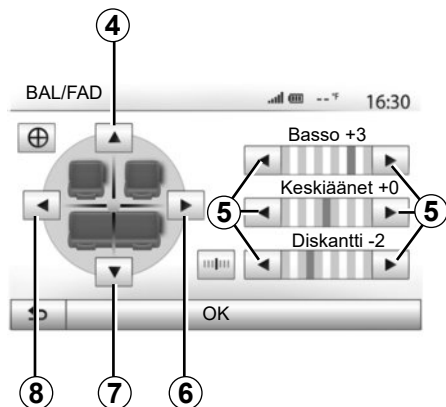

Äänen jakautuminen vasemmalle/ oikealle ja eteen/taakse

Säädä äänitasapainoa vasemman ja oikean välillä painamalla **6** tai **8**.

Säädä äänitasapainoa etu- ja takaosan välillä painamalla **4** tai **7**.

Kun olet säätänyt äänitasapainon, vahvista valinta painamalla "OK".

Bassot, väliäännet, diskantit

Paina **5**-nuolia säätääksesi basson, keskiäänien ja diskantin tasoa.

Kun säätö on tehty, vahvista asetukset painamalla "OK".

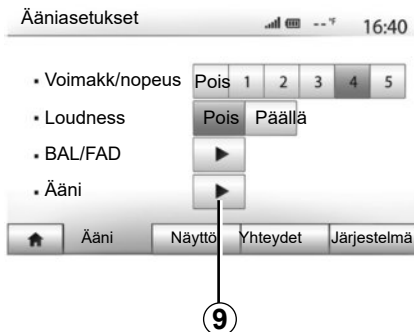

Ääniasetukset

Tarkastele ääniasetusten valikkoa painamalla **9**.

Voit säätää jokaisen äänen äänenvoimakkuutta erikseen:

- "Ääni";
- "TA";
- "Navigointi";
- "Puhelin";
- "S.ääni" (puhelimien).

Paina "+" tai "-".

Voit palauttaa kaikki ääniasetukset oletusasetuksiin painamalla **11**.

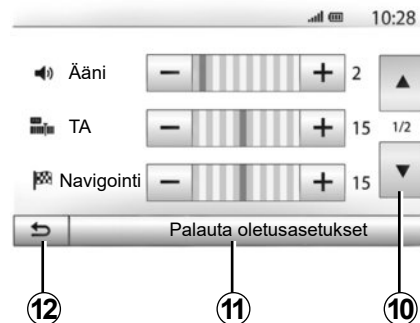

Voit siirtyä seuraavalle sivulle painamalla **10**.

Palaa edelliseen näyttöön painamalla **12**.

VIDEO (1/2)



Video

Maasta ja/tai voimassa olevasta säännöstä riippuen järjestelmä saattaa pystyä toistamaan USB-muistisiin tallennettuihin videotiedostoihin.

Aseta USB-muisti multimedijajärjestelmään. Valitse "Media"-valikossa "Video"-tila **1**.

Huom.

- järjestelmä ei ehkä pysty lukemaan kaikkia tiedostomuotoja,
- USB-muisti on alustettava FAT32-muotoiseksi, sen vähimmäiskapasiteetin on oltava 8GB ja enimmäiskapasiteetin 32GB,

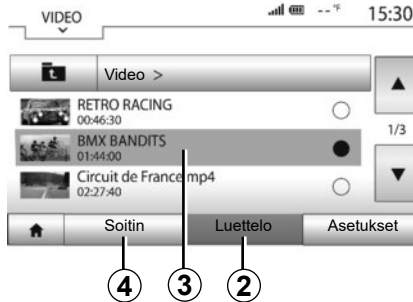

- edellä kuvatut tulolähteet voivat vaihdella.

"Luettelo"-tila

Paina "Luettelo"-välilehteä **2**, niin näet käytettävissä olevat videot. Valitse haluamasi video painamalla aluetta **3**. Valittu video toistuu automaattisesti.

"Soitin"-tila

Paina "Soitin"-välilehteä **4**, niin valittu video käynnistyy.



Videon toiston aikana voit:

- paina **8**, jos haluat käynnistää videon uudelleen alusta, paina uudelleen **8**, jos haluat siirtyä edelliseen videoon;
- keskeyttää toiston painamalla **7**;
- siirry seuraavaan videoon painamalla **6**;
- liiku vierityspalkilla **5** nopeasti ylös ja alas;

VIDEO (2/2)



- näyttää videon koko näytössä painamalla **9**;
- säädä näytön kirkkautta painamalla **10**. Ohjauspalkki tulee näkyviin, jotta voit tehdä säädön. Koskettamalla näyttöä palkin ulkopuolelta voit poistaa sen näkyvistä ja palata videon toistoon;
- palaa edelliseen valikkoon painamalla **11**.

Videoita voi toistaa vain auton ollessa pysähtyneenä.

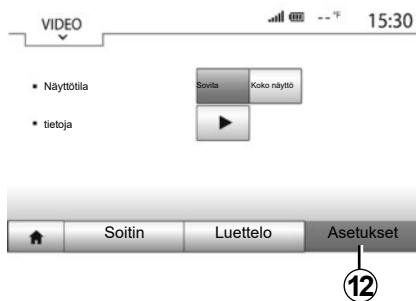

"Asetukset"-tila

Painamalla "Asetukset"-välilehteä **12**:

- avaa toistoasetukset;
- näytä yksityiskohtaisia lisätietoja videosta (otsikko, tyylilaji, päivämäärä jne.)

NAVIGOINTIJÄRJESTELMÄ

Navigointijärjestelmä

Saatavuus riippuu maasta ja/tai voimassa olevasta säännöstöstä. Navigointijärjestelmä laskee sijaintisi seuraavien tietojen avulla:

- GPS-vastaanotinta,
- numeerinen kartta.

GPS-vastaanotin

Navigointijärjestelmä käyttää maapalloa kiertäviä GPS (Global Positioning System) -satelliitteja.

GPS-vastaanotin ottaa vastaan useiden satelliittien lähettämiä signaaleja. Järjestelmä voi täten paikallistaa auton.

Huomautus: jos autoa on siirretty pitkän matkan ajamatta (esim. lautalla tai junalla), järjestelmältä menee useita minutteja, ennen kuin se toimii taas normaalisti.

Numeerinen kartta

Numeerisessa kartassa on kartat ja järjestelmän kannalta tarpeelliset kaupunkien kartat.

Kartat USB -muistitikku

Asenna uusin versio asentamalla USB-tikku tietokoneeseen, joka on yhteydessä internetiin. Katso luku Kartan päivitys.

Huom: USB-muistia ei toimiteta järjestelmän mukana.

Käytä mieluiten uusinta versiota.

USB-muistin asentaminen

Jos varusteena, aseta USB-muistitikku multimedijärjestelmän liitäntään **A**.

Jos ajoneuvossa ei ole USB-liitäntää multimedijärjestelmän etupaneelissa, aseta USB-muistitikku ajoneuvon liitäntään **B**. Katso lisätietoja omistajan käsikirjasta.

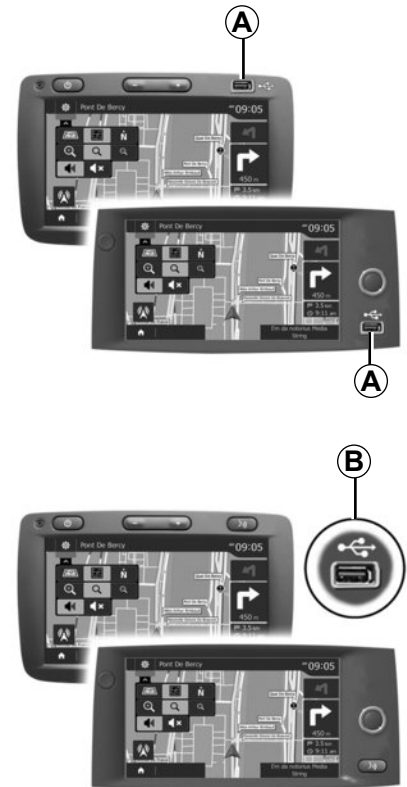

KARTAN LUKEMINEN (1/3)

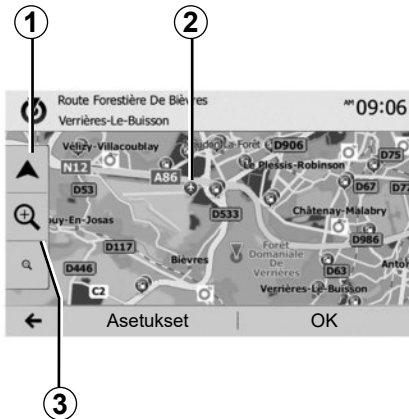

Kartan näyttäminen

Voit tuoda näyttöön kartan auton sijainnin ympäriltä painamalla "Aloitus" > "Navigointi".

Koske karttanäyttöä.

Voit liikkua navigointikartassa liu'uttamalla karttaa näytössä haluamaasi suuntaan. Palaa nykyiseen sijaintiin painamalla **1**.

Voit zoomata eteen- tai taaksepäin painamalla **3**.

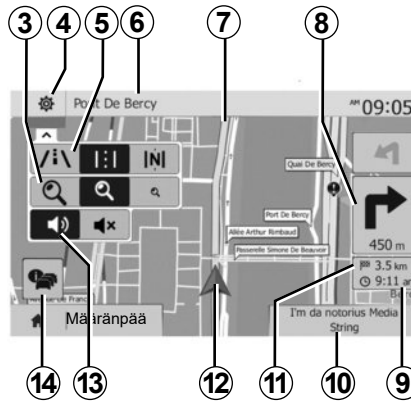

Karttamerkinnyt

- 4** Navigointijärjestelmän näytön asetukset.
- 5** Pääsy eri näyttötapoihin:
 - 3D-tila
 - 2D-tila
 - 2D Pohjoinen -tila (kartan yläreuna on aina kohti pohjoista).
- 6** Seuraavan päätien nimi tai tieto seuraavasta mahdollisesta tienviitasta.
- 7** Navigointijärjestelmän laskema reitti.
- 8** Etäisyys seuraavaan suunnanvaihtoon ja sen suunta.

9 Arvioitu saapumisaika.

10 Parhailtaan kuunneltava media.

11 Määränpäähän jäljellä oleva matka.

12 Auton sijainti navigointikartassa.

13 Ääniohjaus päälle/pois.

14 Tieliikennetiedot. Paina tätä aluetta, jos haluat tietoa reitilläsi olevista liikennehäiriöistä.

GPS-sijainti

Tällä toiminnolla saat tietoonsi valitun paikan maantieteellisen sijainnin (osoitteen/pi-tuusasteet/leveysasteet).

Kosketa haluamaasi paikkaa näytössä. Paina "Asetukset" ja sitten "Uutiset" ja etsi valitun paikan tarkka sijainti.

Kartan symbolit

Navigointijärjestelmä käyttää symboleita **2** kiinnostavien kohteiden (POI) näytössä. Katso luvun "Kartan asetukset" kappale "Kiinnostavien kohteiden näyttö".

KARTAN LUKEMINEN (2/3)

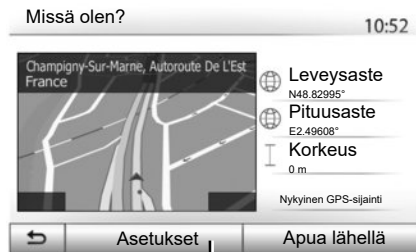

”Missä olen?”

Tällä toiminnolla voit tarkistaa nykyisen sijainnin tiedot ja hakea lähellä olevaa kiinnostavaa kohdetta (POI). Toiminto on käytettävissä, kun GPS on kytketty.

Paina ”Asetukset” karttanäytössä ja sitten ”Missä olen?”.

Näytössä on seuraavat tiedot:

- leveysasteet,
- pituusasteet,
- korkeus merenpinnasta,
- kadun numero,
- nykyinen osoite.

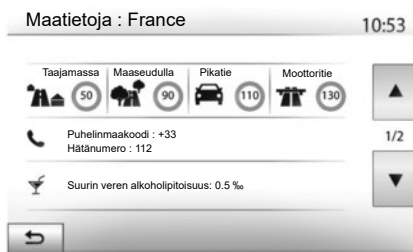

Maatiedot

Paina **15** ja sitten ”Maatiedot”.

Tämän toiminnon avulla voit tarkastella nykyiseen sijaintiisi liittyviä maatietoja.

Näytössä on seuraavat tiedot:

- nopeusrajoitus.

Pikateiden nopeusrajoitukset näkyvät näytössä. Näytetty yksikkö riippuu käytössä olevista paikallisista asetuksista. Ellei mitään tietoja ole käytössä, taulun ja luvun sijasta näytössä näkyy ”--”.

- Maan puhelinnumero,
- hätäpuhelinnumero,
- maassa voimassa olevat lainopilliset rajoitukset:
 - veren suurin sallittu alkoholipitoisuus,
 - pakollinen heijastinliivi,
 - pakollinen palonsammutin,
 - ajovalot on pidettävä aina sytyttyinä,
 - pakolliset vaihtopolttimet,
 - pakollinen ensiapulaukku,
 - pakollinen varoituskolmio,
 - kypärä pakollinen moottoripyöräilijöille,
 - lumiketjuja käytettävä talvella,
 - lumiketjuja suositellaan talvella,
 - talvirenkaita käytettävä talvella,
 - talvirenkaita suositellaan talvella.

KARTAN LUKEMINEN (3/3)

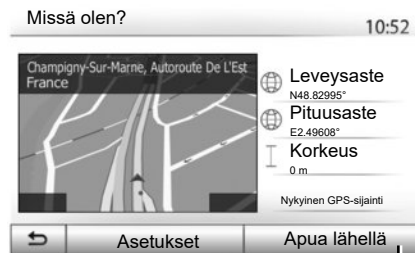

”Apua lähellä”

Tällä toiminnolla voit tehdä palvelujen hakuja nykyisen sijaintisi perusteella.

Paina **16** avataksesi uuden pikahakunäytön.



Tämän näytön tiedot:

- autokorjaamopalvelut,
- lääkäripalvelut ja hätäpalvelut,
- poliisiasemat,
- huoltoasemat.

Jos haluat hakea kohdetta tältä näytöltä, katso luku ”Kohteen syöttäminen” ja tiedot kohdasta ”Kiinnostavien kohteiden (POI) valinta”.

KOHTEEN SYÖTTÄMINEN (1/6)

Määränpäävalikko

Siirry määränpäävalikkoon painamalla "Aloitus" > "Navigointi" > "Määränpää".

Määränpäävalikko tarjoaa eri menetelmiä kohteen määrittämiseen:

- osoitteen syöttäminen (kokonaan tai osittain),
- osoitteen valinta luettelosta "Kiinnostavat kohteet (POI)",
- määränpään valitseminen edellisten kohteiden joukosta,
- osoitteen valitseminen suosikkikohteista,
- määränpään valitseminen kartalta,
- leveys- ja pituusasteiden valitseminen.

Osoitteen syöttäminen

Syötä osoite painamalla **1**.

Tämän otsikon alla voit syöttää koko osoitteen tai osan siitä: maan, kaupungin, kadun ja kadunnumeron.

Huomautus: vain sellaiset osoitteet sallitaan, jotka järjestelmä tuntee numeerisen kartan kautta.

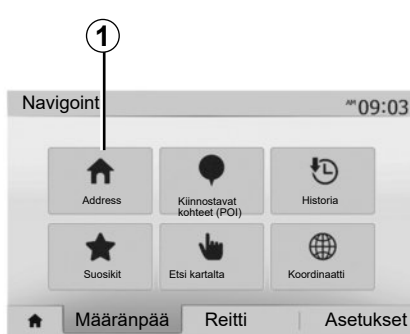

Ensimmäisellä käyttökerralla:

- paina "Maa",
- kirjoita näppäimistön avulla haluamasi maan nimi.

Kun syötät osoitetta, järjestelmä poistaa tiettyjen kirjainten korostuksen kirjoittamista helpottaakseen.

Järjestelmä voi ehdottaa useita maaluetteluita, jos painat **2**. Valitse haluamasi maa listalta.

- Jatka samalla tavalla kohdissa "Kaupunki/Kaupunginosa", "Katu", "Poikkikatu" sekä "Kadunnumero".



Erityispiirre

- "Sivukatu" ja "Kadunnumero" voivat olla valittavissa vasta, kun on valittu "Katu";
- tien syötön aikana ei ole tarpeen määrittää sen tyyppiä (esim. tie, katu tai puistokatu);
- viimeisimmät syötetyt osoitteet pysyvät järjestelmän muistissa. Kun olet syöttänyt määränpään osoitteen perusteella, seuraavalla käyttökerralla näytetään viimeksi käytetty osoite.

KOHTEEN SYÖTTÄMINEN (2/6)

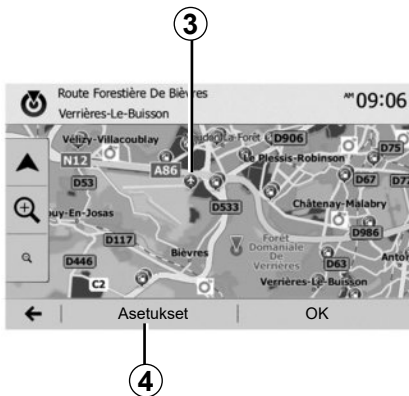

Osoitteen valinta kiinnostavista kohteista (POI)

Voit valita määränpäsi kiinnostavista kohteista.

Voit löytää paikan eri tavoin:

- pikahakutoiminnolla voit löytää nopeasti lähellä sijaitsevan paikan sen nimen perusteella.
- etukäteen määritetyn hakutoiminnon avulla voit löytää erityyppisiä, usein etsittyjä paikkoja vain muutamalla näytön painalluksella.
- voit etsiä paikkaa sen kategorian mukaan.

Kiinnostavien kohteiden pikahaku

Pikahaun avulla voit löytää paikan nopeasti.

Paina paikkaa kartassa etsiäksesi kiinnostavia kohteita. Sijaintisi mukaan yksi tai useampi piste **3** tulee näyttöön.

Paina **4** ja sitten "POI-kohteet kohdistimen ympärillä", jolloin kohteiden luettelo ja nimet sekä etäisyys valitusta pisteestä tulevat näyttöön.

Kiinnostavien kohteiden haku etukäteen ohjelmoitujen kategorioiden avulla

Etukäteen ohjelmoidun hakutoiminnon avulla voit löytää nopeasti useimmin valittuja paikkatyyppejä.

Siirry esiohjelmointuihin kategorioihin painamalla "Aloitus" > "Navigointi" > "Määränpää" > "Kiinnostavat kohteet (POI)".

Kiinnostavat kohteet (POI)

10:55



Kategoriat (huoltoasema/pysäköinti/ravintola)

- Jos jokin reitti on aktiivisena, kiinnostavia kohteita "Bensiinasema" ja "Ravintola" haetaan reitin varrelta. Kohdetta "Paikotus" etsitään määränpään ympäriltä.
- Ellei reittiä ole aktiivisena (määränpäästä ei ole valittuna), näitä kohteita etsitään nykyisen sijainnin lähetyiltä.
- Ellei nykyinenkään sijainti ole käytettävissä (ei GPS-signaalia), näitä kohteita etsitään edellisen tunnetun sijainnin läheltä.

KOHTEEN SYÖTTÄMINEN (3/6)



Kiinnostavien kohteiden etsintä kategorian mukaan

Voit etsiä kiinnostavia kohteita niiden kategorioiden tai alikategorioiden perusteella. Paina "Aloitus" > "Navigointi" > "Määränpää" > "Kiinnostavat kohteet (POI)" > "Mukautettu haku".

Valitse alue, jonka ympäriltä paikkaa etsitään:

- Etsi paikkaa valitusta kaupungista/kaupunginosasta painamalla "Kaupungista" (tulosten luettelo järjestetään etäisyyden perusteella valitusta kaupungista).

- Paina "Reitin varrella", jos haluat etsiä aktiivisena olevan reitin varrelta etkä annetun pisteen ympäriltä. Se on käytännöllistä, kun haluat etappiin mahdollisimman vähän kiertoteitä, esim. jos etsit lähimpiä huoltoasemia tai lähistöllä olevia ravintoloita (tulosten luettelo järjestetään aiheutuvan kiertotien pituuden perusteella).
- Paina "Sijaintini ympäriltä", jos haluat tehdä haun nykyisen sijainnin ympäriltä, tai ellei se ole käytettävissä, edellisen tunnetun sijainnin perusteella (tulosten luettelo luokitellaan tämän sijainnin etäisyyden perusteella).
- Paina "Määränpään lähellä", jos haluat etsiä paikkaa aktiivisena olevan reitin määränpään ympäriltä (tulosten luettelo järjestetään määränpään etäisyyden mukaan).



Määränpään valinta edellisten kohteiden joukosta

Paina **5**, jos haluat hakea aikaisemmin määrittämäsi määränpään.

KOHTEEN SYÖTTÄMINEN (4/6)

Osoitteen valinta suosikkikohteista

Voit valita määränpään suosikeistasi. Jotta toiminnon käyttö olisi tehokasta, suositlemme tallentamaan etukäteen muistiin usein käytetyt määränpääät.

Tallenna ensin suosikkikohteet muistiin et-simällä osoite. Katso luku "Suosikkien hallinta".

Tuo näyttöön luettelo suosikkikohteista painamalla "Aloitus" > "Navigointi" > "Määränpää" > "Suosikit".

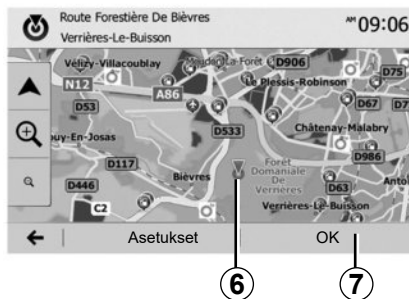

Määränpään valitseminen kartasta

Tämän toiminnon avulla voit etsiä määränpään karttaa selaamalla.

- Valitse määränpää kartasta painamalla "Aloitus" > "Navigointi" > "Määränpää" > "Etsi kartalta".
- Paina sitten karttaa paikasta, jonka haluat valita määränpääksi. Piste **6** tulee näkyviin.
- Vahvista painamalla "**7**".



Määränpään koordinaattien syöttäminen

Tämän toiminnon avulla voit etsiä määränpäää antamalla sen koordinaatit.

Paina "Aloitus" > "Navigointi" > "Määränpää" > "Koordinaatti".

Voit syöttää leveys- ja pituusasteet jossakin seuraavista muodoista: desimaaliasteina, desimaaliasteina ja -minuutteina tai desimaaliasteina, -minuutteina ja -sekunteina.

Syötä koordinaatti UTM-muodossa painamalla **8** ja sitten UTM.

KOHTEEN SYÖTTÄMINEN (5/6)

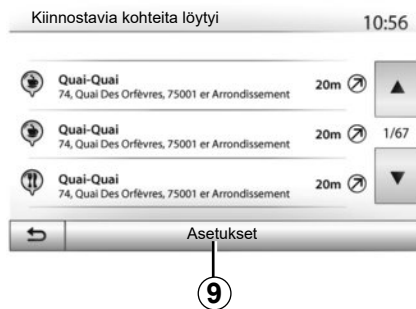

Luettelon järjestäminen

Kiinnostavien kohteiden, historiikin tai suosikkien perusteella haetut määränpääät voidaan lajitella nimen ja etäisyyden mukaan. Jos jokin reitti on aktiivisena, tulokset voidaan lajitella kiertotien perusteella. Tuo ne näkyviin karttaan painamalla **9**.

Määränpään löytäminen sen nimen perusteella

Jos valitset määränpään kiinnostavan kohteen, historiikin tai suosikkien kautta, voit etsiä määränpäättä luettelosta sen nimen perusteella. Paina "Etsi" ja kirjoita nimi näppäimillä.

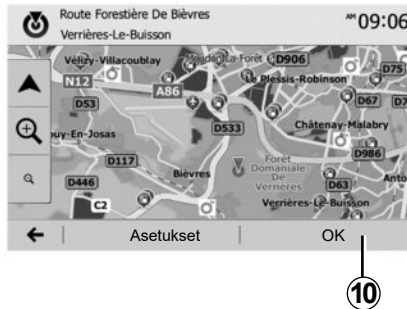

Vahvista kohde

Näyttö tarjoaa useita vaihtoehtoja, ennen kuin vahvistat määränpään:

- "OK";
- "Asetukset".

10 sekunnin laskenta käynnistyy. Ellet tee mitään toimintoa tämän ajan kuluessa, opastus alkaa automaattisesti.

« OK »

- Ellei reittiä ole aktiivisena (mitään määränpäättä ei ole valittu), paina **10** ja vahvista määränpää uudeksi reitiksi.



- Jos jokin reitti on aktiivinen, voit valita määränpään uudeksi reitiksi tai etapiksi. Paina **10** ja sitten "Uusi reitti tai "Etappi".

"Asetukset"

Ennen 10 sekunnin laskennan loppua seuraavat vaihtoehdot tulevat näyttöön:

"Vaihtoehtoiset reitit"

Paina **11**, jos haluat vaihtaa tai muokata reittiä.

KOHTEEN SYÖTTÄMINEN (6/6)

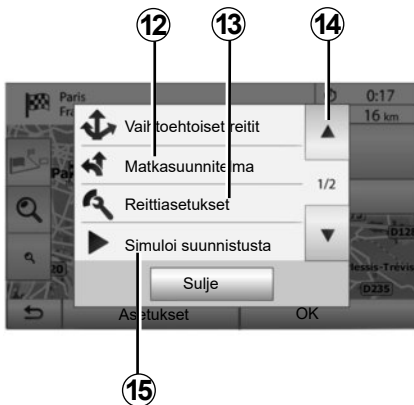

"Matkasuunnitelma"

Paina **12**, jos haluat tarkastella reitin tietoja. Katso luku "Opastus".

"Reittiasetukset"

Paina **13**, jos haluat säätää reittiä teiden ja valitun reittitavan mukaan.

"Simuloi suunnistusta"

Paina **15**, jos haluat nähdä valitsemasi reitin simulaation. Katso luku "Opastus".

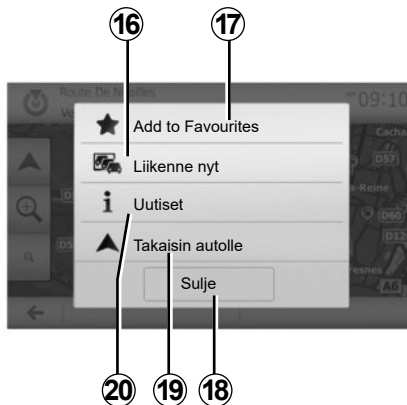

"Liikenne nyt"

Tällä toiminnolla saat tietoja reitilläsi tai sijaintisi lähellä ilmoitetuista liikennehäiriöistä. Pääset siirtymään toimintoon painamalla **14** ja valitsemalla "Liikenne nyt".

"Asetukset"

Kun 10 sekunnin laskenta on päättynyt, seuraavat valinnat tulevat näyttöön:

"Lisää Suosikkeihin"

Tallenna valittu määränpää suosikkeihin painamalla **17**.

"Liikenne nyt"

Paina **16**, jos haluat saada tietoa reitilläsi tai sijaintisi lähellä ilmoitetuista liikennehäiriöistä.

"Uutiset"

Painamalla **20** voit tarkastella kiinnostavan kohteen osoitetta, pituus- ja leveysasteita ja puhelinnumeroa (aktiivinen vain, kun kiinnostava kohde on valittuna).

"Takaisin autolle"

Muuta auton nykyistä sijaintia painamalla **19**.

Huomautus: Voit sulkea ikkunan "Asetukset" painamalla **18**.

OPASTUS (1/6)

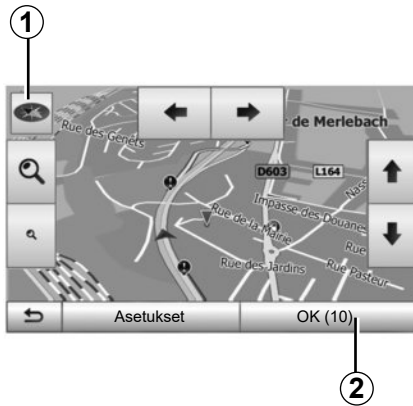

Opastuksen käyttöönnotto

Paina **2** tai odota 10 sekuntia määränpään syöttämisen jälkeen. Ohjaus alkaa.

Huomautus: voit milloin tahansa liikkua kartassa liu'uttamalla karttaa näytössä haluamaasi suuntaan tai painamalla näyttöä.



Opastusnäytöt

Järjestelmä tarjoaa useita navigointikartta-vaihtoehtoja.

Vaihda kartan näyttöä ja avaa pudotusvalikko painamalla "**3**". Valitse sitten ehdotetuista näytöistä:

- 2D;
- 3D;
- 2D Pohjoinen.

Voit myös vaihtaa kartan näyttöä painamalla kartassa olevaa kompassia **1**.

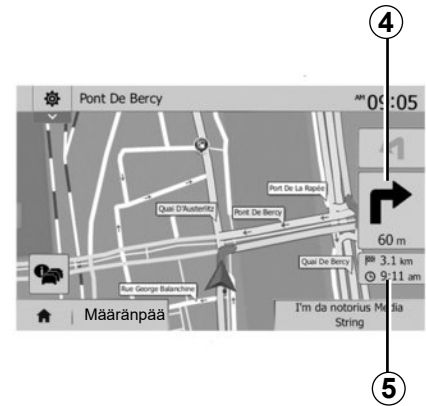

Kokonäyttötila (2D, 3D tai 2D Pohjoinen)

Tästä valikosta näet navigointikartan koko näytössä.

Kohdassa **5** lukee tietoja saapumisajasta ja jäljellä olevasta matkasta.

Etäisyys seuraavaan suunnanvaihtoon ilmaistaan kohdassa **4**.

OPASTUS (2/6)

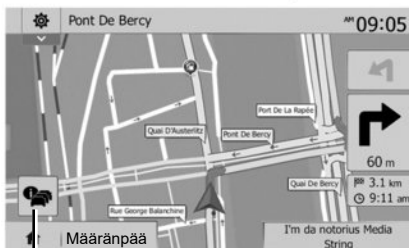

Risteyskartta

Opastuksen aikana ennen jokaista suunnan muutosta.

Vaihtoehtoinen reitti

Järjestelmä ehdottaa vaihtoehtoisia reittejä, jos ensin valitulla reitillä on onnettomuus tai ruuhkaa. Paina "Kyllä" tai "Ei" valintasi mukaan.

Tiivistelmä liikenteestä

Opastuksen aikana voit milloin tahansa tarkastella liikennetietoja painamalla **6**.

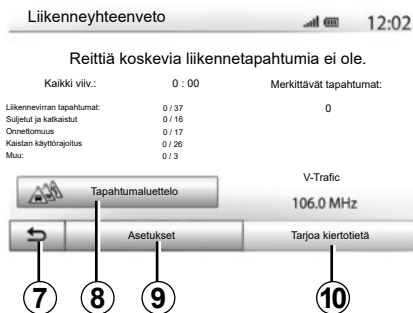

Näyttöön tulee tietoja reitilläsi olevista liikennehäiriöistä. Järjestelmä ilmaisee viiveestä, jonka nämä häiriöt lisäävät ajomatkaasi. Voit muokata häiriöiden näyttöasetuksia painamalla **8**. Paina **10**, jos haluat ajaa kiertotietä, **9**, jos haluat siirtyä liikennetietojen asetuksiin (katso luku "Navigointiasetukset") tai **7**, jos haluat palata navigointiin.

Huomautus: Liikennetietojen käytettävyyttä määrätty tilauksen ja signaalien voimakkuuden mukaisesti.



Moottoritieliittymien näkymä

Opastuksen aikana ennen jokaista moottoritien liittymää järjestelmä näyttää 3D-näkymän liittymästä.

Huomautus: joillekin liittymille näytetään vain yksi opastusnuoli. Järjestelmä siirtyy tavalliseen tilaan, kun liittymä on ohitettu.

OPASTUS (3/6)

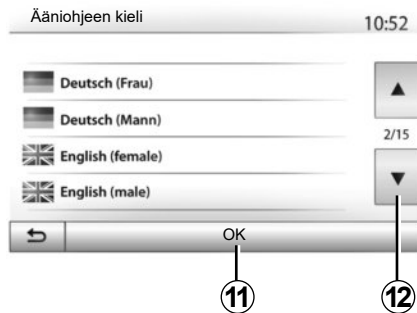

Ääniopastuksen kielen vaihtaminen

Voit vaihtaa opastuksen kieltä painamalla "Aloitus" ja sitten "Navigointi" > "Asetukset" > "Asetus".

Voit selata kieliluetteloa painamalla **12**. Valitse haluamasi kieli ja vahvista sitten painamalla **11**.

Jos haluat muokata opastuksen ääntä, katso luvun "Äänen säätö" kohdasta "Ääniasetukset".

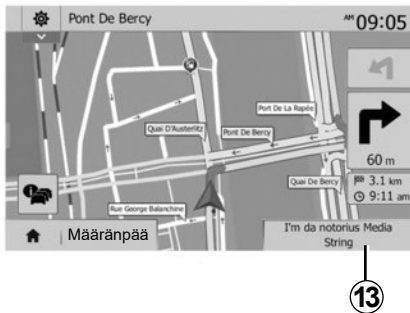

Radion kuuntelu ääniopastuksen aikana

Jos radiokanavaa kuunnellaan ääniopastuksen aikana ja ennen jokaista suunnanvaihdosta, järjestelmä katkaisee tilapäisesti radion äänen, kunnes risteys on ohitettu.

Voit siirtyä radiokanavan kuuntelunäyttöön navigoinnin aikana painamalla **13**. Voit palata navigointinäyttöön painamalla **14**. Voit palata päävalikkoon pitämällä painiketta **14** painettuna noin kolme sekuntia.



Reitin tiedot

Tämän toiminnon avulla voit tarkastella reittiäsi.

Paina "Aloitus" > "Navigointi" > "Matkasuunnitelma", kun olet syöttänyt kohteen.

Sinulla on kuusi vaihtoehtoa:

- "Muokkaa reittiä";
- "Vältettävä";
- "Katsaus";
- "Peru reitti";
- "Vaihtoehtoiset reitit";
- "Matkasuunnitelma".

OPASTUS (4/6)



Reitin yleiskatsaus

Saat näkyviin yleiskatsauksen aktiivisesta reitistä painamalla "Aloitus" > "Navigointi" > "Matkasuunnitelma" > "Katsaus".

Seuraavat tiedot näytetään:

- määränpään nimi ja/tai osoite,
- matkan kokonaiskesto,
- reitin kokonaispituus,

- reitin varrella olevat erityiset osiot ja alueet (esim. maksulliset tiet, moottoritiet jne.),
- vaihtoehtoiset reitit (esim. "Lyhyt", "Nopea", "Taloudellinen").

Tuo näyttöön seuraavat vaihtoehdot painamalla **15**.

- "Varoitukset";
- "Reittiasetukset";
- "Kartta-asetukset";
- "Puheääniasetukset";
- "Koordinaattien esitystapa";
- "GPS";
- "Karttapäivitykset";
- "Liikenne".

Huomautus: lisätietoja on seuraavalla sivulla.

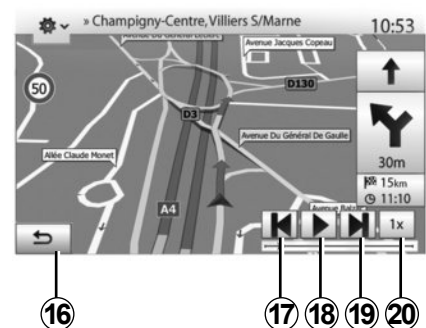

"Simuloi suunnistusta"

Paina "Koti" > "Navigointi" > "Matkasuunnitelma" > "Katsaus" > "Asetukset" > "Simuloi suunnistusta" niin voit simuloida reitin kohteeseesi.

- Voit käynnistää tai keskeyttää simuloinnin painamalla **18**.
- Voit lisätä simuloinnin nopeutta painamalla **20**.
- Voit poistua reitin simulointitilasta milloin tahansa valitsemalla painikkeen **16**.
- Voit siirtyä edelliseen/seuraavaan ohjaustoimenpiteeseen painamalla **17** tai **19**.

OPASTUS (5/6)

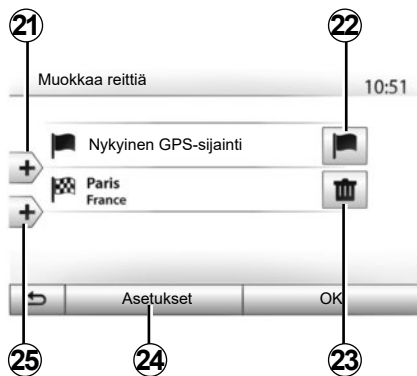

Etapit ja määränpää

Muokkaa reittiä lisäämällä etappeja tai muokkaamalla tai poistamalla niitä painamalla "Aloitus" > "Navigointi" > "Matkasuunnitelma" > "Muokkaa reittiä".

Paina **21**, jos haluat lisätä etappeja ja **25**, jos haluat lisätä uuden määränpään. Voit määrittää määränpään monella eri tavalla: katso ohjeet kohdasta "Osoitteen syöttäminen".

- Paina **23**, jos haluat poistaa määränpään.
- Paina **24**, jos haluat järjestellä listan uudelleen.
- Muokkaa reitin lähtöosoitetta painamalla **22**.

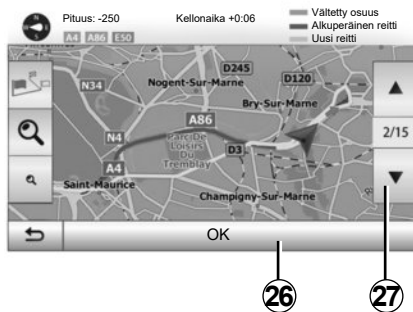

Kiertotiet

Paina "Aloitus" > "Navigointi" > "Matkasuunnitelma", "Vältettävä", jos haluat ajaa kiertotietä. Paina luettelon aluetta haluamasi kiertotien mukaisesti.

Voit muuttaa aluetta painamalla **27**.

Vahvista uusi reitti painamalla **26**.

Reitin peruuttaminen

Voit lopettaa käynnissä olevan opastuksen milloin tahansa.

Paina "Aloitus" > "Navigointi" > "Matkasuunnitelma" > "Peru reitti", kun haluat peruuttaa aktiivisena olevan reitin.

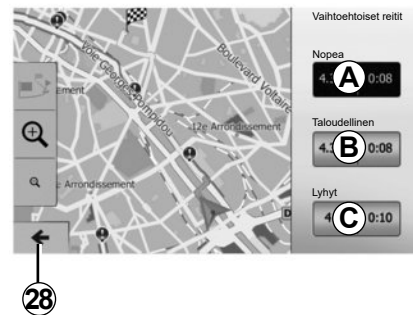

Vaihtoehdot reitit

Tämän otsikon alla voit muokata reitin suunnittelutapaa. Käytettävissä on kolme tilaa, joilla voit muokata reitin suunnittelutapaa:

- "Nopea";
- "Taloudellinen",
- "Lyhyt".

Katso lisätietoja luvun "Navigointiasetukset" kohdasta "Reitin asetukset".

Paina "Aloitus" > "Navigointi" > "Matkasuunnitelma" > "Vaihtoehdot reitit" ja sitten **A**, **B** tai **C**, jolloin uusi reitti vahvistuu. Palaa edelliseen näyttöön painamalla **28**.

OPASTUS (6/6)

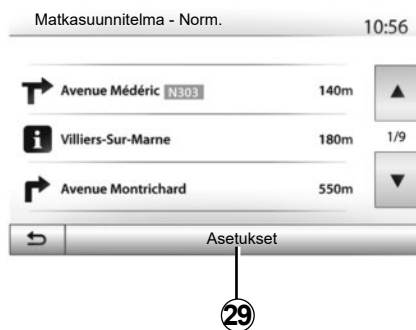

”Matkasuunnitelma”

Tämän toiminnon avulla voit tarkastella tiekarttaa. Esiin tulee reitin useita yksityiskoh-
tia:

- suunnanvaihtoa osoittavat nuolet
- tien numero
- etäisyys tien haarautumiseen.

Järjestele reitin tiedot painamalla **29**:

- yhteenveto.

Näyttää vain reitin tärkeimmät tiedot (läh-
töpaikka, määränpää) sekä vastaavan
etäisyyden, jäljellä olevan ajan ja saapu-
miskellonajan.

- Yleiskuvaus.

Näyttää kaikki ohjaustoimenpiteet ja tien-
viitat, teiden numerot, teiden nimet ja vä-
limatkan. Näyttää myös tietoa ja varoituk-
sia, kuten kuljettajan syöttämät etappien
nimet, rajoitukset (pääsy kielletty tai muut
ajorajoitukset), sivuutetut käyttäjän ase-
tukset jne.

- tieluettelo

Esittää reitin teiden nimien ja numeroiden
perusteella. Näyttää myös teiden pituu-
den ja keskimääräisen suunnan ja reitin
keston. Reitin perustiedot eivät näy tässä
tilassa.

”Reittiasetukset”

Tästä otsikosta voit valita reitin asetukset.
Katso lisätietoja luvun ”Navigointiasetukset”
kohdasta ”Reitin asetukset”.

KARTAN ASETUKSET

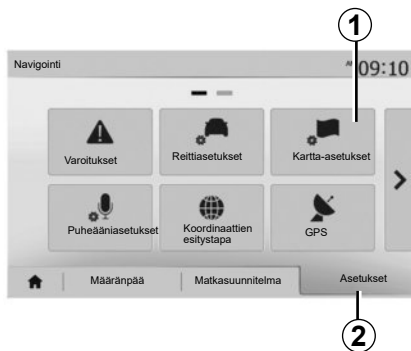

Siirry navigointivalikosta kartan asetusvalikkoon painamalla **2** ja sitten **1**.

Näyttötilan säätäminen

Tällä toiminnolla voit valita karttanäkymäksi 3D,-tilan, ylhäältä näytetyn 2D -tilan ja tilan, jossa pohjoinen on aina ylöspäin.

Paina "3D", "2D" tai "2D Pohjoinen".

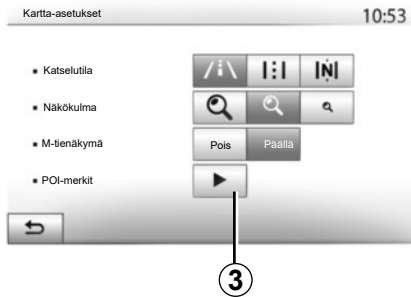

Näkökulman säätäminen

Tällä toiminnolla voit säätää suurennusta ja kallistuskulmaa. Paina haluamaasi suurennusta kolmesta valittavana olevasta tasosta.

Moottoritienäkymä

Tällä toiminnolla voit ottaa moottoritienäkymän käyttöön tai pois käytöstä.

Kytke toiminto päälle painamalla "Päällä" tai pois päältä painamalla "Pois".

Kiinnostavien kohteiden näyttäminen

Voit tuoda karttaan näkyviin tietyt kiinnostavat kohteet (100 metrin mittakaavassa näkyvät).

Tähän toimintoon pääset suoraan painamalla **3**, jolloin kiinnostavat kohteet tulevat näkyviin karttaan:

- majoitus,
- lentokenttä,
- autopalvelut,
- myymälät,
- kahvila tai baari,
- ...

Voit näyttää tai piilottaa kiinnostavat kohteet painamalla "Päällä" tai "Pois".

Syötä kiinnostavan kohteen nimi, jotta voit avata alikategorioiden luettelon

Huomautus: Maissa, joissa karttoja ei ole käytettävissä, voit poistaa navigointijärjestelmän käytöstä. Voit sammuttaa navigointitoiminnon painamalla "Aloitus" -näytössä > "Asetus" > "Järjestelmä" ja sitten "Pois" kohdassa "Navigointi".

SUOSIKKIEN HALLINTA (1/2)

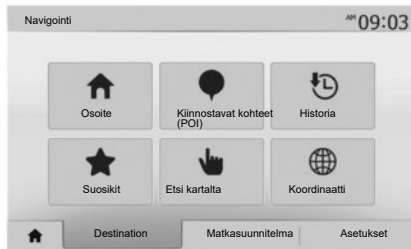

Merkinnän luominen

Siirry määränpäävalikkoon painamalla "Aloitus" > "Navigointi" "Määränpää". Voit syöttää määränpään monella eri tavalla.

- "Osoite" : katso ohjeet luvun "Kohteen syöttäminen" kappaleesta "Osoitteen syöttäminen".
- "Kiinnostavat kohteet (POI)": katso luvun "Kohteen syöttäminen" kohta "Kiinnostavan kohteen (POI) valinta".

- "Historia": katso ohjeet luvun "Kohteen syöttäminen" kappaleesta "Määränpään valinta edellisten kohteiden joukosta".
- "Suosikit": siirry tallentamiisi määränpäihin.
- "Etsi kartalta": katso ohjeet luvun "Kohteen syöttäminen" kappaleesta "Määränpään valitseminen kartasta".
- "Koordinaatti": katso ohjeet luvun "Kohteen syöttäminen" kappaleesta "Määränpään koordinaattien syöttäminen".

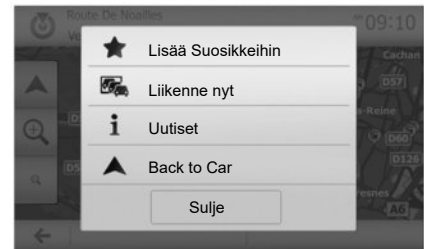

Valitusta tavasta riippumatta järjestelmä etsii osoitteen kartasta, kun se on vahvistettu. Lisää määränpää suosikkeihin painamalla "Asetukset" ja sitten "Lisää Suosikkeihin".

Ennen kuin tallennat suosikkikohteen, voit muuttaa sen nimeä numeronäppäimistöllä.

SUOSIKKIEN HALLINTA (2/2)

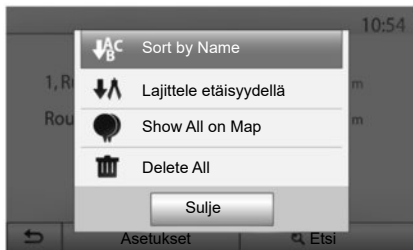

Luettelon järjestäminen

Voit järjestää suosikkikohteiden luettelon nimen tai etäisyyden perusteella tai näyttää kaikki määränpäätt kartalla. Paina "Asetukset".

Suosikkikohteiden poistaminen

Paina suosikkikohdetta, jonka haluat poistaa. Paina "Asetukset", "Poista suosikki" ja vahvista poisto painamalla "Poista".

Jos haluat poistaa kaikki suosikkikohteet, paina "Asetukset" ja sitten "Poista kaikki". Vahvista poisto painamalla "Poista kaikki".

Suosikkikohteen etsiminen

Tällä toiminnolla voit etsiä suosikkikohdetta luettelosta sen nimen perusteella.

Paina "Etsi" ja kirjoita suosikkikohteen nimi numeronäppäimillä.

NAVIGOINTIASETUKSET (1/4)

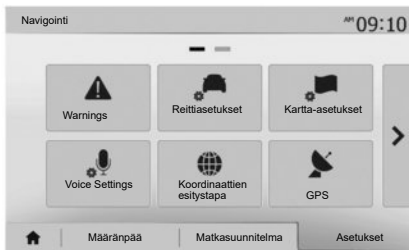

Välilehdellä "Asetukset" valikon Navigointi" alaosassa voit muuttaa kartan näyttöä ja navigointiasetuksia.

"Varoitukset"

Tästä otsikosta voit muokata varoituksia.

Hälytys nopeusrajan ylittämisestä

Kartoissa voi olla tietoa tieosuuskien nopeusrajoituksista. Järjestelmä voi varoittaa, jos ylität alueella voimassa olevan rajoituksen.



Tiedot eivät välttämättä ole käytettävissä alueellasi tai ne eivät välttämättä pidä täysin paikkaansa kaikkien kartan teiden osalta.

Seuraavantyyppiset varoitukset ovat käytettävissä:

- äänimerkki: kuulet äänimerkin, kun ylität sallitun nopeusrajan.
- visuaalinen varoitus: nykyinen nopeusrajoitus näkyy kartassa ja vilkkuu punaisena, jos ylität rajoituksen.

Ota varoitus käyttöön tai pois käytöstä painamalla "Päällä" tai "Pois".

Nopeusrajoitus aina näkyvässä

Ota nopeusrajoituksen näyttö käytetyllä tieosuudella käyttöön tai pois käytöstä painamalla "Päällä" tai "Pois".

Hälytyspisteen varoitukset

Kun kuljettaja ylittää erityisen tarkkaavaisuuden alueen, varoitussignaali ilmestyy näyttöön ja äänimerkki kuuluu. Nämä vaara-alueet vastaavat tien kohtia, joilla kuljettajan on ajettava varovaisemmin. Ne voivat olla tilapäisiä tai pysyviä. Voit kytkeä toiminnon päälle tai pois päältä.

Etukäteisvaroituksen etäisyys

Voit valita useista vaihtoehdoista etäisyyden, jossa haluat saada varoituksen erityisestä vaara-alueesta.

Joissakin maissa vaara-alueiden hälytystoiminnon lataaminen ja aktivointi on laitonta ja voi rikkoa määräyksiä.

NAVIGOINTIASETUKSET (2/4)

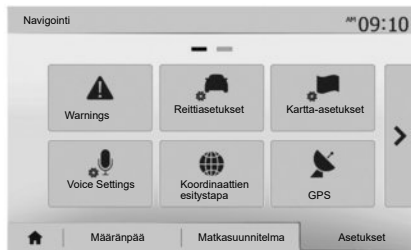

”Reittiasetukset”

Tämän toiminnon avulla voit määrittää, miten reitit lasketaan.

”Reittitysmenetelmä”

Järjestelmä ehdottaa kolmea pääasiallista menetelmää reitin laskemiseen:

- ”Nopea”: ilmaisee nopean reitin, jos voit ajaa suurimmalla sallitulla nopeudella tai sen tuntumassa kaikilla teillä,
- ”Lyhyt”: ilmaisee lyhyen reitin niin, että ajettavana on mahdollisimman lyhyt matka,



- ”Taloudellinen”: tämä tila toimii kompromissina pikaisen ja lyhyen tilan välillä. Voit ajaa hieman lyhyemmän matkan ja vähän kauemmin. Laskettu reitti on luultavasti lyhyempi kuin nopein vaihtoehto, muttei paljon hitaampi.

”Moottoritiet”

Saatat haluta välttää moottoriteitä, jos ajat hitaalla autolla tai hinaat toista autoa.

”Kausimaksullinen”

Voit sallia tai kieltää tiet, joiden käyttöön on tietyinä ajankohtana ostettava erityinen lupa.

”Kertamaksullinen”

Voit sallia tai kieltää maksulliset tiet.

”Lautat”

Voit sallia tai kieltää kaikenlaisten lauttojen, laivojen tai junien käytön.

”Kimpakyyti”

Tällä toiminnolla voit näyttää vain kimpakyytiin tarkoitetut tiet.

”Päällystämättömät tiet”

Voit sallia tai kieltää soratiet.



Tee turvallisuussyistä nämä toimet auton ollessa pysähtyneenä.

NAVIGOINTIASETUKSET (3/4)

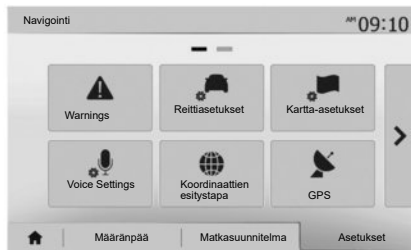

”Kartta-asetukset”

Katso luku ”Kartan asetukset”.

”Puheääniasetukset”

Tällä toiminnolla voit muokata ääniohjauksen kieltä. Katso tämän oppaan luku ”Opastus”.

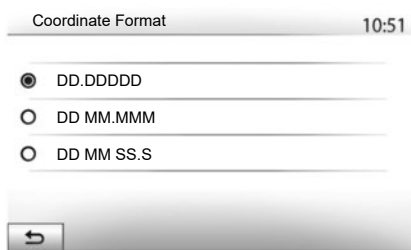

”Koordinaattien esitystapa”

Tällä toiminnolla voit muokata koordinaattien muotoa.

Järjestelmä tarjoaa kolme erilaista muotoa.

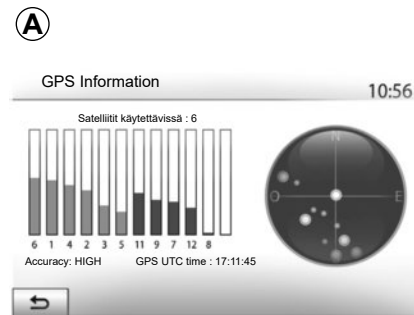

GPS

Tällä toiminnolla voit tarkastaa GPS-satelliittien tilan.

Tuo GPS-tiedot näyttöön (näyttö **A**) painamalla GPS.



Varoimenpiteet navigoinnin yhteydessä

Navigointijärjestelmän käyttö ei missään olosuhteissa korvaa kuljettajan vastuuta ja tarkkaavaisuutta autolla ajettaessa.

NAVIGOINTIASETUKSET (4/4)



”Karttapäivitykset”

Tällä toiminnolla voit tarkastaa edellisten päivitysten päivämäärät.

”Liikenne”

Tällä toiminnolla voit ottaa käyttöön tai pois käytöstä Liikennetietoja-toiminnon, ilmoituksen erityyppisistä häiriöistä ja hallita reitti-vaihtoehtoja onnettomuus- tai ruuhkatilanteissa.



”Liikennetietoja”

Voit myös ottaa käyttöön tai poistaa käytöstä varoitukset reittisi varrella olevista erilaisista häiriöistä.

”Kiertotie”

Tämä toiminto ehdottaa vaihtoehtoja reittiä ajan voittamiseksi, jos reitilläsi on jokin liikennehäiriö.

Multimediajärjestelmä pyytää valitsemaan ajan, jonka jälkeen uutta kiertoreittiä ehdotetaan ajan voittamiseksi.

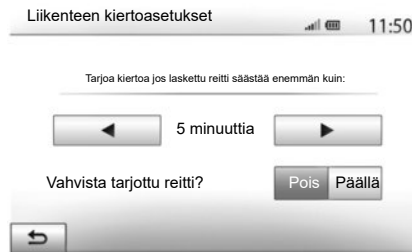

”Tapahtumatyypit”

Tällä toiminnolla voit valita erityyppiset tapahtumat, jotka näytetään navigoinnin aikana:

- ”Kaikki tapahtumat”;
- ”Liikennevirran tapahtumat”;
- ”Suljetut ja katkaistut”;
- ”Onnettomuus”;
- ...



Tee turvallisuussyistä nämä toimet auton ollessa pysähtyneenä.

DRIVING ECO²



Siirtyminen Driving eco²-valikkoon

Paina päävalikossa "Ajoneuvo" ja sitten "Driving eco²".

Valikossa "Driving eco²" pääset käsiksi seuraaviin tietoihin:

- "Matkaraportti";
- "Eko-pisteitys";
- "Eko-opetus".

"Eko-opetus"

Tämä valikko arvioi ajotapasi ja antaa soveltuvia neuvoja, joiden avulla voit hallita polttoaineen kulutusta.



"Matkaraportti"

Tässä valikossa voit tarkastella aikaisemmillä ajomatkoillasi rekisteröityjä tietoja:

- "Keskimääräinen kulutus";
- "Keskinopeus";
- "Etäisyys ilman kulutusta".

Huomautus: voit palauttaa oletustiedot painamalla **1**.



"Eko-pisteitys"

Tässä valikossa voit saada yleisarvosanan, joka voi olla korkeintaan 100. Mitä suurempi arvosana, sitä parempi eco-ajotyyli:

- keskimääräinen kiihtyvyys (alue **A**);
- keskimääräinen jarrutuksen ennakoinnin tehokkuus (alue **B**).

NELIVETOTIEDOT

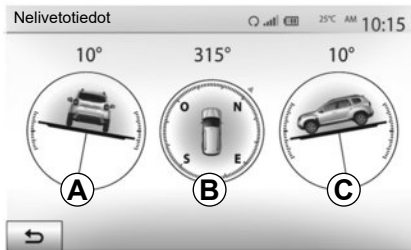

Siirry Nelivetotiedot -valikkoon.

Valitse päävalikossa Ajoneuvo ja tämän jälkeen Nelivetotiedot.

Nelivetotiedot -toiminnon avulla voit tarkastella seuraavia auton ominaisuuksia:

- pyörien camber-kulma (sivukallistuma) asteina reaaliaikaisesti (alue **A**)
- kompassisuunta (alue **B**),

- vaakasuuntainen kulma (kallistus) asteina reaaliaikaisesti (alue **C**).

Huom:

- näytössä näkyvä kulma voi poiketa todellisesta kulmasta 1–3 astetta;
- näyttö päivittyy noin sekunnin välein.

Uuden puhelimen Bluetooth®-yhteyden luominen

Jotta voit käyttää handsfree-järjestelmää, sinun on yhdistettävä Bluetooth®-matkapuhelimesi autoon ensimmäisellä käyttökerralla.

Yhdistämisen avulla järjestelmä voi tunnistaa Bluetooth®-puhelimen ja tallentaa sen muistiin. Voit yhdistää enintään viisi älypuhelinia, mutta vain yksi yhteys toimii handsfree-järjestelmässä kerrallaan.

Laiteparin yhdistäminen tehdään joko suoraan multimedijajärjestelmässä tai puhelimesta.

Järjestelmän ja älypuhelimien on oltava päällä. Varmista, että älypuhelimien Bluetooth® on käytössä, näkyvillä ja että muut laitteet tunnistavat sen (katso lisätietoja puhelimesi ohjeista.)

Puhelimesi merkistä ja mallista riippuen handsfree-toiminnot eivät ehkä sovi osittain tai kokonaan yhteen autosi järjestelmän kanssa.



Bluetooth®-puhelimen yhdistäminen multimedijajärjestelmään

- Aktivoi puhelimesi Bluetooth®-yhteyks.
- paina "Asetus" > "Yhteydet" > "Hae Bluetooth-laitetta",
- Varmista, että matkapuhelimesi on aktiivoin ja näkyvissä Bluetooth®-linkissä.
- Valitse puhelimesi järjestelmän löytämien ohjelaitteiden luettelosta.
- Puhelimen näyttöön tulee viesti.

<https://easyconnect.renault.com>-sivustossa on luettelo yhteensopivista puhelimista.



Säädä pääntuet ja istuimet auton ollessa paikallaan. Niiden säätäminen ajon aikana voi aiheuttaa vaaratilanteen.

BLUETOOTH®-LAITTEIDEN YHDISTÄMINEN, YHDISTÄMISEN PERUUTTAMINEN (2/4)

Salli pariiliitoksen luominen mallikohtaisesti painamalla esim. "Yhdistä", "Muodosta pariiliitos" tai "Luo yhteys".

- Mallikohtaisesti näppäile puhelimen näppäimistöllä multimediajärjestelmän näyttöön tullut koodi.
- Toinen viesti tulee puhelimen näyttöön ja ehdottaa automaattista yhdistämistä multimediajärjestelmään seuraavien käyttökertojen yhteydessä. Hyväksy valtuutus, jotta et joudu enää tekemään kaikkia vaiheita uudestaan.

Puhelimen tyyppistä riippuen järjestelmä voi pyytää sinua vahvistamaan puhelinluettelon ja puhelulokin tietojen siirron multimediajärjestelmään pariiliitoksen muodostamisen aikana.

Hyväksy jakaminen, jotta nämä tiedot ovat käytettävissäsi multimediajärjestelmässä. Voit myös sallia puhelinluettelon ja puhelulokin tietojen automaattinen jakamisen järjestelmän kanssa, jolloin ne siirretään automaattisesti tulevien pariiliitosten aikana.

Huomautus: multimediajärjestelmän muistin määrä on rajoitettu ja on mahdollista, että kaikkia yhteystietoja ei ehkä tuoda.

Älypuhelimesi on nyt yhdistetty multimediajärjestelmään.

Huomautus: pariiliitoksen muodostamiseen kuluva aika vaihtelee puhelimesi merkin ja mallin mukaan.

Jos yhdistäminen ei onnistu, toista vaiheet. Ellei puhelimesi näy järjestelmässä sen etsiessä Bluetooth®-laitteita, katso puhelimesi käyttöoppaasta lisätietoja.

BLUETOOTH®-LAITTEIDEN YHDISTÄMINEN, YHDISTÄMISEN PERUUTTAMINEN (3/4)

Bluetooth®-puhelimien yhdistäminen multimediajärjestelmään puhelimesta käsin

- Käynnistä puhelimen ja järjestelmän Bluetooth®-yhteys.
- valitse multimediajärjestelmän päänäytöstä "Asetus" > "Yhteydet" > "Ulkoisen laitteen todentaminen". Nyt järjestelmä on näkyvissä muille Bluetooth®-puhelimille.
- Näyttöön tulee viesti, joka näyttää salasanan ja ilmaisee, kuinka kauan järjestelmä on näkyvissä.
- Tuo puhelimesi näyttöön luettelo käytävissä olevista Bluetooth®-laitteista.
- valitse multimediajärjestelmä saatavilla olevista laitteista ilmaistun ajan kuluessa ja puhelinmallikohtaisesti syötä salasana järjestelmän näytöstä puhelimesi näppäimillä.

Puhelimen näyttöön tulee viesti sen merkiksi, että se on nyt yhdistetty multimediajärjestelmään.

Huomautus: pariliitoksen muodostamiseen kuluva aika vaihtelee puhelimesi merkin ja mallin mukaan.

Jos yhdistäminen ei onnistu, toista vaiheet.

Kun multimediajärjestelmä kytketään päälle, viimeksi paritettu laite yhdistetään automaattisesti järjestelmään.



Handsfree-järjestelmän tarkoituksena on helpottaa yhteydenpitoa ja vähentää riskejä niitä kuitenkin täysin poistamatta. Noudata aina sen maan lainsäädäntöä, jossa ajat.

BLUETOOTH®-LAITTEIDEN YHDISTÄMINEN, YHDISTÄMISEN PERUUTTAMINEN (4/4)

Puhelimen ja multimediajärjestelmän välisen Bluetooth®-yhteyden peruuttaminen

Pariliitoksen poistaminen poistaa puhelimen handsfree-järjestelmän muistista. Paina päävalikossa "Asetus" > "Yhteydet" ja sitten "Näytä luettelo Bluetooth-laitteista". Poista puhelin listasta painamalla älypuhelimien nimen kohdalla näkyvää roskakorin kuvaketta **1**. Vahvista valintasi painamalla "OK"-painiketta.

Peruuta kaikki Bluetooth®-puhelinten pariliitokset multimediajärjestelmästä

Voit myös poistaa kaikki aikaisemmin yhdistetyt puhelimet handsfree-järjestelmän muistista. Paina päävalikossa "Asetus" > "Yhteydet" > "Näytä luettelo Bluetooth-laitteista" ja sitten "Asetukset" ja "Poista kaikki". Vahvista kaikkien yhdistettyjen puhelinten poisto painamalla "OK".



"Muuta salasanaa"

Voit muokata nelinumeroista salasanaa, jolla järjestelmä sallii Bluetooth®-laitteiden pariliitoksen muodostamisen.

Paina päävalikossa "Asetus" > "Bluetooth" > "Muuta salasanaa".

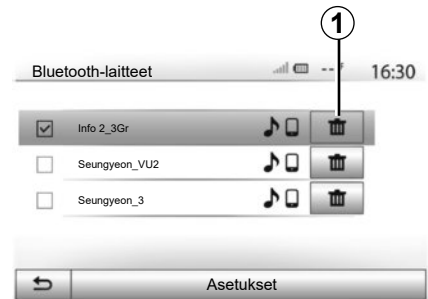

"Älypuhelin"

Tämä toiminto on käytettävissä valikon "Yhteydet" toisella sivulla. Siitä pääset siirtymään puheentunnistuksen käyttöön ja toiminnon ohjeisiin (katso kappale "Puheentunnistuksen käyttö").

BLUETOOTH®-LAITTEIDEN KYTKEMINEN, KYTKENNÄN POISTAMINEN (1/2)

Paritetun Bluetooth®-puhelimen yhdistäminen

Handsfree-järjestelmään ei voida liittää puhelinta, jota ei ole yhdistetty siihen ennalta. Katso luku "Bluetooth®-laitteiden yhdistäminen / yhdistämisen peruuttaminen".

Puhelimesi on oltava kytketty handsfree-järjestelmään, jotta voit käyttää kaikkia sen toimintoja.

Automaattinen yhteys

Heti järjestelmän käynnistyttyä handsfree-puhelinjärjestelmä etsii lähellä olevia yhdistettyjä puhelimia (haku voi kestää minuutin). Se yhdistyy automaattisesti viimeksi kytkettyyn puhelimeen, jos

- puhelimen Bluetooth®-yhteys on päällä,
- olet aikaisemmin, parittamisen aikana, sallinut puhelimen automaattisen yhdistämisen järjestelmään.

Erityispiirre

- jos kytkennän hetkellä on käynnissä puhelu, ääni siirtyy automaattisesti auton kaiuttimiin,
- on suositeltavaa hyväksyä ja sallia kaikki viestit, jotka ilmestyvät puhelimeesi laiteparin muodostuksen aikana, jotta laitteen automaattinen tunnistaminen sujuu ongelmitta.

Manuaalinen yhdistäminen

Tee päävalikossa seuraavat toimet:

- paina "Puhelin",
- paina "Näytä luettelo Bluetooth-laitteista",
- valitse listalta yhdistettävän puhelimen nimi.

Puhelimesi on kytketty multimedijärjestelmään.

Kytkenän epäonnistuminen

Jos kytkeminen epäonnistuu, varmista että:

- laitteeseen on kytketty virta,
- laite on konfiguroitu hyväksymään järjestelmän automaattinen liittämispyyntö,
- puhelimesi akussa on virtaa,
- laitteesi on jo yhdistetty hands free -järjestelmään,
- laitteesi ja järjestelmän Bluetooth®-toiminto on käytössä.

Huomautus: Hands free -järjestelmän pitkäaikainen käyttö kuluttaa laitteesi akkua nopeammin.

BLUETOOTH®-LAITTEIDEN KYTKEMINEN, KYTKENNÄN POISTAMINEN (2/2)

Kytkeyn puhelimen vaihtaminen

Voit milloin tahansa kytkeä jonkin Bluetooth®-laitteen tai poistaa sen kytkennän.

Paina päävalikossa ”Medialaite” ja sitten ”Asetukset ja ”Laitteiden luettelo”:

Paina kytkettävää laitetta ja vahvista painamalla ”OK”.

Pieni ruksi **1** ilmestyy puhelimesi nimen viereen merkiksi siitä, että yhteys on muodostettu.



Liitetyn puhelimen liittämisen purkaminen

Jos haluat irrottaa puhelimen multimediajärjestelmästä, valitse laitteen nimi. Pieni ruksi **1** poistuu.

Meneillään oleva puhelu siirtyy automaattisesti puhelimeen, kun yhteys katkeaa.

PUHEENTUNNISTUKSEN KÄYTTÖ (1/3)

Esittely

Multimediajärjestelmässä on puheentunnistusjärjestelmä, jonka avulla joitakin multimediajärjestelmän ja puhelimen toimintoja voi käyttää ääniohjauksella. Siten voit käyttää multimediajärjestelmää tai puhelinta irrottamatta käsiäsi ohjauspyörästä.

Erityispiire

- äänentunnistuspainikkeen sijainti voi vaihdella (ohjauspyörän ohjain, ohjauspylvään ohjain tai multimediajärjestelmän näyttö),
- kun puheentunnistusta käytetään, järjestelmä käyttää puhelimeesi määritettyä kieltä,
- multimediajärjestelmään tulee ilmoitus, jos älypuhelimessasi ei ole puheentunnistusta.

Puhelimen puheentunnistuksen aktivointi multimediajärjestelmään

Voit ottaa käyttöön puhelimen puheentunnistusjärjestelmän seuraavasti:

- kytke 3G, 4G tai Wifi älypuhelimessasi,
- aktivoi älypuhelimesi Bluetooth® ja aseta se näkymään muille laitteille (katso puhelimesi käyttöohje),
- yhdistä ja kytke älypuhelimesi multimediajärjestelmään (katso luku "Bluetooth®-laitteiden yhdistäminen, yhdistämisen peruuttaminen").

Pidä äänentunnistuspainiketta  painettuna toiminnon aktivoimiseksi.

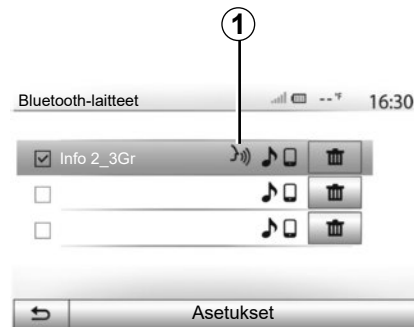

Huomautus: merkintä **1** valikossa "Asetukset" > "Yhteydet" sitten "Näytä luettelo Bluetooth-laitteista" -valikossa ilmaisee, että älypuhelimesi puheentunnistus on yhteensopiva multimediajärjestelmäsi kanssa.

PUHEENTUNNISTUKSEN KÄYTTÖ (2/3)

A



Äänimerkki ja ilmoitus näytössä **A** osoittavat, että puheentunnistus on käytössä.

Puhu kovalla äänellä ja selkeästi.

Huomautus: Älypuhelimesi puheentunnistusjärjestelmän avulla voit käyttää vain tietyjä puhelimen toimintoja. Et voi käyttää muita multimedijärjestelmän toimintoja, kuten radiota tai Driving eco2 -toimintoa.

B

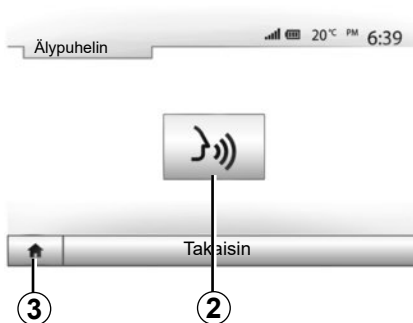

Käyttö

Voit käynnistää aktivoitun puheentunnistuksen uudelleen napauttamalla ohjauspyörän, ohjauspylvään tai multimedijärjestelmän ohjainta tai napauttamalla multimedianaäytön **2**-painiketta.

Voit milloin tahansa palata päävalikkoon painamalla **3**.

4



Palaa näyttöön **B** painamalla multimedijärjestelmän päävalikosta **4**.

Huomautus: puheentunnistusta käytettäessä "Media"- ja "Radio"-toiminnot eivät ole käytettävissä multimedijärjestelmän päävalikosta.

PUHEENTUNNISTUKSEN KÄYTTÖ (3/3)

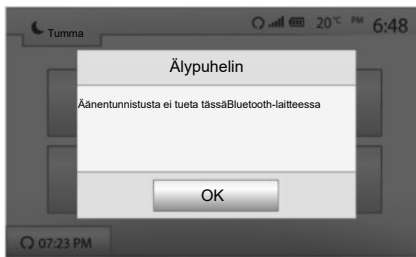

Toiminnanesto

Paina **2**-painiketta **B**-näytössä tai pidä painettuna auton äänentunnistuspainiketta . Äänimerkki ilmoittaa, että puheentunnistus on kytketty pois käytöstä.

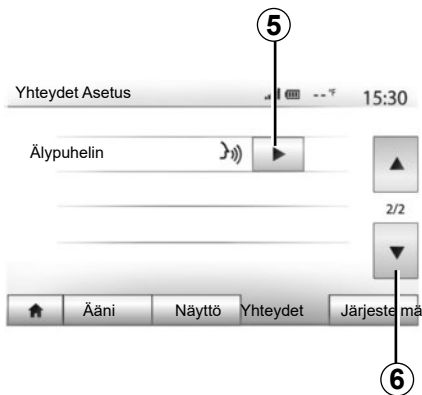

Ohje

Voit saada lisätietoa puheentunnistusjärjestelmän toiminnasta ja käyttöedellytyksistä. Paina "Aloitus" > "Asetukset" > "Yhteydet". Valitse toinen sivu painamalla **6** ja paina sitten **5**.

Tämä toiminto näkyy näyttöinä, joissa selitetään puheentunnistuksen käyttöä sekä:

- käyttöehdot,
- yhteensopivat puhelimet,



- toiminnon aktivointi ja käytöstä poisto auton äänentunnistuspainikkeella ,
- näytön käyttömenetelmä,
- käytettävissä olevat toiminnot,
- toimintojen laajuus.

ANDROID AUTO™, CARPLAY™ (1/4)

Android Auto™

esittely

"Android Auto™" on ladattava sovellus (se ladataan älypuhelimesi sovelluslustralta). Sen avulla voit käyttää joitakin puhelimen sovelluksia ja toimintoja multimediajärjestelmän näytössä.

Erityispiirre

- jos haluat tarkistaa, toimiiko Android Auto™ -sovellus älypuhelimessasi, tutustu puhelimesi käyttöjärjestelmän viralliseen sivustoon,
- Android Auto™ -sovellus toimii vain, jos älypuhelin on liitetty auton USB-liitäntään ja SIRI-palvelu on aktivoitu. "Android Auto™" -sovellusta pitäisi pystyä käyttämään päävalikon 1-painikkeella.

Suosittelimme puhelinvalmistajan suosittelemien USB-kaapelien käyttöä, jotta sovellus toimii oikein.

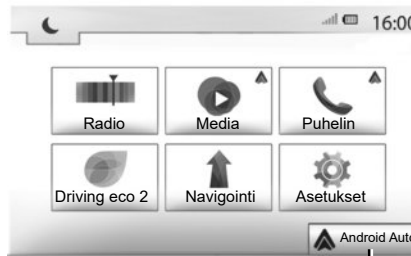

Käyttöönotto

Liitä puhelin multimediajärjestelmän USB-porttiin:

- hyväksy pyyntö älypuhelimestasi, jotta voit käyttää "Android Auto™" -sovellusta,
- Vahvista painamalla "Hyväksy"-painiketta puhelimessa.

"Android Auto™" -sovellus käynnistyy multimediajärjestelmässä.

Jos edellä kuvattu toimenpide epäonnistuu, toista toimenpide.

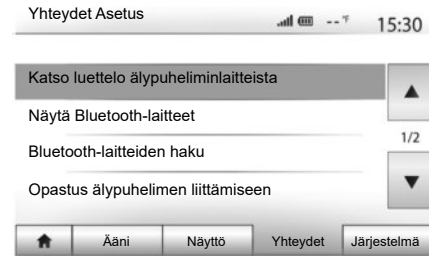

Voit hallita multimediajärjestelmään liitetyjä laitteita milloin tahansa valitsemalla "Asetukset" > "Yhteydet Asetus".

Huom. Ensimmäinen yhteys "Android Auto™" -järjestelmään tehdään, kun ajoneuvo on pysäytetty, ja vain multimediajärjestelmän puheentunnistuksen aktivoimiseksi.

ANDROID AUTO™, CARPLAY™ (2/4)

CarPlay™

esittely

"CarPlay™" on natiivi palvelu älypuhelimessa. Sen avulla voit käyttää joitakin puhelimen sovelluksia multimediasivuston näytössä.

Erityispiirre

- jos älypuhelimessasi ei ole CarPlay™-palvelua, tutustu puhelimesi käyttöjärjestelmän viralliseen sivustoon,
- CarPlay™-palvelu toimii vain, jos älypuhelin on liitetty auton USB-liitäntään ja SIRI-palvelu on aktivoitu. CarPlay™-palvelua pitäisi pystyä käyttämään päävalikon **2**-painikkeella.

Suosittelemme puhelinvalmistajan suosittelemien USB-kaapelien käyttöä, jotta sovellus toimii oikein.



Käyttöönotto

Kytke puhelin multimediasivuston USB-porttiin.

CarPlay™-palvelu käynnistetään multimediasivustoon.

Jos edellä kuvattu toimenpide epäonnistuu, toista toimenpide.

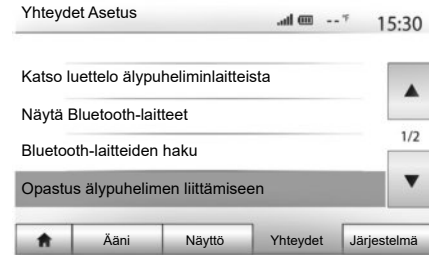

Voit käyttää älypuhelimien liittämiseen liittyvää opetusohjelmaa valitsemalla "Asetukset" > "Yhteydet Asetus".



Kun "Android Auto™" -sovellus tai "CarPlay™"-palvelu on aktivoitu, voit auton puheentunnistuspainikettä käyttäen puheella ohjata joitakin älypuhelimien toimintoja. Tätä varten paina ohjauspyörän 3-painiketta (lisätietoja on luvussa "Puheentunnistuksen käyttö").

Huomautus:

- Android Auto™-sovelluksen tai CarPlay™-palvelun avulla voit ehkä käyttää puhelimesse olevia navigointi- ja musiikkisovelluksia. Nämä sovellukset korvaavat multimediajärjestelmään integroidut vastaavat sovellukset, jotka ovat jo käynnissä. Esimerkiksi vain yksi navigointisovellus, Android Auto™ / CarPlay™ tai multimediajärjestelmään integroitu sovellus, voi olla käytössä,
- kun Android Auto™ tai CarPlay™ on käytössä, jotkut multimediajärjestelmän toiminnot toimivat edelleen taustalla. Esimerkiksi, jos käynnistät "Android Auto™" -sovelluksen tai "CarPlay™"-palvelun ja käytät älypuhelimien navigointia multimediajärjestelmän radion ollessa päällä, radio pysyy toiminnassa.

Kun käytät "Android Auto™" -sovellusta tai "CarPlay™"-palvelua, sen toimintaan tarvittujen matkapuhelintietojen siirrosta voi syntyä lisäkustannuksia, jotka eivät sisälly puhelinihtymääsi.

ANDROID AUTO™, CARPLAY™ (4/4)



Paluu multimediajärjestelmän liittymään

Paluu liittymään:

- paina "Koti"-painiketta multimediajärjestelmän etupaneelista tai keskusohjaimesta,

tai

- paina multimediajärjestelmän **3**-painiketta "Android Auto™" -sovelluksen tai "CarPlay™"-palvelun mukaan.

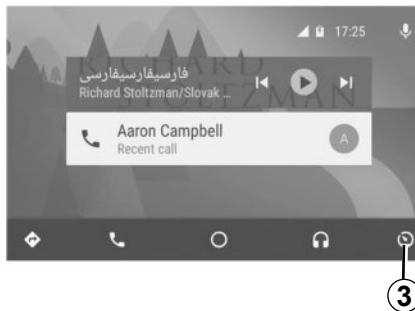

"Android Auto™" -sovelluksen ja "Carplay™"-palvelun toiminnot vaihtelevat puhelimen merkin ja mallin mukaan. Katso lisätietoja valmistajan internetsivujen kautta.

OSOITEKIRJA



Selaa valikkoluetteloä painamalla **1** valikossa "Puhelin" ja siirry sitten järjestelmän osoitekirjaan painamalla "Yhteystiedot".

Osoitekirjan käyttäminen

Voit käyttää puhelimen muistiin tallennettuja osoitekirjan tietoja.

Kun olet yhdistänyt järjestelmäsi ja Bluetooth®-puhelimesi toisiinsa langattomalla Bluetooth®-tekniikalla, puhelimesi osoitekirjan tiedot siirretään automaattisesti järjestelmään, jos yhteystiedot ovat laitteesi puhelinmuistiossa.

Huomautus: joissakin puhelimissa järjestelmä saattaa pyytää vahvistamaan puhelimen yhteystietojen siirron pariksi liittämisen yhteydessä.

Soittaminen osoitekirjan numeroon

Kun olet löytänyt osoitekirjasta numeron, johon haluat soittaa, valitse numero ja käynnistä puhelu.

Yhteystiedon etsiminen osoitekirjasta

Paina **2** ja kirjoita numeronäppäimillä etu- tai sukunimi, jonka haluat löytää.

Puhelimesi mallin ja merkin mukaisesti yhteystietojesi siirto multimedijärjestelmään ei välttämättä onnistu.



On suositeltavaa pysähtyä numeron näppäilemisen tai yhteystiedon hakemisen ajaksi.

PUHELUN SOITTAMINEN, VASTAANOTTAMINEN (1/3)



Puhelun soittaminen osoitekirjasta

Kun puhelin on kytketty, valitse "Puhelin"-valikosta "Yhteystiedot" pudotusvalikosta **1**.

Valitse yhteystieto (tai haluamasi numero, jos yhteystiedolla on useita numeroita). Soitto käynnistyy automaattisesti, kun olet painanut yhteystiedon numeroa.

Huomautus: Voit soittaa puhelun multimediajärjestelmän puheentunnistuksen avulla älypuhelimestasi. Katso luku "Puheentunnistuksen käyttö".

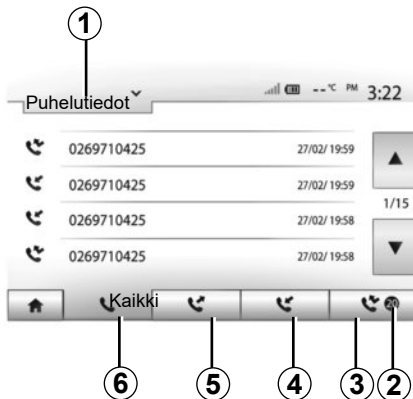

Soittaminen numeroon puhelutiedoista

Voit käyttää puhelimen muistiin tallennettujen puhelujen luetteloa puhelun soittamiseen.

Kun olet kytkenyt laitteesi ja Bluetooth®-puhelimesi langattomalla Bluetooth®-tekniikalla, numerot puhelimesi Kaikki puhelut-, Soitetut puhelut-, Vastaanotetut puhelut- ja Vastaamattomat puhelut siirtyvät automaattisesti multimediajärjestelmän puhelinluetteloon.

Selaa listaa painamalla **1** ja valitse sitten "Puhelutiedot".

Siirry kaikkien puhelujen luetteloon painamalla **6**.

Siirry soitettujen puhelujen luetteloon painamalla **5**.

Siirry vastattujen puhelujen luetteloon painamalla **4**.

Siirry vastaamattomien puhelujen luetteloon painamalla **3**.

Huomautus: merkintä **2** ilmaisee vastamatta jääneiden puhelujen lukumäärän.

Jokaisessa luettelossa yhteystiedot näytetään järjestyksessä uusimmasta vanhimpaan. Valitse numero, johon haluat soittaa.

PUHELUN SOITTAMINEN, VASTAANOTTAMINEN (2/3)

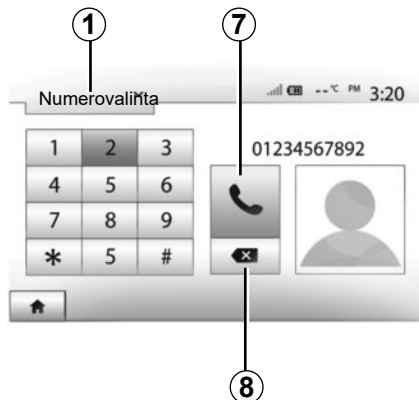

Numeron näppäileminen

Selaa luetteloja painamalla **1** ja valitse sitten "Numerovalinta" soittaaksesi johonkin numeroon.

Syötä numero numeronäppäimillä ja soita puhelu painamalla painiketta **7**.

Jos haluat poistaa numeron, paina **8**. Painamalla pitkään **8** voit pyyhkiä kaikki numerot kerralla.



On suositeltavaa pysähtyä numeron näppäilemisen tai yhteystiedon hakemisen ajaksi.

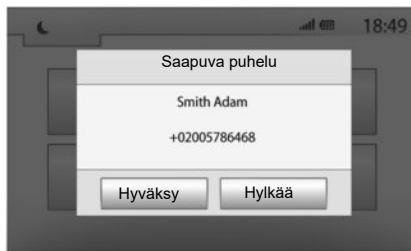

Puhelun vastaanotto

Kun vastaanotat puhelun, multimediajärjestelmän näyttöön avautuu viesti, jossa näkyvät seuraavat tiedot soittajasta:

- soittajan nimi (jos se on osoitekirjassa),
- soittajan numero,
- "Tuntematon numero" (jos numeroa ei voida näyttää).

Huomautus: Kun saapuvan puhelun viesti ilmestyy näyttöön navigoinnin aikana, hyväksy tai hylkää puhelu palataksesi navigointinäyttöön.

Huom.: voit vastata saapuvaan puheluun tai hylätä sen painamalla auton ohjauspölvään painiketta.

PUHELUN SOITTAMINEN, VASTAANOTTAMINEN (3/3)

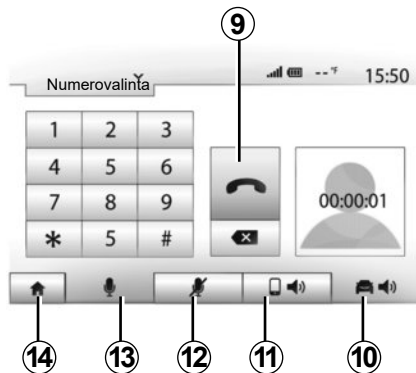

Puhelun aikana

Puhelun aikana voit:

- kytke mikrofoni päälle/pois painamalla **12**,
- kytke mikrofoni päälle painamalla **13**,
- lopettaa puhelun painamalla **9**,
- kuulla äänen puhelimen kaiuttimen kautta painamalla **11**,

- kuulla äänen auton kaiuttimen kautta painamalla **10**.
- palata edelliseen näyttöön (esim. navigointi) tai aloitusnäyttöön painamalla **14**.

MOOTTORIN ETÄKÄYNNISTYS (1/3)

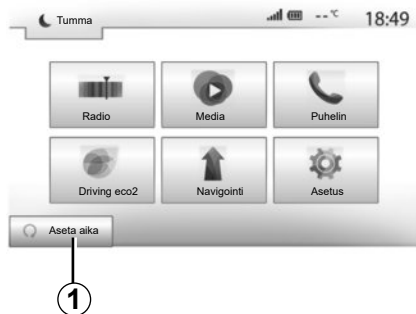

Tämän toiminnon avulla (mikäli asennettu) voit ohjelmoida moottorin käynnistymisen matkustamon lämmitystä tai jäädytystä varten aikaisintaan 24 tuntia ennen auton käyttöä.

Säädä haluttu lämmityksen taso (lämpötila, huurteen- ja jäänpoisto), ennen kuin ohjelmoi toiminnon. Asetusten määrittäminen ja ohjelmointi tehdään multimediasäätöissä.

Toiminnon lähtöajan ohjelmointi

- Kytke virta ja paina **1** päävalikosta. Näyttö **A** tulee näkyviin.

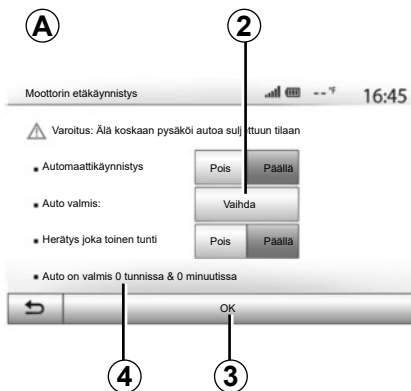

- aktivoi toiminto valitsemalla **Päällä**-painike Automaattikäynnistys -rivillä
- Määritä lähtöaika, jolloin haluat käyttää autoasi ja lähteä ajamaan, painamalla painiketta **2**.
- Selaa tunteja ja minutteja ylös- ja alaspäin osoittavilla nuolilla, kunnes olet valinnut haluamasi kellonajan.
- Vahvista painamalla "OK". **4**-merkki näyttää jäljellä olevan ajan ennen haluttua auton käyttöaikaa,
- vahvista ja päätä ohjelmointi painamalla "OK" **3**,

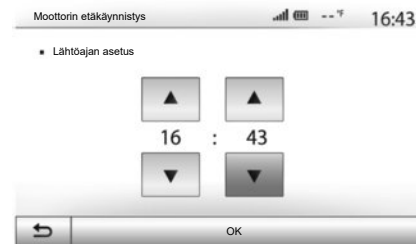

- säädä haluttu matkustamon lämpötila ilmastointilaitteesta, kun käynnistät moottorin, ja aseta sitten huurteen- ja jäänpoistotila (katso lisätietoja auton käsikirjan luvusta 2),

Aktivoiaksesi etäkäynnistykseen ohjelmoimalla, valittavan ajan on oltava vähintään viidentoista minuutin päässä multimediasäätöissä näkyvästä ajasta.

MOOTTORIN ETÄKÄYNNISTYS (2/3)

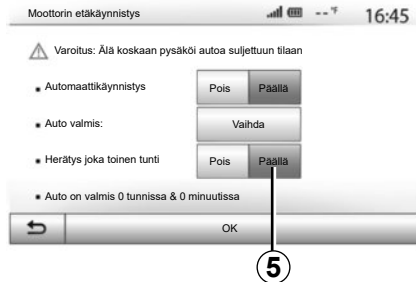

- katkaise sytytysvirta.

Autoa lukittaessa, kaksi välilyöntiä, sitten hätävilkut ja suuntavilkut kytkeytyvät päälle noin kolmeksi sekunniksi ilmaisemaan, että ohjelmointi on huomioitu.

Moottorin etäkäynnistys toimii seuraavien ehtojen täyttyessä:

- vaihteenvaihtin on vapaa-asennossa, jos autossa on manuaalinen tai robottivaihteisto,
- vaihteenvaihtin on **P**-asennossa, jos autossa on automaattivaihteisto,

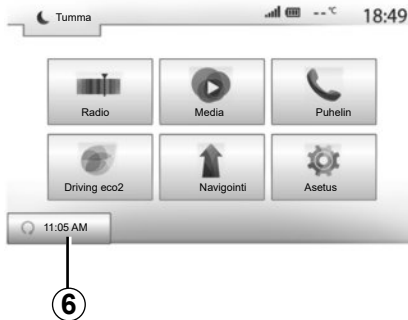

- sytytysvirta on katkaistu,
- kaikki ovet ja luukut (konepelti, ovet ja takaluukku) on suljettu ja lukittu, kun poistut autosta.

Huom.: sammuta multimediajärjestelmä autosta poistuessasi, jotta moottorin etäkäynnistys toimii.

Herätys joka toinen tunti

Tämän toiminnon avulla autosi voi käynnistyä automaattisesti kahden tunnin välein moottorin lämpötilan mukaan.

Ota toiminto käyttöön painamalla ”Päällä”-painiketta**5**.

Huom.: tuuletuksen pitää olla poissa päältä, jotta ”Herätys joka toinen tunti” -toiminto voi aktivoitua.

Kun tämä toiminto on aktivoituna, tuuletus ei toimi neljän ensimmäisen käynnistysajan aikana.

Kovalla pakkasella auto käynnistyy automaattisesti, käy noin 10 minuuttia ja sammuu taas.

Jos moottorin lämpötila ei edellytä uudelleenkäynnistystä, auto ei käynnisty automaattisesti ensimmäisten neljän uudelleenaktivoinnin aikana ja palaa valmiustilaan kahdeksi tunniksi. Moottori käynnistetään uudelleen, jos moottorin lämpötila on liian alhainen.

Kaikissa tapauksissa viimeisin käynnistys tapahtuu.

Noin 15 minuuttia ennen ohjelmoitua aikaa moottori käynnistyy ja käy noin kymmenen minuuttia.

Huom.: merkki **6** muistuttaa autoon asetetusta käynnistysajasta.

Automallista riippuen varmista, että sähköä käyttävät varusteet, kuten lasinpyyhkimet, ulkopuoliset valot, radio, lämmitettävät istuimet, lämmitettävät ohjauspyörä jne. ovat poissa käytöstä ja että kaikki lisävarusteet on kytketty irti, ennen kuin jätät auton.

Etäkäynnistys ohjelmoimalla ei välttämättä toimi äärimmäisissä olosuhteissa.



Älä pysäköi autoa äläkä käynnistä sitä sellaisissa paikoissa, joissa paloherkät aineet (kuivat lehdet ja heinä) voivat syttyä kosketuksesta kuumaan pakoputkistoon.



Kuljettajan vastuu pysäköitäessä ajoneuvo tai sen ollessa pysähtyneenä

Älä koskaan jätä auton avainta virtalukkoon edes vähäksi aikaa, jos lapsi tai muu henkilö, joka ei täysin kykene huolehtimaan itsestään, tai lemmikkieläin, jää autoon ilman valvontaa. Lapsi voi vaarantaa oman tai muiden turvallisuuden esimerkiksi käynnistämällä moottorin tai laitteita, kuten sähkötoimisia lasinnostimia, tai lukitsemalla ovet jne. Muista, että kuumalla ja/tai aurinkoisella säällä matkustamon sisälämpötila nousee erittäin nopeasti.

HENGENVAARA TAI VAKAVAN HENKILÖVAHINGON VAARA.

Herätys joka toinen tunti-toiminnolla varustetun auton erityispiirre. Autolla on ehdottomasti ajettava vähintään 10 minuutin toiminnon jokaisen käyttökerran välillä. Moottoriöljyn kulumisen vaara.



Älä käytä moottorin kaukokäynnistystoimintoa tai sen ohjelmointia, kun:

– Auto on autotallissa tai suljetussa tilassa.

Pakokaasu voi aiheuttaa myrkytys- tai tukehtumisvaaran.

– Auto on peitetty suojapeitteellä.

Tulipalovaara.

– Konepelti on auki tai ennen kuin se on avattu.

Palovammojen ja vakavan loukaantumisen vaara.

Maasta riippuen moottorin kaukokäynnistys tai sen ohjelmointitoimintojen käyttö voi olla kielletty voimassa olevassa lainsäädännössä ja/tai asetuksissa.

Ennen kuin käytät tätä toimintoa, tarkista maan lainsäädäntö ja/tai asetukset.

PERUUTUSKAMERA (1/3)

Toiminta

Peruutusvaihteelle vaihdettaessa (ja enintään noin viiden sekunnin kuluttua muulle vaihteelle vaihtamisesta) multimedianaäytössä näkyy ympäristö auton takaa sekä ohjainviivat ja auton hahmo. Lisäksi kuuluu merkkiääni.

Autoon asennetut ultraäänianturit "mittaavat" auton etäisyyttä esteeseen.

Kun saavutetaan punainen alue, katso puskurin kuvasta mihin kohtaan pysähdyt tarkalleen ottaen.

Huom.: lisätietoja pysäköintiavustimesta on auton ohjekirjassa.

Huomautus: varmista, ettei peruutuskamera ole pimeänä (likainen, kurainen, luminen jne.).

Huom. Kun peruutusvaihte on kytketty, multimedianaäyttö näyttää auton takanäkymän useiden sekuntien ajan.



Käyttöönotto/käytöstäpoisto

Peruutuskamera

Voit ottaa käyttöön tai poistaa käytöstä peruutuskameran. Voit tehdä sen valitsemalla päävalikosta "Asetus" > "Näyttö" ja painamalla sitten "Pysäköintiavustaja" **1**.



Peruutustutka

Tämän valikon avulla voit aktivoida peruutuskameran tai poistaa sen käytöstä ja määrittää "Esteiden tunnistus" -toiminnon.

PERUUTUSKAMERA (2/3)



Esteen tunnistus

Voit itsenäisesti ottaa käyttöön tai poistaa käytöstä autosi etu- ja taka-anturit. Valitse "Päällä", jos haluat aktivoida halutut tunnistimet, tai "Pois", jos haluat poistaa ne käytöstä.

Ääniasetukset

Voit aktivoida äänimerkin tai poistaa sen käytöstä ja valita useista äänistä sekä säätää esteantureiden äänivoimakkuutta.

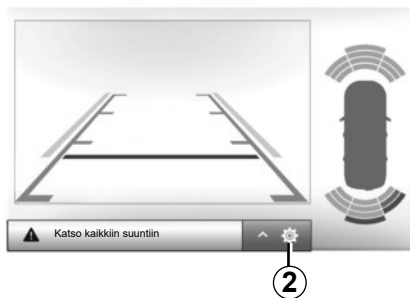

Näytön säätö

Voit käyttää näyttöasetuksia 2-painikkeella.

Tämän valikon avulla voit aktivoida ajoneuvon takana olevan etäisyyden ilmaisevat ohjaimet 3 tai poistaa ne käytöstä ja säätää näytön asetuksia.

Paina "+" tai "-", jos haluat säätää kontrastia 4, kirkkautta 5 ja värejä 6.

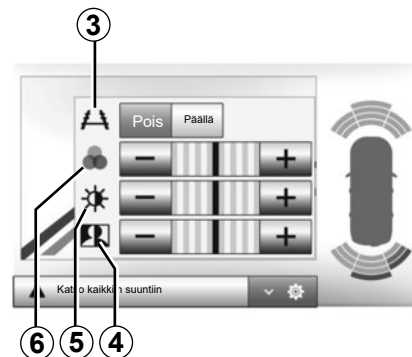



Tämä toiminnon tavoitteena on helpottaa ajamista. Muista huolehtia auton varusteiden kunnosta. Matkustajien turvallisuus on sinun vastuullasi.

Kuljettajan tulee aina ajon aikana olla valmis reagoimaan äkkinäisiin tapahtumiin: varmista aina, ettei kuolleessa kulmassa ole pienikokoisia tai kapeita kohteita (kuten lapsi, eläin, lastenrattaat, polkupyörä, kivi tai pylvä).)

Näyttöön tulee ylösalaisin oleva kuva.

Apulinja on tarkoitettu tasaiselle maalle. Tietoa ei tarvitse ottaa huomioon, kun apulinja osuu pystysuoran tai maahan asetetun esineen päälle.

Näytön reunalla näkyvät esineet saattavat olla vääränmuotoisia.

Jos valoa on liikaa (lumi, auto aurin-gossa jne.), kamera ei ehkä näy moitteettomasti.

MONINÄKYMÄKAMERA (1/2)

esittely

Autossa on yhteensä neljä kameraa, jotka on asennettu auton keulaan, sivupeileihin ja perään. Ne avustavat kuljettajaa tiukoissa pysäköintitilanteissa.

Huomautus: Varmista, että kameroiden linssissä ei ole likaa (esim. kuraa tai lunta).



Tämä on avustava lisätoiminto. Muista huolehtia auton varusteiden kunnosta. Matkustajien turvallisuus on sinun vastuullasi.

Kuljettajan on jatkuvasti huomioitava yllättävät tekijät, jotka saattavat vaikuttaa autolla ajamiseen. Tarkkaile jatkuvasti ympäristössä liikkuvia lapsia, eläimiä, lastenvaunuja ja polkupyöriä. Huomioi peruuttaessasi myös pienet ja kapeat esteet, joita peruutustutka ei havaitse (esim. pienehköt kivet, erittäin ohuet kepit).

Toimenpide

Kun peruutusvaihte on kytkettynä, peruuskamera näyttää auton takana olevan alueen multimedijärjestelmän näytössä.

Vaihtamalla manuaaliseen tilaan voit myös valita multimedijärjestelmän näytössä näytettävän näkymän.

Käyttöönotto/käytöstäpoisto

Järjestelmä kytkeytyy päälle, kun ajonopeus on alle 20 km/h. Kun auton nopeus ylittää tämän lukeman, järjestelmä kytkeytyy pois käytöstä.

Järjestelmä voidaan kytkeä käyttöön painamalla käyttöpainiketta. Lisätietoja on auton käyttöoppaan Moninäkökamera-luvussa.

Huomautus: Lisätietoja automaattisen tai manuaalisen toimintatilan valinnasta on auton käyttöoppaassa.

MONINÄKYMÄKAMERA (2/2)

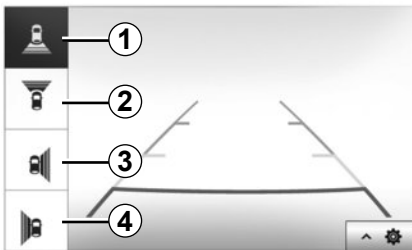

Kameran valinta

Aktivoi haluamasi kameran näkymä valitsemalla multimediajärjestelmän näytössä:

- **1** auton takana oleva alue
- **2** auton edessä oleva alue
- **3** auton oikealla puolella oleva alue
- **4** auton vasemmalla puolella oleva alue.

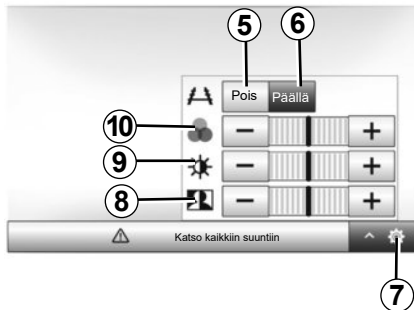

Asetukset

Painamalla **7** saat näkyviin asetusluettelon.

Voit ottaa apulinjat käyttöön tai pois käytöstä painamalla **5** tai **6**.

Paina "+" tai "-", jos haluat säätää kontrastia **8**, kirkkautta **9** ja värejä **10**.



Voit siirtyä multimediajärjestelmän asetukseen aloitusnäytöstä painamalla Asetus ja valitsemalla osion näytön alalaidasta.

Audioasetukset

Katso kohta "Äänen säätö".

Näytön säätö

"Kirkkaus"

Voit säätää näytön kirkkautta mieltymystesi mukaan. Käytettävissä on kolme tilaa:

- "Matala";
- "Media" (keskitaso),
- "Korkea".

"Karttatila"

Voit parantaa navigointinäytön näkyvyyttä päivällä ja yöllä muuttamalla kartan värin yhdistelmää.

- "Autom": GPS näyttää karttanäytön. Siirtyminen päivä- tai yötilaan tapahtuu automaattisesti valojen syttymisen perusteella.
- "Päivätila": Karttanäyttö avautuu aina kirkasvärisenä.
- "Yötila": Karttanäyttö avautuu aina tummavärisenä.

"Ilmastointi Tiedot"

Tällä toiminnolla voit ottaa käyttöön / pois käytöstä ilmastointitietojen näytön säätöjen muutosten yhteydessä.

"Tausta"

Tällä toiminnolla voit valita tumman tai vaalean näyttötilan.

"Pysäköintiavustaja"

Tällä toiminnolla voit ottaa käyttöön/poistaa käytöstä peruutuskameran sekä etu- ja/tai taka-anturit.

Bluetooth®-asetukset

Katso luku "Bluetooth®-laitteiden yhdistäminen / yhdistämisen peruuttaminen".

JÄRJESTELMÄN SÄÄDÖT (2/3)

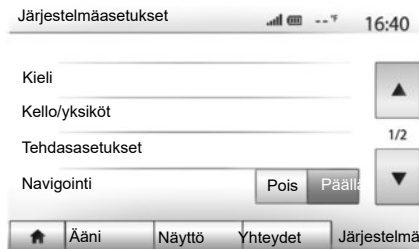

Järjestelmän asetukset

”Kieli”

Tällä toiminnolla voit muuttaa järjestelmässä käytettyä kieltä ja ääniohjauksen kieltä.

Vaihda kieltä valitsemalla haluamasi kieli ja vahvistamalla valintasi painamalla ”OK”.

”Kello”

Tällä toiminnolla voit valita kellonajan näyttömuodon (”12 h” tai ”24 h”).

Huomautus: kellonaika asetetaan automaattisesti GPS:n kautta. Paikallisen ajan saamiseksi tarvitset sen maan kartat, joissa olet.

Jos haluat säätää kellonaikaa käsin, paina ”Kello/yksiköt” ja valitse ”Aika-asetus”.

”yksiköt”

Tämän toiminnon avulla voit määrittää multimedijärjestelmän etäisyyden yksikön. Voit valita ”km” tai ”m/s”.

Huomautus: multimedijärjestelmän asetukset eivät vaikuta auton mittariston näyttöön. Lisätietoja mittariston näyttöasetuksista on ajoneuvon käyttöoppaassa.

”Tehdasasetukset”

Tällä toiminnolla voit palauttaa eri asetukset oletusasetuksiin.

- Kaikki: palauttaa kaikki ”Tehdasasetukset” oletusasetuksiksi.
- Puhelin: palauttaa kaikki puhelinasetukset.
- Navigointi: palauttaa kaikki navigointiasetukset.
- Audio/Media/Radio/Järjestelmä: palauttaa kaikki äänen, mediaan ja radioon liittyvät asetukset.

”Navigointi”

Tällä toiminnolla voit ottaa järjestelmän navigoinnin käyttöön tai pois käytöstä.

”Järjestelmäversio”

Tällä toiminnolla voit hallita järjestelmäversiota.

JÄRJESTELMÄN SÄÄDÖT (3/3)

Turvakoodi

Audiojärjestelmäsi on suojattu turvakoodilla (saa jälleenmyyjältä). Se lukitsee audiojärjestelmän elektronisesti, kun virransyöttö katkaistaan (akku irrotetaan, järjestelmä kytetään irti, sulake palaa jne.).

Saadaksesi audiojärjestelmän toimimaan sinun on syötettävä nelinumeroinen turvakoodi.

Kirjaa koodi ylös ja säilytä sitä varmassa paikassa. Jos hukkaat sen, ota yhteys valmistajaan.

Koodin syöttäminen

Näyttöön tulee teksti CODE ja neljä tyhjää paikkaa sekä numeronäppäimistö.

Anna järjestelmän koodi numeronäppäimistöllä ja vahvista painamalla "OK".

Koodi syötetään väärin

Jos koodi syötetään väärin, näyttöön tulee viesti "Väärä PIN Järjestelmä on lukittu".

Minuutin odotusajan jälkeen syötä koodi uudelleen.

Odotusaika kaksinkertaistuu jokaisesta virheestä.

JÄRJESTELMÄN PÄIVITYS (1/5)

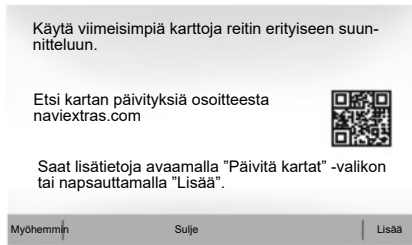

Kun navigointi käynnistetään, multimediajärjestelmä tarjoaa päivityksen karttaan. Tämä muistutus ilmestyy kahdesti vuodessa seitsemän vuoden ajan. Voit

- jos valitset "Myöhemmin", muistutus ilmestyy seuraavan kerran, kun navigointi käynnistetään;
- jos valitset "Sulje", muistutusta ei enää näy;
- jos valitset "Lisää", järjestelmä näyttää "Karttapäivitykset" -valikon.



Päivitä multimediajärjestelmä ja kartta.

Multimediajärjestelmän ja sen kartan päivittämiseksi tarvitset USB-muistitikun ja Internetiin yhdistetyn tietokoneen. Menettele seuraavasti.

Ohjelmiston asennus

Asenna Naviextras Toolbox tietokoneeseesi muutamalla napsautuksella. Toolbox voidaan ladata valmistajan sivustosta.

Kun asennustiedosto on ladattu Internet-sivustosta Naviextras.com, käynnistä asennus kaksoinapsauttamalla tiedostoa.

Seuraa näyttöön tulevia ohjeita.

JÄRJESTELMÄN PÄIVITYS (2/5)

Käyttäjätilin luominen ja yhdistäminen

Kirjaudu sisään napsauttamalla «Not logged in»-kuvaketta työkalupalkissa, joka sijaitsee sivun yläreunassa tai napsauta sisäänkirjautuspainiketta Toolbox-ohjelman päänäytössä. Ellei ole rekisteröitynyt Naviextras.com-sivuston käyttäjäksi, voit rekisteröityä helposti Toolbox-ohjelmasta käsin napsauttamalla «Register»-painiketta sisäänkirjautusivulla.



Kortin päivitystakuu

Sinulla on enintään 90 päivää aikaa päivittää järjestelmäsi ilmaiseksi sen jälkeen, kun uusi autosi on luovutettu sinulle. Tämän ajanjakson jälkeen päivitykset muuttuvat maksullisiksi.

Joissakin maissa vaara-alueiden hälytystoiminnon lataaminen ja aktivointi on laitonta ja voi rikkoa määräyksiä.

Oppaassa olevat näytöt eivät ole sopimuksenalaisia.

JÄRJESTELMÄN PÄIVITYS (3/5)

Järjestelmän tallennus USB-muistiin

Kun tallennat multimediajärjestelmän käyttäjäprofiiliisi, kytke ensin USB-muistitikku multimediajärjestelmään, jotta saat luotua kuvan järjestelmästä. Toimi seuraavasti:

- kytke USB-muisti multimediajärjestelmän USB-porttiin;
- valitse päävalikosta ”Navigointi”-valikko;
- valitse ”Asetukset”-valikko;
- valitse ”Karttapäivitykset” -valikko ”Asetukset”-valikon toiselta sivulta;
- paina ”Asetukset”-painiketta näytön alalaidasta;
- valitse multimediajärjestelmästä ”Päivitä”-toiminto.

Huomautus: katso lisätietoja USB-muistin asettamisesta Navigointijärjestelmä-luvun kohdasta USB-muistin asettaminen.



Erityispiirre

- USB-muistia ei toimiteta järjestelmän mukana,
- USB-muisti on alustettava FAT32-muotoiseksi, sen vähimmäiskapasiteetin on oltava 4GB ja enimmäiskapasiteetin 32GB,
- Älä tee mitään toimenpiteitä multimediajärjestelmälle sen päivityksen aikana.

Toimenpide luo navigointijärjestelmästä USB-muistiin kuvan, jonka avulla Toolbox voi tallentaa järjestelmän tiedot käyttäjäprofiiliin ja Toolbox pystyy tunnistamaan navigointijärjestelmään saatavana olevat päivitykset.

Kun tietojen tallennusprosessi on päättynyt, voit irrottaa USB-muistin multimediajärjestelmästä.

Muodosta Toolbox-yhteys

Käynnistä Naviextras Toolbox -ohjelmisto ja varmista, että tietokone on yhteydessä Internetiin.

Kytke multimediajärjestelmässä käytetty USB-muistitikku tietokoneeseen.

Jos tilauksesi mahdollistaa ja jos Toolbox löytää järjestelmäsi tuettujen järjestelmien joukosta, näyttöön avautuu tervetuloa-toivotus ja voit muodostaa yhteyden Naviextras-tiiliisi.

Järjestelmäpäivitykset on suoritettava moottorin käydessä. Sähköajoneuvojen on oltava latauksessa tai moottori käynnissä (READY-merkkivalo palaa).

JÄRJESTELMÄN PÄIVITYS (4/5)

Tuotteiden lataaminen Toolbox-sovelluksesta USB-muistiin

Kun olet muodostanut yhteyden Naviextras Toolbox -tilliisi ja USB-muisti on kiinni tietokoneessasi, voit ladata maksuttomia tai maksullisia sovelluksia tai palveluita ja sisältöä valitsemalla multimediajärjestelmääsi ladattavat tuotteet "Luettelo"-valikosta Toolbox-näytön vasemman reunan valikkopalkista.

Päivitykset Toolbox-sovelluksesta USB-muistitikkuun

Napsauta "Päivitä" -valikkoa Toolbox-näytön vasemman reunan valikkopalkista.

Päivitysvalikko avaa näytön, jossa näytetään kaikki saatavilla olevat päivitykset, kuten:

- saamaasi nimikkeet, joita ei ole vielä asennettu (päivityksiä tai lisäyksiä),

- maksuttomat päivitykset ja lisäykset, jotka olet lisännyt asennusjonoon tuoteluettelosta,
- järjestelmän päivitykset (jos uudempi versio on saatavana),
- erityiset maksuttomat päivitykset.

Kaikki käytävissä olevat päivitykset näytetään alueittain listamuodossa ja tasolle kuvattuna pallona.

Oletusasetuksena kaikkia alueita koskevat kaikki nimikkeet valitaan asennusta varten. Jos haluat tilapäisesti jättää jonkin alueen asentamatta, poista valinta sen rivin alusta kyseisestä taulukosta. Kun olet siirtynyt taulukkoyhteenvetoon, käynnistä asennusprosessi napsauttamalla "Asenna"-painiketta, joka sijaitsee näytön alaosassa.

Toolbox käynnistää valittujen päivitysten lataamisen ja asennuksen. Odota, kunnes viesti ilmoittaa toimenpiteen päättymisestä.

Huom.: sovelluksen latausaika voi vaihdella sovelluksen koosta riippuen ja mobiiliverkon kattavuuden mukaan.

Toolbox ilmoittaa, jos valitut nimikkeet ylittävät multimediajärjestelmän enimmäiskapasiteetin. Tässä tapauksessa voit valita nimikkeet, jotka haluat asentaa tai jotka haluat poistaa järjestelmästä niin, ettei tallennusraja ylitä.

Vaikka nimikkeet poistetaan järjestelmästä, ne pysyvät omistuksessasi ja voit asentaa ne myöhemmin maksutta.

Älä poista USB-muistia järjestelmästä äläkä poista sitä käytöstä päivityksen aikana.



Joissain maissa tutkavaroitteiden lataaminen ja aktivointi on laitonta ja voi rikkoa määryksiä.

JÄRJESTELMÄN PÄIVITYS (5/5)

Järjestelmän ja karttojen päivitys

Kun asennus on päättynyt, USB-muisti voidaan poistaa tietokoneesta. Kytke USB-muistitikku auton multimediajärjestelmän USB-liitäntään.

Erityispiirre

- karttatietokannan päivitys käynnistyy, kun moottori käynnistetään. Älä sammuta moottoria, kun karttatietoja ladataan. Kun multimediajärjestelmä on aktiivinen, se tunnistaa automaattisesti USB -muistissa käytettävissä olevat päivitykset ja ehdottaa järjestelmän tai karttojen päivitystä USB-muistissa käytettävissä olevien päivitysten mukaisesti. Älä sammuta multimediajärjestelmää päivityksen asennuksen aikana,
- järjestelmän päivityksen lataaminen ja asentaminen on mahdollista vain, jos uudempi versio on tarjolla.

A



Näyttö **A** avautuu automaattisesti, kun USB-muisti on kytketty:

- Käynnistä päivitys painamalla **1**.
- Palaa edelliseen näyttöön painamalla **2**.

Kun painat painiketta **1**, päivitystoimenpiteet käynnistyvät. Älä tee mitään toimenpiteitä järjestelmälle sen päivityksen aikana.

Multimediajärjestelmä saattaa käynnistyä uudelleen automaattisesti käynnistystoimenpiteiden aikana. Odota, että radionäyttö avautuu.

Kun päivitys on päättynyt, multimediajärjestelmä käynnistyy uudelleen, jolloin kaikki uudet toiminnot on päivitetty.

Lisenssi

Saat GPL-, LGPL-, MPL-lähdekoodit ja muut tämän tuotteen sisältämät open source -lisenssit käymällä sivustossa <http://opensource.lge.com>.

Lähdekoodien lisäksi kaikki käytettyjen lisenssien ehdot, takuuehdot ja tekijänoikeushuomautukset voidaan ladata.

LG Electronics toimittaa open source -koodit myös CD-ROM-levyllä jakelukustannukset kattavaa maksua vastaan (esim. tallennusväline, lähetys ja käsittely). Levyn voi saada lähettämällä pyynnön sähköpostitse osoitteeseen opensource@lge.com.

Tämä tarjous on voimassa kolme vuotta tuotteen ostopäivästä alkaen.

Jos päivitys keskeytyy tahattomasti, aloita toimenpiteet uudelleen alusta.

TOIMINTAHÄIRIÖT (1/5)

Järjestelmä		
Kuvaus	Syyt	Ratkaisut
Näyttöön ei tule mitään kuvaa.	Näytönsäästäjä on päällä.	Varmista, ettei näytönsäästäjä ole päällä.
	Järjestelmä on sammunut.	Auton sisälämpötila on liian matala tai korkea.
	Auton virta on katkaistu.	Käynnistä auto uudelleen.
Ääntä ei kuulu.	Äänenvoimakkuus on minimissä tai äänet on mykistetty.	Lisää äänenvoimakkuutta tai poista mykistys käytöstä.
	Valittu lähdejärjestelmä ei ole oikea.	Tarkista valittu lähde ja varmista, että äänilähde on multimedijajärjestelmä.
Vasemmasta, oikeasta, etu- tai takakaiuttimesta ei kuulu mitään.	balance- tai fader-asetukset ovat virheellisiä.	Aseta balance- tai fader-asetukset oikein.
Näytön kellonaika ei ole oikea.	Kellonajan asetukseksi on valittu Autovaihtoehto ja järjestelmä ei enää saa vastaanotettua GPS-signaalia.	Autossa "navigointi": siirrä autoa, kunnes GPS-signaali palautuu.
		Autossa ei "navigointia": katso "Järjestelmäasetukset"-osiosta ohjeet ajan asettamiseen.

TOIMINTAHÄIRIÖT (2/5)

Navigointi		
Kuvaus	Syyt	Ratkaisut
Ääntä ei kuulu.	"Navigointi"-valikon äänet on mykistetty tai äänenvoimakkuus on minimissä.	Lisää äänenvoimakkuutta ("Asetukset" valikosta "Navigointi") tai poista mykistys käytöstä. GPS-tilassa äänenvoimakkuutta voidaan säätää opastuksen puheäänien aikana.
Auton asema näytössä ei vastaa sen todellista paikkaa.	Auto on paikallistettu huonosti GPS-vastaanotosta johtuen.	Siirrä auto, kunnes saat hyvän vastaanoton GPS-signaaleille.
	Karttaversio on vanhentunut.	Päivitä kartta.
Näytön merkinnät eivät vastaa todellisuutta.	Järjestelmäversio on vanhentunut.	Hanki uusin järjestelmäversio.
Tietyt valikon otsikot eivät ole käytettävissä.	Tietyt otsikot eivät ole käytettävissä käynnissä olevan ohjauksen vuoksi.	
Ääniopastus ei ole käytössä.	Navigointijärjestelmä ei huomioi risteystä. Ääniopastus ei ole käytössä.	Lisää äänenvoimakkuutta. Varmista, että ääniopastus on otettu käyttöön.
Ääniopastus ei vastaa todellisuutta.	Ääniopastus voi vaihdella ympäristöstä riippuen.	Aja todellisten ajo-olosuhteiden mukaisesti.
Ehdotettu reitti ei ala halutusta kohteesta eikä pääty haluttuun kohteeseen.	Järjestelmä ei tunnista määränpäättä.	Syötä halutun määränpään lähellä oleva tie.

TOIMINTAHÄIRIÖT (3/5)

Puhelin		
Kuvaus	Syyt	Ratkaisut
Ääntä ja soittoääntä ei kuulu.	Matkapuhelinta ei ole kytketty tai liitetty järjestelmään. Äänenvoimakkuus on minimissä tai äänet on mykistetty.	Tarkista, että matkapuhelin on päällä ja liitetty järjestelmään. Lisää soittoäänen äänenvoimakkuutta tai poista mykistys käytöstä. Tarkista valittu lähde ja varmista, että äänilähde on multimedijajärjestelmä.
Puhelun soittaminen ei onnistu.	Matkapuhelinta ei ole kytketty tai liitetty järjestelmään. Puhelimen näppäimistölukitus on käytössä.	Tarkista, että matkapuhelin on päällä ja liitetty järjestelmään. Avaa puhelimen näppäinlukitus.
	Useat äänilähteet poistetaan käytön aikana.	Käynnistä multimedijajärjestelmä uudelleen pitämällä virtapainiketta painettuna (kunnes näyttö sammuu).

TOIMINTAHÄIRIÖT (4/5)

Media		
Kuvaus	Syyt	Ratkaisut
Ääntä ei kuulu.	Äänenvoimakkuus on minimissä tai äänet on mykistetty.	Lisää äänenvoimakkuutta tai poista mykistys käytöstä.
	Äänilähde ei ole päällä tai liitetty järjestelmään.	Tarkista valittu lähde ja varmista, että äänilähde on multimedijärjestelmä.
Multimedijärjestelmä ei havaitse ulkoista äänilähdettä (MP3-soitinta, kannettavaa soitinta, USB-tikkua, puhelinta tms.).	Useat äänilähteet poistetaan käytön aikana.	Käynnistä multimedijärjestelmä uudelleen pitämällä virtapainiketta painettuna (kunnes näyttö sammuu).
Android Auto™ / CarPlay™ ei käynnisty multimedijärjestelmässä.	Android Auto™ / CarPlay™ ei ole määritetty oikein älypuhelimessa.	Tutustu määrittystietoihin älypuhelimesi valmistajan verkkosivustolla.
	USB-kaapeli ei sovellu tiedonsiirtoon.	Käytä puhelinvalmistajan suosittelemaa USB-kaapelia, jotta sovellus toimii oikein.
	Multimedijärjestelmä ei enää tunnista äänilähdettä käytön aikana.	Käynnistä multimedijärjestelmä uudelleen pitämällä virtapainiketta painettuna (kunnes näyttö sammuu).
Äänilähteen toimintahäiriö (SIRI- / CarPlay™- / Android Auto™ -äänitunnistus on kytketty pois, MP3-soitin, kannetta soitin, puhelin tms.).		

TOIMINTAHÄIRIÖT (5/5)

Media		
Kuvaus	Syyt	Ratkaisut
Android Auto™- / CarPlay™-toimintahäiriö.	Älypuhelimesi ei ole enää yhteensopiva Android Auto™- / CarPlay™-sovelluksen päivityksen jälkeen.	Palaa edelliseen versioon tai katso lisätietoja älypuhelimesi Android Auto™- / CarPlay™-asetuksista.
Toimintavirhe paikkaseurantasovelluksissa.	Verkko ei ole käytettävissä. Paikkaseuranta ei ole käytössä puhelimesi.	Etsi sijainti, jossa on vahva signaalin vastaanotto. Aktivoi paikkaseuranta puhelimesi.

AAKKOSELLINEN HAKEMISTO (1/3)

3
3D/2D -toimintatila.....FIN.42

A
aaltojen taajuudet FIN.21 → FIN.24

Ä
äänenvoimakkuus..... FIN.13 → FIN.15, FIN.20
äänenvoimakkuus: nopeuden mukaan säädettävä FIN.20, FIN.28
äänilähde
audio FIN.13 → FIN.15

A
Android Auto™, CarPlay™ FIN.66 → FIN.69
ARTIST FIN.26
audioasetukset
ääniasetukset FIN.13 → FIN.15
auton paikka FIN.33
autoradio..... FIN.5, FIN.13 → FIN.15, FIN.21 → FIN.24
AUX
lisälaiteliitäntä FIN.5
AUX FIN.25 → FIN.27
aux-lähtö FIN.25 → FIN.27

B
BALANCE FIN.28
BASS FIN.28
Bluetooth® FIN.57 → FIN.61, FIN.70
Bluetooth® -audiosoitin
pariliitoksen purku FIN.26
pariliitos FIN.26
Bluetooth-yhteys FIN.61

E
ECO-ajo FIN.55
erityiskohde
suosikit-valikon osoite FIN.39
etäisyyden mittayksikkö FIN.83
etappi FIN.46

H
hyväksy kohde FIN.40 – FIN.41

J
Jack-pistorasia FIN.13, FIN.25 → FIN.27
järjestelmä
päivitys FIN.85 → FIN.89

K
kartan merkinnät FIN.33
kartta
mittakaava FIN.33
näyttö FIN.13 → FIN.15, FIN.33, FIN.48
numeroitu kartta FIN.32
säätö FIN.48, FIN.51
käyttöön liittyvät varoitoimenpiteet FIN.3
kello
näyttö FIN.83
kello FIN.83
kielet FIN.83
kieli
muokkaa FIN.83
kiertotie FIN.46, FIN.54
kiinnostavat kohteet (POI, Points of Interest) FIN.35 → FIN.41, FIN.48
kiinnostuksen kohde FIN.34, FIN.36 → FIN.41, FIN.48
kohde FIN.36 → FIN.41, FIN.39, FIN.46, FIN.49 – FIN.50
kohdevalikko FIN.36 → FIN.41
korkeaääni FIN.28 – FIN.29

L
Liikennetiedot FIN.5 → FIN.7, FIN.23, FIN.41, FIN.54
LIST -toimintatila FIN.22
luettelo FIN.70

M
MANU -toimintatila FIN.21
maskit ja ohjauspyörän säätimet FIN.8 → FIN.15
matalat äänet FIN.29
media FIN.13 → FIN.15
MEMO -toimintatila FIN.22

AAKKOSELLINEN HAKEMISTO (2/3)

MENU.....	FIN.13
moninäkömökamera.....	FIN.5, FIN.80 – FIN.81
moottorin etäkäynnistys.....	FIN.5 → FIN.7, FIN.74 → FIN.76
MP3.....	FIN.25
mykistys.....	FIN.20

N

navigointiasetukset	
reitit asetukset.....	FIN.40 – FIN.41
näytöt	
multimedianayttö.....	FIN.8 → FIN.15
näyttö	
navigoinnin näyttö.....	FIN.42 → FIN.47
navigointijärjestelmän näyttö.....	FIN.7, FIN.42 → FIN.47
säätö.....	FIN.48
valmiustila.....	FIN.13, FIN.16
näyttöröyry	
valikko.....	FIN.7
nelivetotiedot.....	FIN.5, FIN.56
numeron syöttäminen.....	FIN.72
numeronäppäimistö.....	FIN.19
numerovalinta.....	FIN.72

O

ohjauspyörän alla oleva säädin.....	FIN.21
opastus	
aktivointi.....	FIN.42
kartta.....	FIN.42 → FIN.47
puheopastus.....	FIN.13 → FIN.15, FIN.42 → FIN.47
osoitekirja.....	FIN.39, FIN.49 – FIN.50
osoitteen syöttäminen.....	FIN.36

P

parametrien määrittely.....	FIN.47
peruutuskamera	
parametrit.....	FIN.82
peruutuskamera.....	FIN.5, FIN.77 → FIN.79
pikahaku.....	FIN.25
polttoaineen säästäminen.....	FIN.55
polttoaineenkulut.....	FIN.55

FIN.96

puheentunnistus.....	FIN.14 – FIN.15, FIN.63 → FIN.65, FIN.68
puhelimen kytkeminen.....	FIN.61
puhelimen kytkeminen irti.....	FIN.62
puhelimen liittäminen pariiksi.....	FIN.57 → FIN.60
puhelimen pariliitoksen purkaminen.....	FIN.60
puhelin.....	FIN.6
puheluhistoria.....	FIN.71
puhelun lopetus.....	FIN.14
puhelun vastaanotto.....	FIN.72
puhelun voimakkuus.....	FIN.20
puheluun vastaaminen.....	FIN.14, FIN.72
puheohjaus.....	FIN.63 → FIN.65
pysäyttäminen.....	FIN.16

R

radiokanava.....	FIN.21 → FIN.24
radiokanavan tallennus muistiin.....	FIN.22
RDS.....	FIN.5

S

säätimet.....	FIN.8 → FIN.15, FIN.18
säätö	
äänentoisto edessä / takana.....	FIN.29
äänentoisto vasemmalla / oikealla.....	FIN.29
audio.....	FIN.28 – FIN.29, FIN.82
kirkkaus.....	FIN.82
säätö... FIN.13 → FIN.15, FIN.23, FIN.52 → FIN.54, FIN.82 → FIN.84	
satelliittipaikannus (GPS)	
vastaanotin.....	FIN.32, FIN.53
vastaanotto.....	FIN.32
soittaminen.....	FIN.70 – FIN.71
soittoäänien voimakkuus.....	FIN.29
suosikit	
lisää.....	FIN.41
poista.....	FIN.50

T

toiminnot.....	FIN.5 → FIN.7
toimintahäiriöt.....	FIN.16, FIN.90 → FIN.94
turvakoodi.....	FIN.84

AAKKOSELLINEN HAKEMISTO (3/3)

U

USB

USB-liitäntä	FIN.32
USB	FIN.32, FIN.85 → FIN.89
USB-avain	FIN.30 – FIN.31, FIN.85 → FIN.89
USB-pistorasia.....	FIN.5, FIN.13, FIN.25 → FIN.27, FIN.30 – FIN.31, FIN.85 → FIN.89

V

vaihe	FIN.16
valinta	
ääniraita	FIN.27
videot	FIN.30 – FIN.31

W

WMA (Windows Media Audio) -audioformaatti	FIN.25
---	--------

Y

yksityiskohtainen matkareitti	FIN.41, FIN.44, FIN.47
-------------------------------------	------------------------



Forholdsregler ved bruk	N.3
Generell informasjon	N.5
Generell beskrivelse	N.5
Introduksjon til kontrollene	N.8
Slå av/på	N.16
Bruk	N.17
Volum	N.20
Radio/AUX	N.21
Lytt på radioen	N.21
Ekstra lydkilder	N.25
Lyddinnstilling	N.28
Video	N.30
Navigering	N.32
Navigeringssystemet	N.32
Lese et kart	N.33
Angi en destinasjon	N.36
Veiledning	N.42
kartinnstillinger	N.48
Administrere favorittene	N.49
Navigeringsinnstillinger	N.51
Eco ² -kjøring	N.55
4 x 4-info	N.56
Bluetooth®-enhet	N.57
Sammenkoble / koble fra Bluetooth®-enheter	N.57
Koble til/fra Bluetooth®-enheter	N.61
Bruke talegjenkjenning	N.63
Android Auto™, CarPlay™	N.66
Telefonbok	N.70
Foreta, motta et anrop	N.71

Fjernstart av motor	N.74
Ryggekamera	N.77
Flervisningskamera	N.80
Systeminnstillinger	N.82
Oppdatere systemet	N.85
Funksjonsfeil	N.90

FORHOLDSREGLER VED BRUK (1/2)

Det er viktig å følge forholdsreglene under når du bruker systemet, både av sikkerhetsmessige årsaker og for å unngå materiell skade. Du må alltid forholde deg til lovgivningen i landet du befinner deg.



Forholdsregler ved bruk av systemet

- Vent til trafikk- og veiforholdene tillater det før du leser informasjonen på skjermen og bruker kontrollene (på dashbordet eller nær rattet).
- Still inn volumet på et rimelig nivå slik at du også kan høre lyden utenfra.

Forholdsregler vedrørende navigering

- Bruk av navigeringssystemet erstatter ikke på noen måte ansvaret eller aktsomheten til føreren når det kjøres.
- Avhengig av det geografiske området kan det hende at kartet ikke har den nyeste informasjonen om nye veier. Vær oppmerksom. Uansett må alle veitrafikkregler og veiskilt ha prioritet over kjøreanvisningene til navigeringssystemet.

Forholdsregler for å unngå materiell skade

- Ikke forsøk å demontere eller tilpasse systemet, da du risikerer å skade utstyret og skape brannfarlige situasjoner.
- Kontakt en representant for produsenten ved en eventuell feil og/eller hvis det er behov for å demontere utstyret.
- Ikke sett inn fremmede gjenstander i spilleren.
- Ikke bruk produkter som inneholder alkohol og/eller spray væsker på området.

Forholdsregler ved bruk av telefonen

- Det finnes forskrifter for bruk av telefoner i kjøretøyer. Det er ikke tillatt å bruke håndfri telefon under alle kjøreforhold: Føreren skal alltid ha kontroll over kjøretøyet.
- Bruk av telefon mens du kjører er en betydelig distraksjons- og risikofaktor ved alle typer bruk (slå et nummer, selve samtalen, søke etter et nummer i minnet i håndsettet, etc.).

FORHOLDSREGLER VED BRUK (2/2)

Beskrivelsen av modellene i denne håndboken er basert på de aktuelle spesifikasjonene på tidspunktet den ble skrevet. **Denne håndboken dekker alle eksisterende funksjoner for modellene som er beskrevet. I hvilken grad disse er tilgjengelige, avhenger av utstyrsnivå, hvilke alternativer som er valgt og i hvilket land modellen er solgt. Denne håndboken kan også inneholde informasjon om funksjoner som introduseres senere i modellåret. Skjermbildene i brukerhåndboken kan avvike fra de faktiske skjermbildene som vises i kjøretøyet.**

Avhengig av merke og modell til telefonen din, kan enkelte funksjoner være helt eller delvis inkompatible med multimediesystemet i kjøretøyet.

Kontakt en autorisert forhandler hvis du vil ha flere opplysninger.

GENERELL BESKRIVELSE (1/3)

Innledning

Kjøretøyets multimediesystem utfører følgende funksjoner:

- RDS-radio;
- DAB-radio;
- Bruk av ekstra radiokilder;
- håndfri betjening av telefon;
- talegjennkjenning;
- navigeringssystem;
- veitrafikkmeldinger;
- informasjon om områder der du må være spesielt forsiktig;
- Parkeringsassistent (ryggekamera eller flervisningskamera)
- programmering for fjernstart av motor;
- Informasjon om hellingen til kjøretøyet (4 x 4-informasjon)
- informasjon om kjørestil og kjøreråd for å redusere drivstofforbruket.

Radiofunksjoner

Multimediesystemet kan brukes til å lytte til FM- (frekvensmodulering), DAB- (digitallyd) og AM-radio (forsterkermulering).

DAB-systemet har bedre lydgjengivelse, og det viser tekstinformasjon om det aktuelle programmet og forskjellig annet.

RDS-systemet kan brukes til å vise navn på enkelte kanaler eller meldinger som sendes fra FM-kanaler:

- Generell trafikkinformasjon (TA);
- nødmelding(er).

Ekstra lydfunksjon

Du kan lytte på din personlige stereo-enhet direkte via høyttalerne i kjøretøyet. Det finnes mange måter å koble til stereoanlegget på – det avhenger blant annet av typen enhet du har:

- 3,5 mm Jack-kontakt;
- USB-lyd;
- Bluetooth®-tilkobling.

Du kan kontakte en autorisert forhandler eller gå til produsentens nettsted hvis du vil vite mer om listen over kompatible enheter.

GENERELL BESKRIVELSE (2/3)

Håndfri telefonfunksjon

Med det Bluetooth®-baserte håndfri-telefonsystemet kan du bruke følgende funksjoner uten å betjene telefonen:

- sende/motta/avvise anrop;
- se listen over kontakter fra telefonminnet;
- Tilgang til anropslogger for anrop som er mottatt via systemet;
- ringe nødnumre.

Telefonkompatibilitet

Enkelte telefoner er ikke kompatible med det håndfrie telefonsystemet, slik at du ikke kan bruke alle funksjonene eller at du ikke får den best mulige lyd-kvaliteten.

Kontakt en autorisert forhandler eller gå til produsentens nettsted hvis du vil vite mer om kompatible telefoner.

Funksjonen for fjernstart av motor

Hvis denne funksjonen er utstyrt, kan du programmere fjernstart av motoren for å varme opp eller ventilere kupeen opptil 24 timer før du skal bruke kjøretøyet.

Eco2-kjøring

Driving eco²-menyen viser en samlet poengsum i sanntid som gjenspeiler kjørestilen din.

Navigeringsystemfunksjon

Navigeringssystemet beregner automatisk den geografiske posisjonen til kjøretøyet ved å motta GPS-signaler. Det foreslår en rute til den valgte destinasjonen ved å bruke veikartet. Det viser til slutt ruten som skal tas, trinn for trinn, ved å bruke visnings skjermen og talemeldinger.

Trafikkmeldinger

Denne funksjonen holder deg oppdatert om trafikkforhold i sanntid.

Veisikkerhetsvarsler eller varselpunkter

Med denne tjenesten kan du motta varsler i sanntid, som varsler når du kjører for fort eller posisjonen til områder med veisikkerhetsvarsler.



Det håndfrie telefonsystemet er bare ment å forenkle kommunikasjonen ved å redusere risikofaktorene, uten å fjerne dem fullstendig. Du må alltid forholde deg til lovgivningen i landet du befinner deg.

GENERELL BESKRIVELSE (3/3)

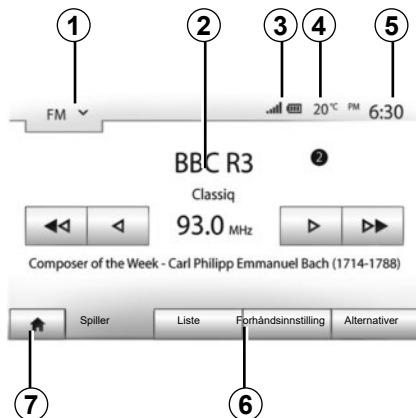

Skjermer

Menyskjerm

- 1** Område for valg av modus.
Viser valgt modus. Når området for valg av modus berøres, kommer det opp en rullegardinmeny.
- 2** Område for innholdsfortegnelse.
Viser innholdet i et menyelement samt relatert informasjon.
- 3** Område for informasjon om telefon-systemet.
Hvis Bluetooth®-systemet er aktivert, vises mottaks- og batterinivået til den tilkoblede enheten.

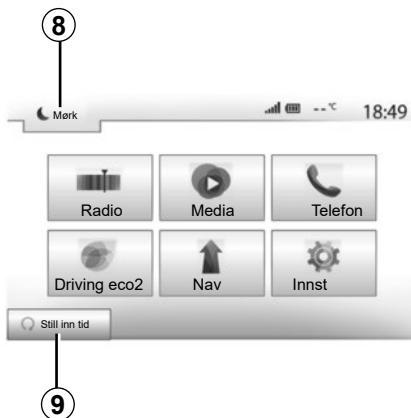

- 4** Utetemperatur.
- 5** Tidsområde.
- 6** Menyområde:
 - viser undermeny for modus;
 - den aktuelle menyen utheves.
- 7** Område for Start eller tilbake til navigering.
Avhengig av hvilken modus som er valgt, viser dette området:
 - start-knappen: gå tilbake til startmenyen;
 - tilbake-knappen: gå tilbake til forrige skjerm; bilde;
 - flagg-knappen: gå tilbake til navigasjonsskjerm; bilde.

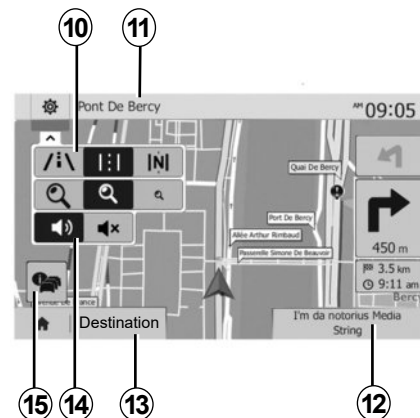

- 8** Ventemodus og visning av klokkeslett.
- 9** Område for valg av fjerntstart av motoren.

Navigeringsskjerm

- Tilgjengelighet avhenger av land og/eller gjeldende forskrifter.
- 10** Kartmodus (2D/3D og 2D Nord).
 - 11** Navnet på den neste gaten på ruten.
 - 12** Aktuell lydinformasjon.
 - 13** Alternativer for rute og kartinnstilling.
 - 14** Taleveiledning på/av.
 - 15** Trafikkmeldinger.

INTRODUKSJON TIL KONTROLLENE (1/8)

Systempaneler

Skjermbildevalgene gjøres ved å trykke på ønsket valg på skjermen.



INTRODUKSJON TIL KONTROLLENE (2/8)

Systempaneler

Skjermbildevalgene gjøres ved å trykke på ønsket valg på skjermen.

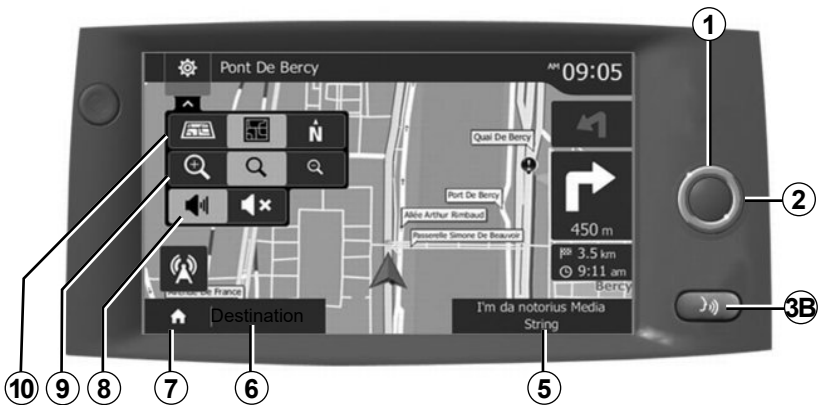
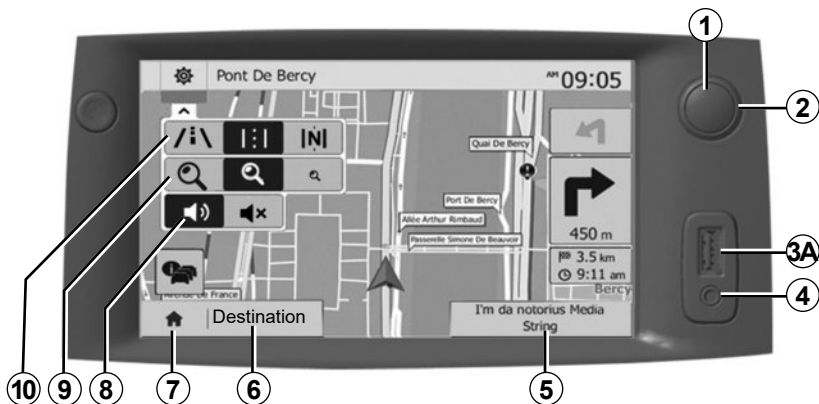

INTRODUKSJON TIL KONTROLLENE (3/8)

Rattkontroller

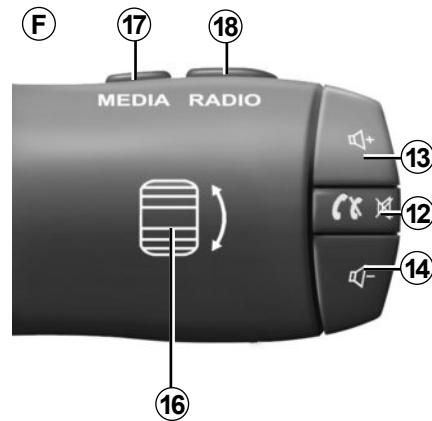
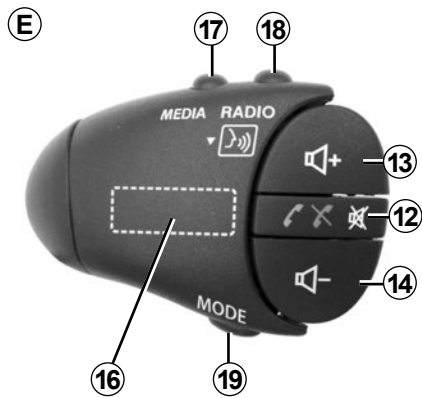
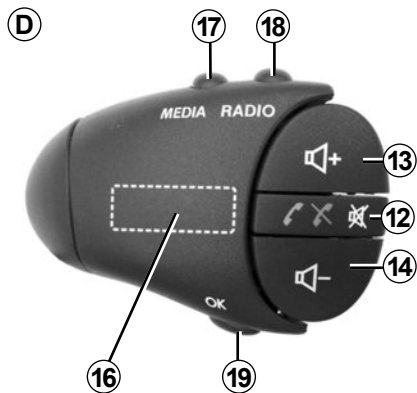
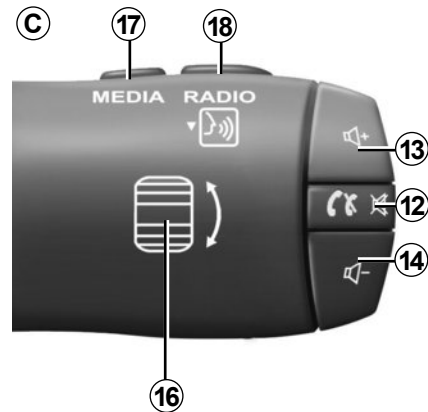
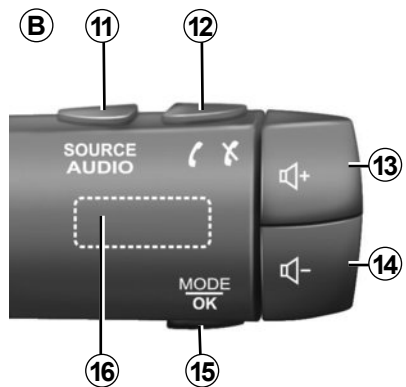
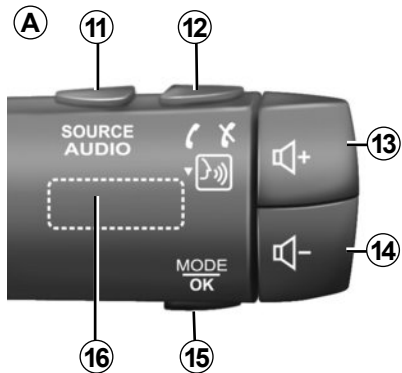

INTRODUKSJON TIL KONTROLLENE (4/8)

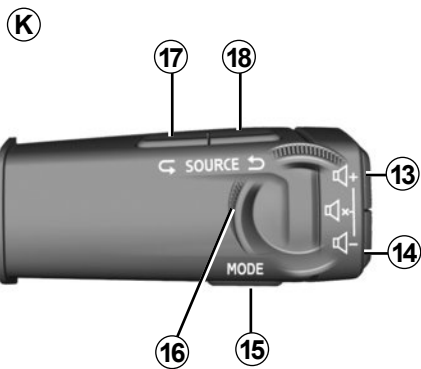
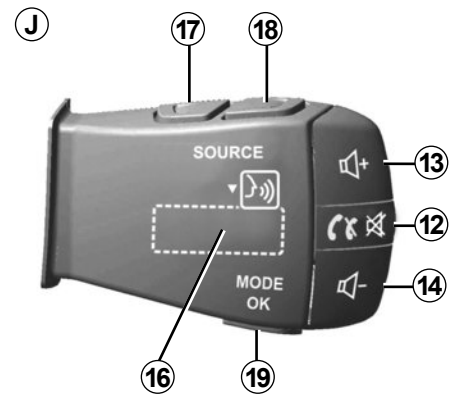
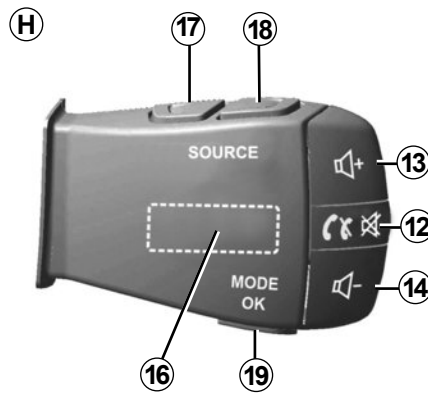
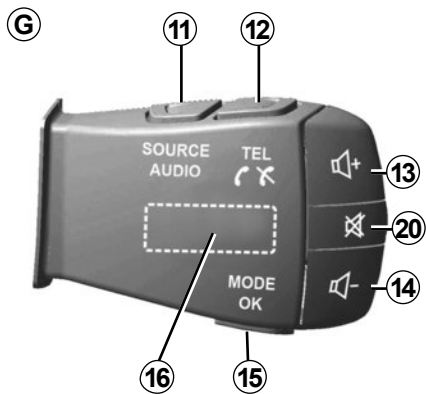

INTRODUKSJON TIL KONTROLLENE (5/8)

Rattkontroller

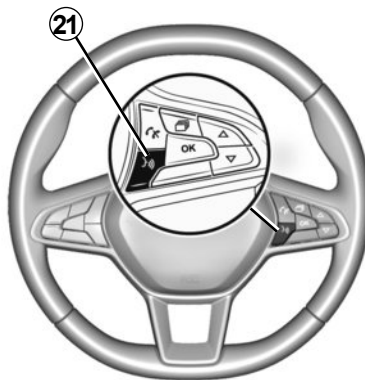
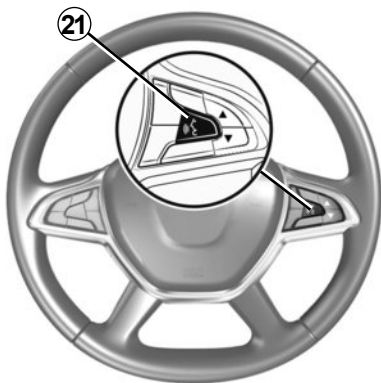
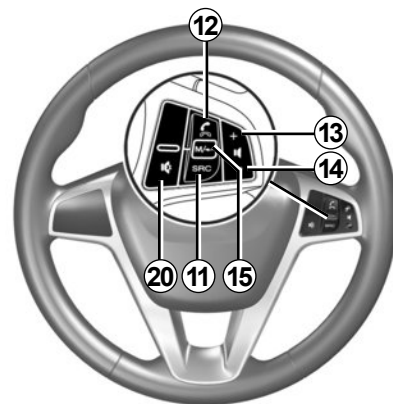
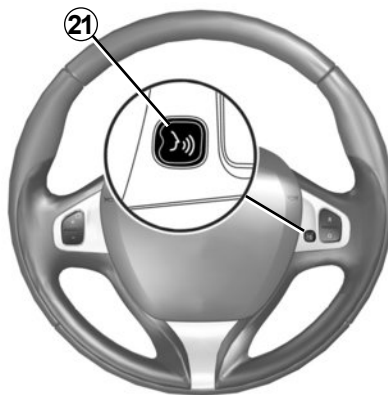
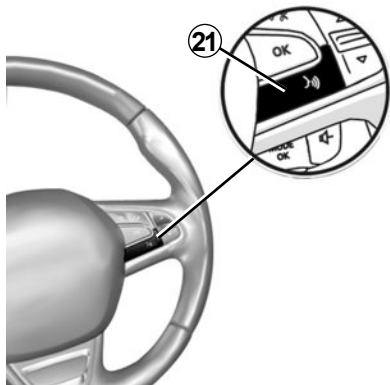

INTRODUKSJON TIL KONTROLLENE (6/8)

	Funksjon
1	Trykk: Standbyskjerm ON / OFF. Langt trykk: Starter systemet på nytt.
2, 13, 14	Juster volumet.
3A	USB.tilkobling.
3B	Aktiver/deaktiver talegjenkjenning på smarttelefonen hvis den er koblet til multimediesystemet.
4	3,5 mm Jack-kontakt.
5	Gå til mediet som for øyeblikket spilles av (FM / AM / DAB / USB / Bluetooth® / AUX).
6	Gå til "Navigering"-menyen.
7	Åpne Start-menyen.
	Telefon eller ekstra kilder: Avslutt gjeldende vindu for å gå tilbake til navigeringsskjermbildet (gjeldende) eller til forrige skjermbildet.
8	Slå av/på taleveiledning.
9	Endre kartzoom.
10	Endre kartvisningsmodusen (2D / 3D / 2D Nord).
11	Velg lydkilden (FM / AM / DAB / USB / Bluetooth® / AUX).

INTRODUKSJON TIL KONTROLLENE (7/8)

	Funksjon
12	<p>Ved mottak av et anrop:</p> <ul style="list-style-type: none">– Kort trykk: Besvar et anrop.– Langt trykk: Avvis et anrop. <p>Kort trykk under en samtale: avslutte en samtale.</p> <p>Når du lytter til en lydkilde: Deaktiver/aktiver lyden (bare for kontrollene C, D, E, F, H og J).</p> <p>Kort trykk: Tilgang til "Telefon"-menyen (bare for kontrollene A, B og G).</p> <p>Trykk: Aktiver/deaktiver talegjenkjenning på smarttelefonen (bare for kontroll A).</p>
13	Øk lydstyrken til lydkilden som er i bruk.
14	Reduser lydstyrken til lydkilden som er i bruk.
13+14	Deaktiver/aktiver lyden (bare for kontrollene A, B og K).
15, 19	<p>Radio: skifte avspillingsmodus for radiokanal ("Hoved", "Liste", "Forhåndsinnstilling").</p> <p>USB / mediakilde for bærbar digital lydavspiller: Endre avspillingsmodus for mediet som spilles av for øyeblikket ("Hoved" eller "Liste").</p>
16	<p>Bakre hjul:</p> <ul style="list-style-type: none">– Radio: skifte radiomodus (forhåndsinnstilt/liste/frekvens).– Media: Forrige/neste spor. <p>Trykk: Bekreft en handling (bare for kontroll C).</p>
17	Skifte medium (CD / USB / AUX).

INTRODUKSJON TIL KONTROLLENE (8/8)

	Funksjon
18	Trykk: skifte radiomodus (FM /AM /DAB). Trykk inn og hold: Aktiver/deaktiver talegjenkjenning på smarttelefonen (bare for kontroll C , E og J).
20	Radiodemping på/av. Midlertidig stoppe / spille av lydspor. Avbryt talesynthesizeren i talegjenkjenningssystemet.
21	Aktiver/deaktiver talegjenkjenning på smarttelefonen hvis den er koblet til multimediesystemet.

SLÅ AV/PÅ



Slå den på

Multimedietsystemet slås på automatisk når tenningen slås på. Hvis ikke trykker du på knapp **A** for å slå på multimedietsystemet.

Du kan bruke systemet i 20 minutter etter at tenningen er slått av. Trykk på **A**-knappen for å la multimedietsystemet være påslått i ca. tjue minutter til.



Slå av

Det kan ta noen minutter før multimedietsystemet oppdateres og deaktiveres etter at tenningen er slått av, avhengig av hvilke programmer som brukes.

Trykk på og hold inne **A**-knappen (til du får opp en svart skjerm) for å starte multimedietsystemet på nytt.

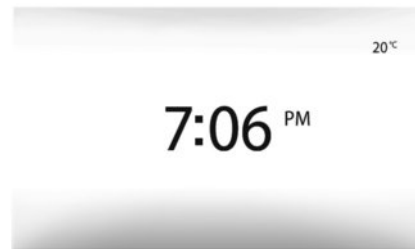

Standbyskjerm

I standbyskjermmodus kan skjermen slås av.

I standbyklokkemodus fungerer ikke radioen eller veiledningssystemet.

Standbyskjermen viser klokkeslettet og utetemperaturen.

Trykk kort på **A** for å aktivere/deaktivere standbyskjermen.

Hvis temperaturen er for lav eller for høy i kjøretøyet, vil det **av sikkerhetsmessige årsaker** ikke være mulig å starte multimedietsystemet, eller det slås av automatisk. Vent litt til temperaturen går tilbake til et passende nivå og multimedietsystemet igjen fungerer på riktig måte.

BRUK (1/3)



Multimedieskjerm 1

Kort trykk:

- Velge element;
- Utføre element (medieavspillings-skjerm).

Hvis du trykker på den neste knappen fra "Media" > "Spiller"-menyen, byttes det til neste tittel.



Hold inne:

- lagrer et element (for eksempel radiokanal).

Hvis du holder det forhåndsinnstilte tallet fra "Radio" > "Hoved"-menyen, lagres radiokanalen for øyeblikket spiller.

- Rask blaing.
Når du trykker med lange trykk på liste ned-knappene, blas det (per side) raskt.

- spole raskt frem- eller bakover (medieavspillings-skjerm).

Hvis du holder "Spol fremover/bakover"-knappen fra "Media" > "Spiller"-menyen, spoles sporet som spilles av, fremover/bakover.

BRUK (2/3)

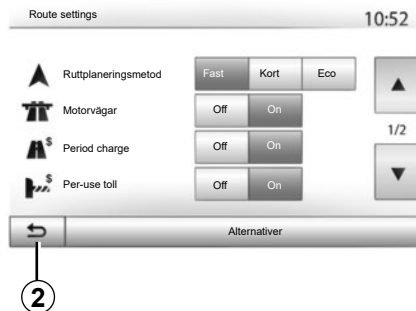

Gå tilbake til Start-menyen.

Systemet går direkte til "Hjem"-menyen hvis du holder inne **2** eller trykker kort på **3** uansett hvor du er i systemet.

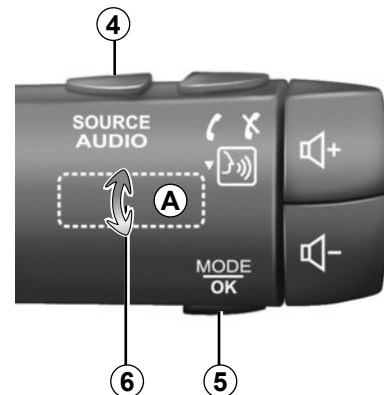

Lyd: bruke rattstammekontrollene

Trykk på knapp **5** for å endre søkemo-
dusen for radiokanal.

Roter hjulet **6** for å bytte kanalen (be-
vegelse **A**).

Trykk på **4** for å bytte kilden
(USB, AUX, AM, FM, DAB og
Bluetooth®).

BRUK (3/3)

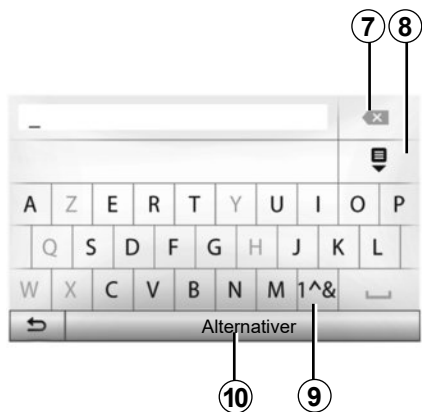

Trykk på **9** for å bruke tallene eller symbolene.

Trykk på **10** for å endre tastaturkonfigurasjonen.

Bruke et alfabetisk tastatur

Når du angir en overskrift med et alfabetisk tastatur, velger du hver bokstav med tastaturet.

Når du velger hver bokstav, demper systemet lysstyrken for bestemte bokstaver for å hjelpe deg med å legge dem inn.

Trykk på **7** for å slette det siste tegnet som ble angitt.

Trykk på **8** for å vise listen med resultater.

VOLUM

Volum

Juster lydnivået når du lytter til ulike kilder, meldinger, ringetoner og telefonkommunikasjon:

- Ved å vri eller trykke på knappen **1** på frontpanelet til multimediesystemet.
- ved å trykke på kontrollen **13** eller **14** på rattstammekontrollen.

Se informasjonen om Lydpreferanser i avsnittet Lydinnstillinger for å justere denne funksjonen.

Radiokilden som det lyttes til, forstyrres når TA-trafikkmeldinger, nye varsler eller en varselmelding mottas.

Merk: Volumet som blir brukt under avspilling lagres ikke til neste gang du starter systemet.



Still inn volumet på et rimelig nivå slik at du også kan høre lyden utenfra.

Demp

Slik demper du lyden: Trykk på knappen **21** på rattkontrollen eller **3B** på multimedieskjermen eller på rattstammekontrollen **12** (bare for kontrollene **C**, **D**, **E**, **F**, **H** og **J**), eller trykk samtidig på knappene **13** og **14** på rattstammekontrollen (bare for kontrollene **A**, **B** og **K**).

MUTE-ikonet vises øverst på skjermen for å vise at lyden er slått av.

Hvis du vil fortsette å lytte til lydkilden du har valgt, trykker du på knappen **21** på rattkontrollen eller **3B** på multimedieskjermen eller på rattstammekontrollen **12** (bare for kontrollene **C**, **D**, **E**, **F**, **H** og **J**) eller trykker samtidig på knappene **13** og **14** på rattstammekontrollen (bare for kontrollene **A**, **B** og **K**).

Denne funksjonen deaktiveres automatisk når du bruker volumkontrollen, eller når nyheter eller trafikkmeldinger sendes.

Volumjustering i henhold til hastighet

Når denne funksjonen er aktivert, varierer lyd- og navigeringsvolumet i henhold til kjøretøyets hastighet.

Se informasjonen om Hastighetsavhengig lydstyrkekontroll i avsnittet Lydinnstillinger for å aktivere og justere denne funksjonen.

LYTTE PÅ RADIO (1/4)

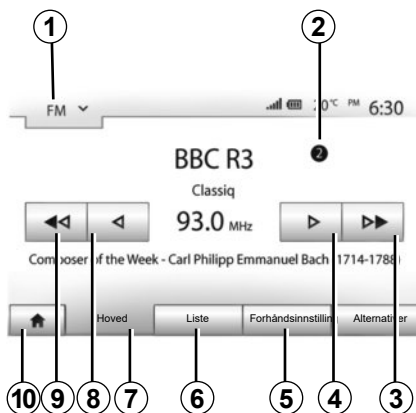

Velge en bølgelengde

Velge et bølgebånd:

- Trykk på **1**;
- Velg bølgebåndet "FM", "AM" eller "DAB" ved å trykke på ønsket bånd.

Velg en "FM-", "AM-" eller "DAB"-radiokanal.

Du kan velge radiokanaler på flere måter.

Når du har valgt bølgelengde, velger du modusen ved å trykke på fanene **5**, **6** eller **7**.

Flere søkemetoder er tilgjengelig:

- "Hoved"-modus (fane **7**)
- "Liste"-modus (fane **6**);
- "Forhåndsinnstilling"-modus (fane **5**).

Disse modusene kan endres med rattstammekontrollen.

Merk: Merket **2** viser plasseringen i de lagrede listene til radiokanalen som for øyeblikket spiller.

"Hoved"-modus

Med denne modusen kan du søke etter kanaler enten manuelt eller automatisk ved å søke i det valgte frekvensområdet. Velg Frekvens-modus ved å trykke på **7**.

Søke i frekvensområdet:

- kjør manuelt gjennom frekvensene i trinn ved å trykke flere ganger på **4** eller **8**;
- gå automatisk til neste kanal ved å trykke på **3** eller **9**.

Gjenta handlingen ved behov hver gang søket stopper.

Du kan også bevege kontrollknoten på rattstammekontrollen for å gå til neste kanal.

Merk: For å gå tilbake til velkomst-skjerm bildet trykker du på knappen **10**.

LYTTE PÅ RADIO (2/4)

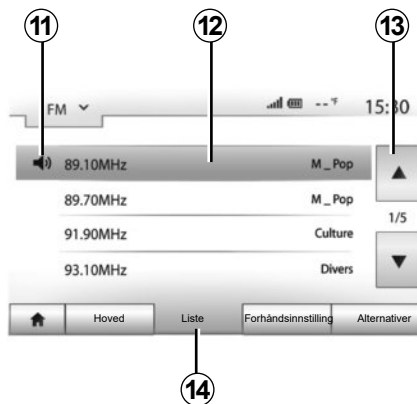

”Liste”-modus

Velg ”Liste”-modus ved å trykke på **14**.

Med denne betjeningsmodusen kan du finne en kanal enklere ut fra navn fra en alfabetisk liste (bare på ”FM” og ”DAB”).

Velg kanalen du vil ha, ved å trykke på sone **12**.

Trykk på **13** for å bla gjennom alle kanalene.

Merk: Symbolet **11** viser kanalen du for øyeblikket lytter til.

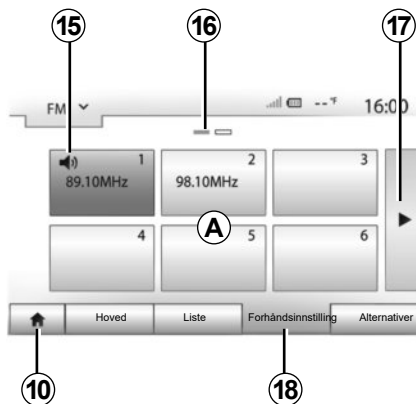

Navnene på radiokanalene som ikke bruker RDS, vises ikke på skjermen. Bare frekvensene vises og de sorteres på slutten av listen.

”Forhåndsinnstilling”-modus

Velg ”Forhåndsinnstilling”-modus ved å trykke på **18**.

Med denne modusen kan du hente frem kanaler du allerede har lagret (se Lagre en kanal i dette avsnittet).

Trykk på en av knappene i sone **A** for å velge de lagrede kanalene.

Merk: For å gå tilbake til velkomstsjermbildet trykker du på knappen **10**.

Lagre en kanal

Velg en radiokanal ved å bruke en av modusene beskrevet ovenfor. Hold inne en av knappene i sone **A**.

Du kan lagre opptil tolv kanaler per bølgebånd. Hvis du endrer området via RDS-funksjonen, oppdateres ikke de lagrede kanalene automatisk. Du må lagre kanalen som spilles av for øyeblikket.

Merk: Symbolet **15** viser kanalen du for øyeblikket lytter til.

Merke **16** viser antall sider i denne delen.

Trykk på knapp **17** for å gå til neste side.

LYTTE PÅ RADIO (3/4)

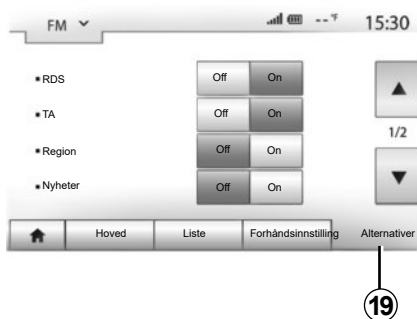

Radioinnstillinger

Trykk på **19** for å vise innstillingsmenyen. Du kan aktivere eller deaktivere funksjonene ved å trykke på "On" eller "Off" (innstillingsmenyen varierer avhengig av bølgebåndet).

Dette er de tilgjengelige funksjonene:

- "RDS";
- "TA" (trafikkmeldinger);
- "Region";
- "Nyheter";
- "AM";
- "DLS";
- Melding
- "Oppdater liste".

"RDS"

RDS-funksjonen mottar informasjon som sendes fra radiokanalen som for øyeblikket spilles av.

Systemet kan vise navnet på radiokanalen og tekstmeldinger samt motta trafikkvarsler eller annen informasjon.

Når RDS-funksjonen er aktivert, aktiveres frekvensomjustering (AF) automatisk.

Trafikkmeldinger sendes vanligvis via "RDS".

Merk: Ikke alle radiokanaler har denne muligheten.

Dårlige mottaksforhold kan enkelte ganger føre til utilsiktede frekvensendringer. I så fall bør du deaktivere automatisk skifte av frekvens.

"TA" (trafikkmeldinger)

Når denne funksjonen er aktivert, søker multimediesystemet etter og spiller av trafikkmeldinger automatisk når nye meldinger kommer fra enkelte FM- og DAB-radiokanaler.

Merk: Automatisk kringkasting av trafikkmeldinger er deaktivert når lydsystemet er angitt til "AM"-bånd.

Velg en radiokanal som sender trafikkmeldinger. Hvis du lytter på musikk fra en annen kilde (USB-minnepinne, Bluetooth® osv.), skifter systemet automatisk til radioen hvis det mottas en trafikkmelding.

Trafikkinformasjon kringkastes automatisk, og den har prioritet over kilden det for øyeblikket lyttes til.

Velg "On" for å aktivere denne funksjonen eller "Off" for å deaktivere den.

LYTTE PÅ RADIO (4/4)

”Region”

Denne innstillingen aktiverer mottak av bestemte regionale programmer. Den deaktiverer automatisk frekvensomjustering (AF) på en radio som bruker regionale frekvenser.

Lytteren kan fortsette å lytte til programmet selv om det mottas et dårligere signal.

Merk:

- Innstillingen ”Region” gjelder bare radioen som for øyeblikket spilles av.;
- enkelte radiokanaler sender på regionale frekvenser. Hvis det er tilfelle:
 - Hvis Region er aktivert: Systemet skifter ikke til senderen i det nye området, men skifter normalt mellom sendere i det opprinnelige området.
 - Hvis ”Region” ikke er aktivert: Systemet skifter til senderen i det nye området, selv om det sendes et annet program.

”Nyheter”

Når denne funksjonen er aktivert, er det mulig automatisk å lytte til nyheter når de kringkastes av visse FM- eller DAB-radiokanaler.

Hvis du deretter velger andre kilder, vil kringkasting av den valgte programtypen avbryte den andre kilden.

Velg ”On” for å aktivere denne funksjonen eller ”Off” for å deaktivere den.

”AM”

Du kan aktivere eller deaktivere AM-båndet.

Velg ”On” for å aktivere denne funksjonen eller ”Off” for å deaktivere den.

”DLS”

Bare i DAB-modus.

Enkelte radiokanaler kringkaster tekstinformasjon knyttet til programmet som sendes (for eksempel tittelen på et spor).

”Oppdater liste”

Du kan oppdatere listen over kanaler og hente de nyeste ved å trykke på ”Start”.

Merk: Det anbefales at du oppdaterer DAB-listen med en gang systemet slås på.

EKSTRA LYDKILDER (1/3)

Systemet har to typer ekstra innganger:

- for tilkobling av en ekstern lydkilde (MP3-spiller, bærbar musikkspiller, USB-minnepinne, telefon osv.)
 - med Bluetooth® (Bluetooth®-lydspiller, Bluetooth®-telefon)
- Se avsnittet Introduksjon til kontrollene for å finne plassering av inngangen.

Virkemåter og tilkobling

Det er to typer tilkoblinger:

- en USB-kontakt
- en Jack-kontakt

Koble den bærbare digitale lydspilleren til kontakten som samsvarer med enhetstypen.

Når du har koblet til en USB-kontakt eller Jack, finner systemet automatisk den ekstra kilden.

Merk: USB-minnepinnen må være formatert til FAT32-format og ha en maksimal kapasitet på 32GB. Det kan hende at enkelte formater ikke er kompatible med systemet.



Velg en ekstra kilde

Trykk på **1** for å velge en inngangskilde. En liste over tilgjengelige inngangskilder vises umiddelbart:

- USB: USB-minnepinne, MP3-spiller, telefon osv.
- Lydenheter.
- BT: Bluetooth®-enheter

- Video: USB -minnepinne (MP4-fil);
- AUX: 3,5 mm Jack-kontakt

I navigeringsmodus eller når du lytter til radioen, velger du en ekstra lydkilde ved å trykke på "Start" og deretter "Media".

Systemet begynner å spille det siste lydsporet som ble avspilt.



Ikke betjen en bærbar lydspiller mens du kjører.

Den bærbare lydspilleren må oppbevares trygt under kjøring (den kan bli kastet med stor kraft ved en bråbrems).

EKSTRA LYDKILDER (2/3)

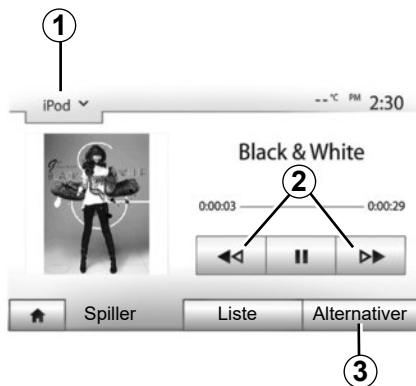

Lydformater

Bare MP3- og WMA-formater gjenkjennes av multimediesystemet.

Hurtigspoling

Trykk lenge på **2** for å spole raskt frem- eller bakover. Avspillingen fortsetter når du slipper knappen.

Gjenta

Med denne funksjonen kan du gjenta ett eller alle sporene. Trykk på **3** og "Av", "Spor", "Mappe" eller "Alle".

Tilfeldig avspilling

Med denne funksjonen kan du spille av alle sangene i tilfeldig avspilling-modus. Trykk på **3** og "På" eller "Av".

Ekstra inngang: USB, Bluetooth®-port

Tilkobling: USB og bærbar digital lydspiller

Koble den bærbare digitale lydspilleren din til USB-inngangen på enheten. Når USB-kontakten på den bærbare digitale lydspilleren er koblet til, vises USB-menyen. Modellen eller menyen til den bærbare digitale lydspilleren kan vises.

Merk: Det kan hende at det ikke er mulig å koble til enkelt typer digitale avspillere.

Bruk

Velg den bærbare digitale lydspilleren fra rullegardinlisten **1**, og trykk på avspillingslisten eller ønsket lydspor på multimedieskjermen.

Når du er tilkoblet, kan du ikke lenger på enkelte modeller kontrollere den bærbare digitale lydspilleren direkte. Bruk knappene på frontpanelet til multimediesystemet til å velge lydfiler.

Opplading ved bruk av USB-porten

Når den bærbare digitale lydavspillerens USB-kontakt er satt i multimediesystemets USB-kontakt, kan du lade eller lade opp batteriet under bruk.

Merk: Noen enheter lades ikke på nytt, eller beholder ikke samme batterinivå, når de er koblet til USB-porten på multimediesystemet.

For at appen skal fungere på riktig måte bør du bruke USB-kablene som anbefales av telefonprodusenten.

EKSTRA LYDKILDER (3/3)

Tilkobling: Bluetooth®

Se avsnittet Koble til/fra Bluetooth®-enheter.

Når Bluetooth® er koblet til, vises BT-menyen.

Bruk

Velg "BT" fra rullegardinlisten **1**, og trykk på avspillingslisten eller ønsket lydspor på multimedieskjermen.

Alle lydsporene på Bluetooth®-enheten kan velges direkte fra multimedieskjermen.

Merk: Når du har koblet til en bærbar digital lydspiller, kan du ikke lenger kontrollere den direkte. Du må bruke tastene på systemets frontpanel.



Velg et spor

Trykk på "Liste" for å velge et lydspor i en mappe, og velg et spor **A** fra denne listen.

Du går tilbake til forrige nivå i mappehierarkiet ved å trykke på **4**.

Albumene blir som standard vist i alfabetisk rekkefølge.

Avhengig av typen bærbar digital lyd-spiller kan du justere valget ved å bruke mapper eller filer.

Merk: for å gjøre det enklere å søke etter musikk, anbefales det å bruke en USB-tilkobling.

Ekstra inngang: Jack-kontakt

Tilkobling

Koble Jack-kontakten til den bærbare lydspilleren til Jack-inngangen.

Bruk

Velg "AUX" i rullegardinlisten **1**, og velg deretter ønsket spor på musikkspilleren.

Ingen visning av navnet på artisten eller sporet vises på systemets skjerm.

Velg spor direkte på den bærbare spilleren mens kjøretøyet står stille.

Den analoge inngangen (AUX) vil vanligvis ha lavere lyd-kvalitet enn de digitale inngangene (USB, Bluetooth®).

LYDINNSTILLINGER (1/2)

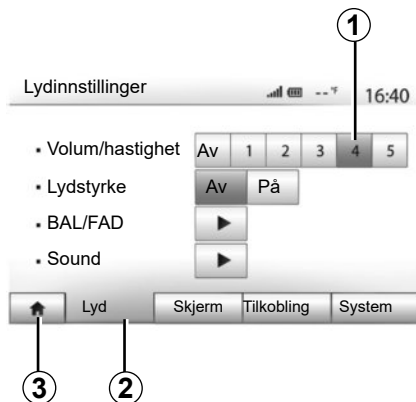

Vis innstillingsmenyen ved å trykke på Start > "Innst". Trykk på **2** for å åpne lydinnstillingene.

Du kan lukke innstillingsmenyen og gå tilbake til velkomstsiden ved å trykke på **3**.

Volumjustering i henhold til hastighet ("Volum/hastighet")

Når kjøretøyets hastighet er over 40 km/t, er volumnivået høyere enn opprinnelig volumnivå.

Juster forholdet mellom volum og hastighet ved å trykke på en av knappene i sone **1**.

Du kan også deaktivere denne funksjonen ved å trykke på "Av".

"Lydstyrke"

Trykk på "På" eller "Av" for å aktivere/deaktivere loudness-funksjonen, som fremhever bass og diskant.

LYDINNSTILLINGER (2/2)

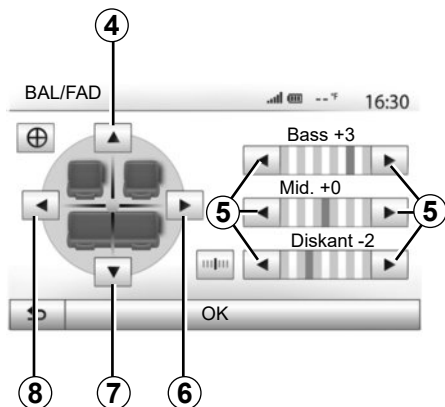

Balanse for høyre/venstre og foran/bak

Trykk på **6** eller **8** for å justere lydbalansen for venstre/høyre.

Trykk på **4** eller **7** for å justere lydbalansen for foran/bak.

Når du har angitt balansen, trykker du på "OK" for å bekrefte.

Bass, mid, diskant

Trykk på **5**-pilene for å justere bass, medium og diskant.

Når du har gjort justeringene, trykker du på "OK" for å bekrefte.

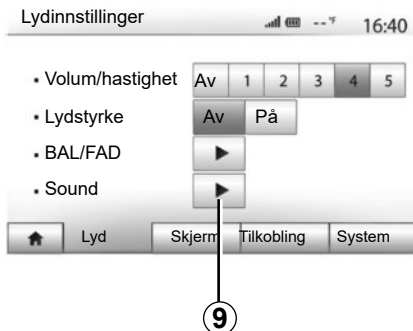

Lydpreferanser

Trykk på **9** for å vise menyen for lydpreferanser.

Du kan justere volumet for hver lyd separat.

- "Lyd";
- "TA";
- "Navigaring";
- "Telefon";
- "Anrop" (telefon).

Trykk på "+" eller "-" for å gjøre dette.

Trykk på **11** for å tilbakestille alle lydpreferansene.

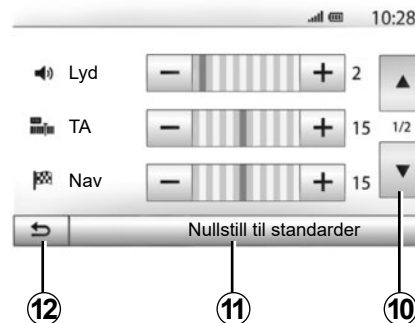

Trykk på **10** for å gå til neste side.

Trykk på **12** for å gå tilbake til forrige skjermbilde.

VIDEO (1/2)



Video

Avhengig av landet og/eller gjeldende forskrifter, kan systemet spille av videofiler som er lagret på USB-minnepinnen.

Sett inn USB-minnepinnen i multimediesystemet. Fra "Media"-menyen velger du "Video"-modus **1**.

Merk:

- Det kan hende at enkelte videoformater ikke er kompatible med systemet.
- USB-minnepinnen som brukes, må være formatert til FAT32 og ha en kapasitet på mellom 8GB og 32GB.



- Inndatakildene som er beskrevet ovenfor, kan variere.

"Liste"-modus

Trykk på "Liste"-fanen **2** for å vise videoene som er tilgjengelige. Velg videoen du vil se, ved å trykke på området **3**. Den valgte videoen spilles av automatisk.

"Spiller"-modus

Trykk på "Spiller"-fanen **4** for å vise den valgte videoen.

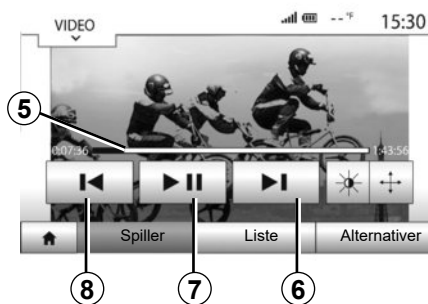

Når du spiller av en video, kan du:

- trykk på **8** for å starte videoen på nytt fra begynnelsen, og trykk én gang til på **8** for å åpne forrige video;
- stoppe midlertidig ved å trykke på **7**;
- åpne neste video ved å trykke på **6**;
- bruk rullelinjen **5** for å bla opp og ned raskt;

VIDEO (2/2)



- vis videoen i fullskjerm ved å trykke på **9**;
- Juster lysstyrken på skjermen ved å trykke på **10**. Det kommer opp et kontrollfelt der du utfører justeringene du ønsker. Berør skjermen utenfor feltet for å ta bort feltet og fortsette videoavspillingen;
- Gå tilbake til forrige meny ved å trykke på **11**.

Videoavspilling er bare mulig når kjøretøyet står i ro.

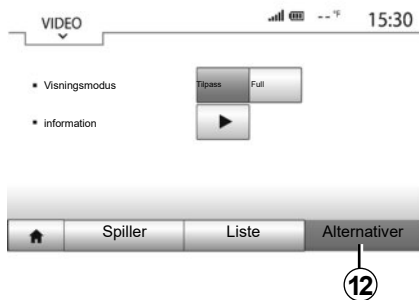

”Alternativer”-modus

Trykk på ”Alternativer”-fanen **12** for å:

- Åpne avspillingsinnstillingene;
- Se detaljert videoinformasjon (tittel, type, dato osv.).

NAVIGERINGSSYSTEMET

Navigeringssystemet

Tilgjengelighet avhenger av land og/eller gjeldende forskrifter. Navigeringssystemet beregner posisjonen din med følgende informasjon:

- fra GPS-mottakeren;
- fra det digitale kartet.

GPS-mottaker

Navigasjonssystemet bruker GPS-satellitter (Global Positioning System) i bane rundt jorden.

GPS-mottakeren mottar signaler som sendes fra flere satellitter. Systemet kan dermed finne posisjonen til kjøretøyet.

Merk: Når du har forflyttet deg langt uten å kjøre (ferge, tog), kan systemet bruke flere minutter på å justere seg før det går tilbake til normal drift.

Det digitale kartet

Det digitale kartet omfatter veikart og bykart som systemet trenger.

”Kart” USB-minnepinne

Installer den nyeste versjonen ved å sette inn USB-minnepinnen i en datamaskin som er koblet til Internett. Se avsnittet Kartoppdatering.

Merk: USB-minnepinnen følger ikke med systemet.

Bruk alltid den nyeste versjonen hvis det er mulig.

Sette inn USB-minnepinnen

Hvis kjøretøyet har det, setter du USB-minnepinnen i kontakten **A** på multimediesystemet.

Hvis kjøretøyet ikke har en USB-kontakt på frontpanelet til multimediesystemet, setter du inn USB-minnepinnen i kontakten **B** på kjøretøyet. Se brukerhåndboken for mer informasjon.

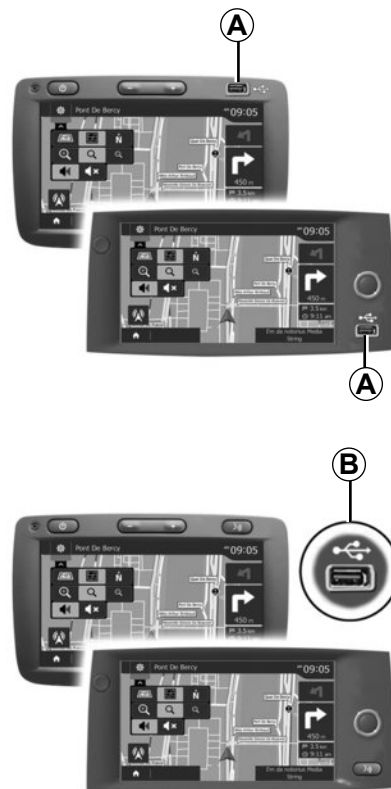

LESE ET KART (1/3)

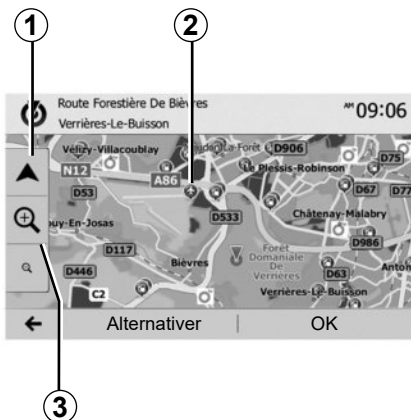

Vise kartet

For å vise kartet rundt kjøretøyets gjeldende posisjon trykker du på Start > "Nav".

Trykk på kartskjermen.

For å flytte rundt på navigasjonskartet drar du i ønsket retning på skjermen. Trykk på **1** for å gå tilbake til gjeldende posisjon.

Trykk på **3** for å zoome inn eller ut.

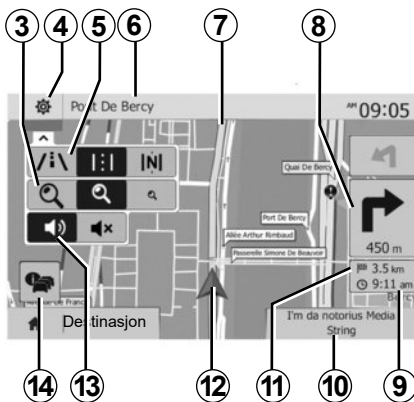

Karttast

- 4** Alternativer for navigeringsskjerm
- 5** Åpne ulike visningsmoduser:
 - 3D-modus;
 - 2D-modus;
 - 2D Nord-modus (toppen av kartet er alltid nord).
- 6** Navnet ved siden av hovedveien eller veiskiltinformasjonen hvis aktuelt.
- 7** Rute beregnet av navigeringssystemet.
- 8** Avstand til og indikasjon på neste retningsending

- 9** Anslått ankomsttid.
- 10** Mediet som for øyeblikket spiller.
- 11** Avstand som gjenstår til destinasjonen.
- 12** Posisjonen til kjøretøyet på navigasjonskartet.
- 13** Slå av/på taleveiledning.
- 14** Trafikkmeldinger. Trykk på dette området for å finne hendelser på ruten.

GPS-posisjon

Med denne funksjonen kan du finne det geografiske området til den valgte posisjonen (Adresse/lengdegrad/breddegrad).

Trykk på ønsket posisjon på skjermen. Trykk på "Alternativer", og trykk på "Nyheter" for å finne den nøyaktige posisjonen til det valgte stedet.

Kartikoner

Navigeringssystemet bruker symbolet **2** til å vise interessepunkter (POI). Se informasjonen om Vise interessepunkter i avsnittet Kartinnstillinger.

LESE ET KART (2/3)

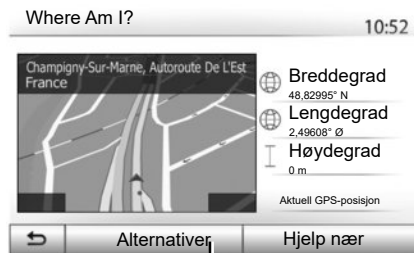

”Where Am I?”

Med denne funksjonen kan du sjekke informasjon om gjeldende plassering og søke etter POI i nærheten. Den fungerer når GPS er aktivert.

Trykk på ”Alternativer” på kartskjermen og deretter ”Where Am I?”.

Denne skjermen omfatter følgende informasjon:

- breddegrad;
- lengdegrad;
- høyde;
- husnummer;
- gjeldende adresse.

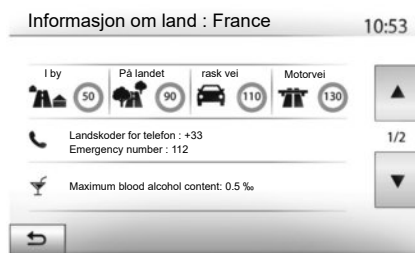

landinformasjon

Trykk på **15** og deretter på ”Landsspecifik info”.

Med denne funksjonen kan du vise landinformasjon avhengig av gjeldende plassering.

Denne skjermen omfatter følgende informasjon:

- fartsgrense.

Fartsgrenser vises for hovedveier. Måleenheter som vises, avhenger av regionale innstillinger. Hvis ingen data er tilgjengelige, vises -- i stedet for tabell og nummer.

- retningsnummer for land;
- nødnummer;
- juridiske begrensninger som gjelder i landet:
 - maksimal tillatt promille;
 - refleksevest kreves;
 - brannslukningsapparat kreves;
 - frontlys må være på hele tiden;
 - reservepærer kreves;
 - førstehjelpsutstyr kreves;
 - varseltrekant kreves;
 - hjelm kreves for motorsykler;
 - snøkjettinger kreves om vinteren;
 - snøkjettinger anbefales om vinteren;
 - vinterdekk kreves om vinteren;
 - vinterdekk anbefales om vinteren.

LESE ET KART (3/3)

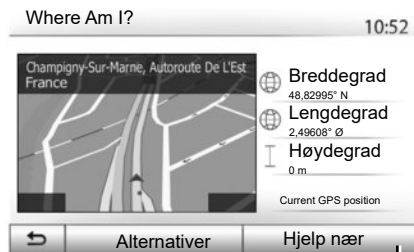

”Hjelp nær”

Med denne funksjonen kan du søke etter hjelp i nærheten av gjeldende plassering.

Trykk på **16** for å åpne et nytt skjermbilde for raskt søk.

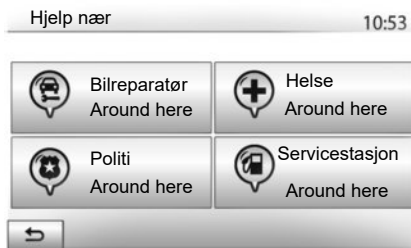

Informasjon på dette skjermbildet:

- bilverksteder;
- helse- og nødtjenester;
- politistasjoner;
- bensinstasjoner.

Du finner informasjon om hvordan du søker etter en destinasjon fra dette skjermbildet i avsnittet ”Angi en destinasjon” og ”Velge interessepunkter (POI)”.

ANGI EN DESTINASJON (1/6)

Destinasjonsmeny

Trykk på Start > "NAV" > "Destinasjon" for å åpne destinasjonsmenyen.

I destinasjonsmenyen kan du angi en destinasjon på flere måter:

- angi en adresse (fullstendig eller delvis);
- velge en adresse under "Intressant plats (POI)";
- velge en destinasjon fra tidligere destinasjoner;
- velge en adresse fra Favoritter;
- velge destinasjon ved å bruke kartet;
- velge en lengde- og breddegrad.

Angi en adresse

Trykk på **1** for å angi en adresse.

Dette elementet gir deg mulighet til å legge inn en fullstendig adresse eller deler av den: land, by, gate og nummer.

Merk: Bare adresser som er kjent for systemet gjennom det digitale kartet, er autorisert.

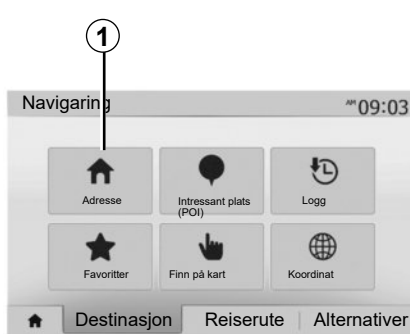

Ved førstegangs bruk:

- Trykk på "Land".
- Angi navnet på ønsket land ved å bruke tastaturet.

Når du angir adressen, tones bestemte bokstaver ned av systemet for å hjelpe deg med å legge inn adressen.

Systemet kan foreslå flere landlister når du trykker på **2**. Velg ønsket land på listene.

- Gjør det samme for By/område, Gate, Kryssende gate og Gatenummer.



Merk:

- "Sidegate" og "Gatenummer" kan bli aktivert når du har valgt "Gate".
- Når du angir gaten, er det ikke nødvendig å angi veitype (gate, aveny, bulevard osv.).
- Systemet lagrer tidligere adresse i minnet. Når du har lagt inn en destinasjon etter adresse, blir denne adressen vist neste gang enheten brukes.

ANGI EN DESTINASJON (2/6)

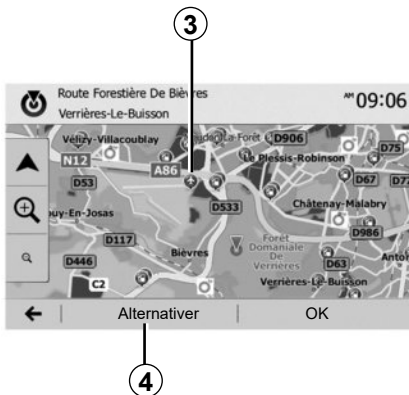

Velge fra Interessepunkter (POI)

Du kan velge destinasjonen fra interessepunktene.

Du kan finne et sted på flere måter:

- Med hurtigsøkfunksjonen kan du raskt finne et sted i nærheten ut fra navnet;
- Med funksjonen for forhåndsinnstilt søk kan du finne steder det ofte er søkt på, med bare noen få trykk på skjermen;
- Du kan søke etter et sted ut fra kategori.

Hurtigsøk for interessepunkter

Med hurtigsøkfunksjonen kan du raskt finne et sted.

Trykk på et sted på kartet for å søke etter interessepunkter. Avhengig av posisjonen din blir ett eller flere 3 punkter vist på skjermen.

Trykk på 4 og "POIs omkring markøren" for å vise listen over interessepunkter med navn og avstand til stedet som er valgt.

Søke etter interessepunkter ved å bruke forhåndsinnstilte kategorier

Med funksjonen for forhåndsinnstilt søk kan du raskt finne stedene som det oftest er søkt på.

Trykk på Start > "NAV" > "Destinasjon" > "Intressant plats (POI)" for å åpne forhåndsinnstilte kategorier.

Intressant plats (POI)

10:55

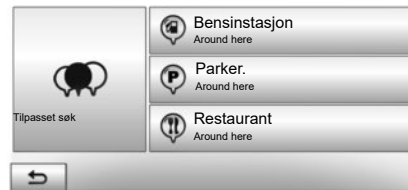

Kategorier (bensinstasjon/parkeeringsplass/restaurant)

- Hvis det finnes en aktiv rute, søkes det etter "Bensinstasjon" og "Restaurant" langs ruten. Det søkes etter interessepunktet "Parker." rundt destinasjonen.
- Hvis det ikke er noen aktiv rute (ingen destinasjon er valgt), søkes det etter disse stedene rundt gjeldende posisjon.
- Hvis gjeldende posisjon ikke er tilgjengelig (ikke noe GPS-signal), søkes det etter dem rundt den siste kjente posisjonen.

ANGI EN DESTINASJON (3/6)

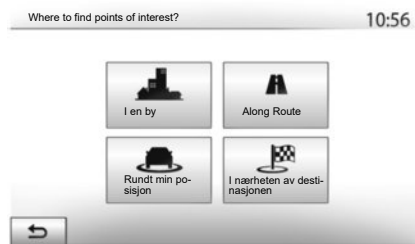

Søke etter interessepunkter ut fra kategori

Du kan søke etter interessepunkter ut fra kategorier og underkategorier.

Trykk på Start > "NAV" > "Destinasjon" > "Intressant plats (POI)" > "Tilpasset søk".

Velg området der det skal søkes etter stedet:

- Trykk på "I en by" for å søke etter et sted innenfor en by/forstad (resultatlisten er ordnet etter avstanden fra sentrum i valgt by/sted).

– Trykk på "Along Route" for å søke langs den aktive ruten og ikke rundt et gitt sted. Dette er nyttig når du søker etter et stoppested som bare fører til en liten omvei, som søk etter bensinstasjoner eller restauranter i nærheten (resultatlisten blir rangert etter lengden på omveien).

– Trykk på "Rundt min posisjon" for å søke rundt gjeldende posisjon, eller hvis den ikke er tilgjengelig, rundt den sist kjente posisjonen (resultatlisten ordnes etter avstanden fra denne posisjonen).

– Trykk på "I nærheten av destinasjonen" for å søke etter et sted rundt destinasjonen til den aktive ruten (resultatlisten ordnes etter avstanden fra destinasjonen).

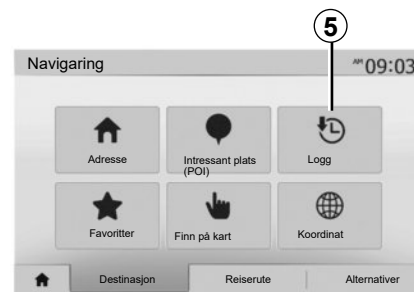

Velge en destinasjon fra tidligere destinasjoner

Trykk på **5** for å finne en destinasjon du tidligere har angitt.

ANGI EN DESTINASJON (4/6)

Velge en adresse fra Favoritter

Du kan finne destinasjonen til et sted som er lagret i Favoritter. Det anbefales at du lagrer destinasjonen som du reiser til ofte, på forhånd for å kunne bruke denne funksjonen mer effektivt.

Lagre først favorittdestinasjonene ved å søke etter adressen. Se delen Administrere favoritter.

Trykk på Start > "NAV" > "Destinasjon" > "Favoritter" for å vise listen over favorittdestinasjoner.

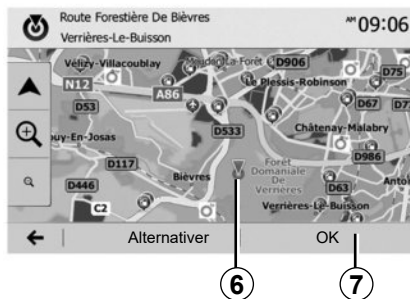

Velge en destinasjon på kartet

Her kan du søke etter en destinasjon ved å bla på kartet.

- Trykk på Start > "NAV" > "Destinasjon" > "Finn på kart" for å velge destinasjonen på kartet.
- Trykk deretter på stedet på kartet som du vil velge som destinasjon. Punkt **6** vises.
- Trykk på **7** for å bekrefte.

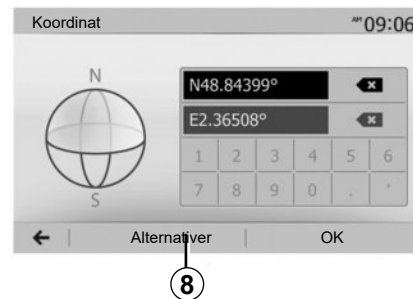

Angi koordinatene for destinasjonen

Her kan du søke etter en destinasjon ved å angi koordinater.

Trykk på Start > "NAV" > "Destinasjon" > "Koordinat".

Du kan angi lengde- og breddegrader i følgende formater: desimalgrader, grader og desimalminutter eller grader, minutter og desimalsekunder.

Trykk på **8** og UTM for å angi koordinatene i UTM-format.

ANGI EN DESTINASJON (5/6)

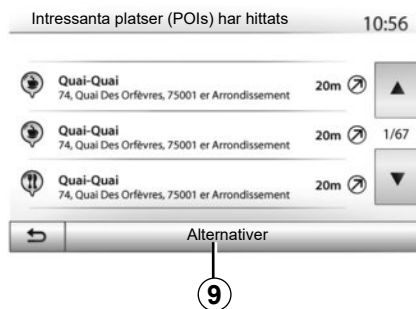

Sortere listen

Resultatet etter søk etter en destinasjon ut fra interessepunkt, historikk og favoritter kan sorteres etter navn og avstand. Hvis det finnes en aktiv rute, kan den sorteres ut fra omvei. Trykk på **9** for å vise kartet på skjermen.

Finne en destinasjon ut fra navn

Når du velger en destinasjon ut fra interessepunkt, historikk eller favoritter, kan du søke etter en destinasjon på listen ut fra navn. Trykk på "Finn", og angi navnet ved å bruke tastaturet.



Bekreft destinasjonen

Du har flere alternativer før du bekrefter en destinasjon:

- "OK";
- "Alternativer".

En 10 sekunders nedtelling starter. Hvis du ikke foretar deg noe i løpet av denne tiden, starter navigeringen automatisk.

"OK"

- Hvis det ikke er noen aktiv rute (destinasjon er ikke valgt), trykker du på **10** for å bekrefte destinasjonen som en ny rute.

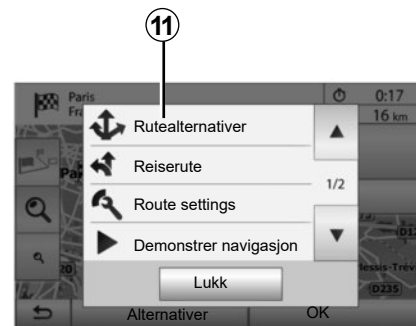

- Hvis en aktiv rute finnes, kan du velge destinasjonen som en ny rute eller etappe. Trykk på **10** og deretter "Ny rute" eller "Waypoint".

"Alternativer"

Før nedtellingen på 10 sekunder avsluttes, vises følgende valg på skjermen:

"Rutealternativer"

Trykk på **11** for å bytte eller endre ruten.

ANGI EN DESTINASJON (6/6)

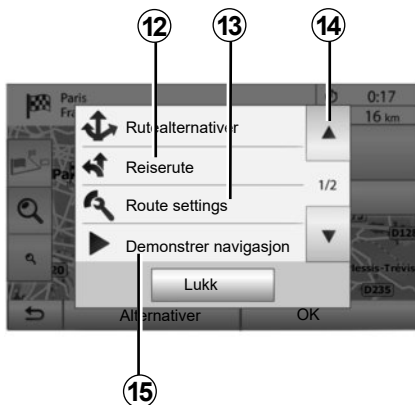

”Reiserute”

Trykk på **12** for å vise detaljene for ruten. Se delen Navigering.

”Route settings”

Trykk på **13** for å justere ruten ut fra ønskede veier og rutemodus.

”Demonstrer navigasjon”

Trykk på **15** for å vise en simulering av ruten du har valgt. Se delen Navigering.

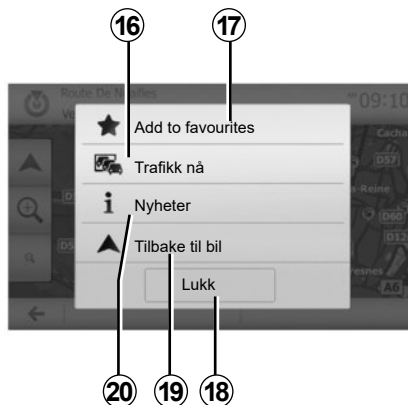

”Trafikk nå”

Med denne funksjonen kan du hente informasjon om trafikkhendelser i løpet av reisen eller i nærheten av der du er. Trykk på **14** og ”Trafikk nå” for å åpne funksjonen.

”Alternativer”

På slutten av nedtellingen på **10 sekunder**, vises følgende valg på skjermen:

”Legg til favoritter”

Trykk på **17** for å lagre valgt destinasjon i favorittdestinasjonene.

”Trafikk nå”

Trykk på **16** for å hente informasjon om trafikkhendelser som er flagget på ruten eller i nærheten av der du er.

”Nyheter”

Trykk på **20** for å vise adresse, breddegrad, lengdegrad og telefonnummer for et interessepunkt (bare aktivert når du har valgt et interessepunkt).

”Tilbake til bil”

Trykk på **19** for å gå tilbake til gjeldende kjøretøyposisjon.

Merk: Trykk på **18** for å lukke ”Alternativer”-vinduet.

NAVIGERING (1/6)

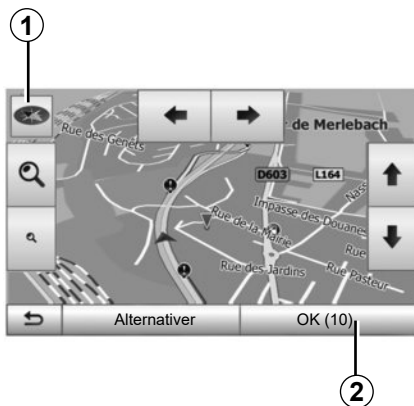

Aktivere navigering

Trykk på **2** eller vent 10 sekunder etter at du har angitt en destinasjon. Navigering starter.

Merk: Du kan samhandle med kartet når som helst ved å dra det i ønsket retning eller trykke på skjermen.



Navigeringsskjermbilder

Systemet har flere ulike navigasjonskart.

Trykk på **3** for å endre kartvisningen og åpne rullegardinmenyen. Velg deretter en av de ulike visningene:

- 2D;
- 3D;
- 2D Nord.

Du kan også endre kartvisningen ved å trykke på kompasset **1** på kartet.



Fullskjermmodus (2D, 3D eller 2D Nord)

I denne modusen kan du vise navigasjonskartet på hele skjermen.

Informasjon om ankomsttid og avstand som gjenstår til destinasjonen, vises i **5**.

Indikasjon på neste retningsendring finner du i **4**.

NAVIGERING (2/6)

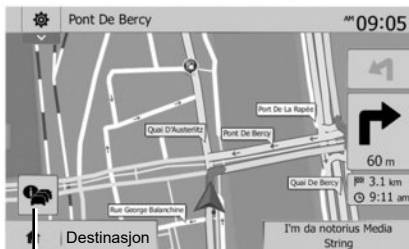

Kart over kryss

Under navigering før hver retningsendring.

Alternativ rute

Systemet gir deg en alternativ rute ved en ulykke eller hvis det er mye trafikk langs den planlagte ruten. Trykk på "Yes" eller "Nei" etter ønske.

Trafikksammendrag

Under navigering kan du få trafikkmeldinger når som helst ved å trykke på **6**.



Skjermbildet viser ulike hendelser som dukker opp på ruten. Systemet viser deg lengden på forsinkelser forårsaket av disse hendelsene på ruten. Trykk på **8** for å endre innstillingene for hendelsesvisning. Trykk på **10** for å ta en omvei, **9** for å åpne trafikkalternativer (se avsnittet "Navigeringsinnstillinger") eller **7** for å gå tilbake til navigering.

Merk: Trafikkmeldinger er avhengig av abonnementet ditt og signalmottaket.



Visning av kryss på motorvei

Under navigering, før hvert kryss på motorveien, viser systemet en tredimensjonal visning av krysset.

Merk: For noen kryss vises det bare en navigeringspil på kartet. Systemet går tilbake til normal modus når du har kjørt forbi krysset.

NAVIGERING (3/6)



Endre språket for taleveiledning

Trykk på Start > "NAV" > "Alternativer" > "Setting" for å endre språket for taleveiledningen.

Bla i språklisten ved å trykke på **12**. Velg ønsket språk, og trykk på **11** for å bekrefte.

Se informasjonen om Lydpreferanser i avsnittet Lydinnstillinger for å angi lyden for taleveiledning.

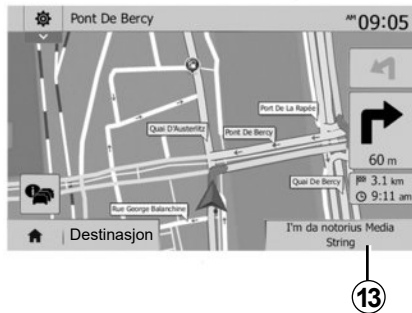

Lytte til radio under taleveiledning

Når du lytter til en radiokanal under taleveiledning, og før hver retningsendring, kutter systemet midlertidig lyden for radioen til du har kjørt forbi krysset.

Du kan åpne lytteskjermbildet for radiokanalen under navigering ved å trykke på **13**. Trykk på **14** for å gå tilbake til navigasjonsskjermen. Hold nede **14** i rundt tre sekunder for å gå tilbake til hovedmenyen.



Ruteinformasjon

Med denne funksjonen kan du vise ruten.

Trykk på Start > "NAV" > "Reiserute" når du har angitt en destinasjon.

Du får seks valg:

- "Rediger rute";
- "Unngå";
- "Overview";
- "Avbryt rute";
- "Rutealternativer";
- "Reiserute".

NAVIGERING (4/6)

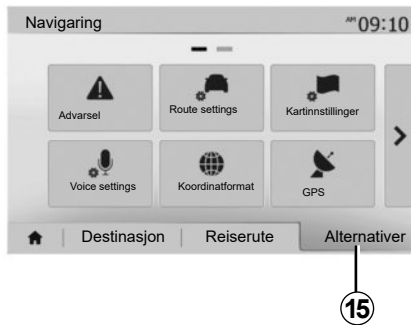

Ruteoversikt

Trykk på Start > "NAV" > "Reiserute" > "Overview" for å få et kart med en oversikt over den aktive ruten.

Følgende informasjon oppgis:

- navnet og/eller adressen til destinasjonen;
- total tid for ruten;
- total avstand for ruten;

- spesielle punkter og deler på ruten (f.eks. bomstasjoner, bomveier, motorveier osv.);
- alternative ruter (f.eks. "Kort", "Fort", Økonomisk).

Trykk på **15** for å vise følgende alternativer:

- "Advarsel";
- "Route settings";
- "Kartinnstillinger";
- "Voice settings";
- "Koordinatformat";
- "GPS";
- "Kartoppdateringer";
- "Trafik".

Merk: Se neste side for mer informasjon.

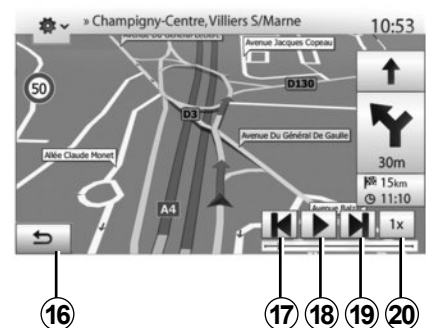

"Demonstrer navigasjon"

Trykk på "Hjem" > "NAV" > "Reiserute" > "Overview" > "Alternativer" > "Demonstrer navigasjon" for å simulere ruten du tar til destinasjonen.

- Start eller stopp simuleringen midlertidig ved å trykke på **18**.
- Trykk på **20** for å øke hastigheten på simuleringen.
- Du kan forlate rutesimuleringen når som helst ved å trykke på **16**.
- Trykk på **17** eller **19** for å gå til forrige/neste manøver.

NAVIGERING (5/6)

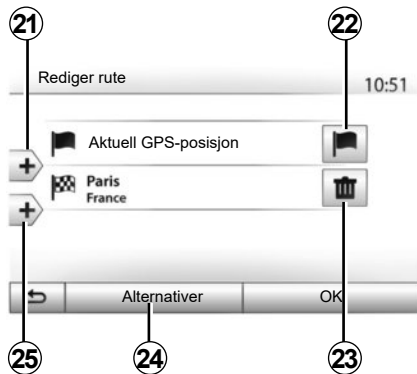

Etapper og destinasjon

Trykk på Start > "NAV" > "Reiserute" > "Rediger rute" for å endre ruten ved å legge til, endre eller slette etapper.

Trykk på **21** for å legge til etapper og **25** for å legge til en ny destinasjon. Du kan legge inn en destinasjon på flere måter. Se avsnittet Angi en destinasjon.

- Trykk på **23** for å slette en destinasjon.
- Trykk på **24** for å endre rekkefølgen på listen.
- Trykk på **22** for å bytte avreiseadressen for ruten.

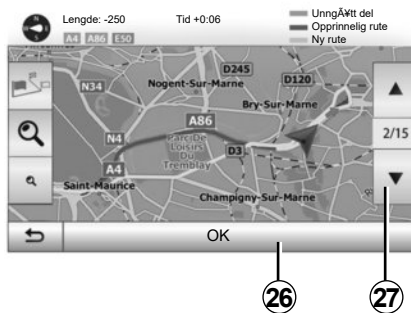

Unngå

Trykk på Start > "NAV" > "Reiserute" > Unngå for å ta en omvei. Trykk på et område på listen avhengig av ønsket omvei.

Trykk på **27** for å bytte området.

Bekreft den nye ruten ved å trykke på **26**.

Avbryte ruten

Du kan når som helst stoppe navigeringen.

Trykk på Start > "NAV" > "Reiserute" > "Avbryt rute" for å avbryte den aktive ruten.

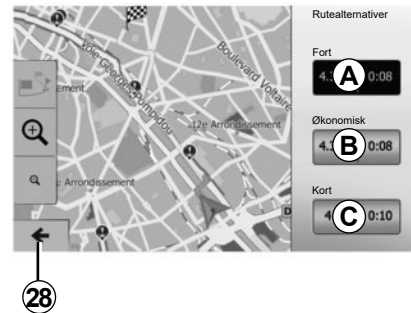

Alternative ruter

I denne delen kan du endre planleggingsmetoden for ruten. Tre moduser er tilgjengelige, slik at du kan endre planleggingsmetoden for ruten.

- "Fort";
- "Økonomisk";
- "Kort".

Se informasjonen under Ruteinnstillinger i avsnittet Navigeringsinnstillinger.

Trykk på Start > "NAV" > "Reiserute" > "Rutealternativer" og deretter **A**, **B** eller **C** for å bekrefte den nye ruten. Trykk på **28** for å gå tilbake til forrige skjermbilde.

NAVIGERING (6/6)

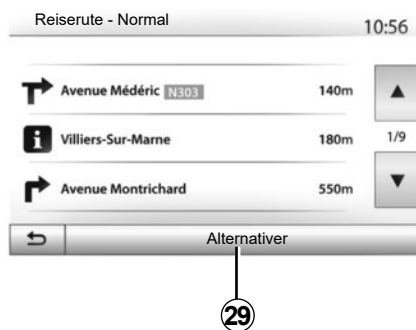

”Reiserute”

Med denne funksjonen kan du vise ruteplanen. Flere detaljer for ruten vises:

- piler for retningsendring
- veinummer
- avstand før et kryss

Trykk på **29** for å sortere rutedetaljene:

- etter sammendrag.

Viser bare hovedelementene på ruten (start, destinasjon), total avstand, gjenværende tid og ankomsttid.;

- Etter standardbeskrivelse.

Den viser alle manøvrene og skiltinformasjonen, rutenumre, gatenavn og avstand. Den viser også informasjon og advarsler, som rutedelnavn angitt av føreren, begrensninger (begrensninger for tilgang og manøver), ignorerte brukerpreferanser osv.;

- etter veiliste.

Detaljer for ruten ut fra veinavn og -numre. Den viser også lengden, gjennomsnittlig retning og kjøretidsinformasjon. Elementer på ruten vises ikke i denne modusen.

”Route settings”

Med dette elementet kan du velge ruteinnstillingene. Se informasjonen under Ruteinnstillinger i avsnittet Navigeringsinnstillinger.

KARTINNSTILLINGER

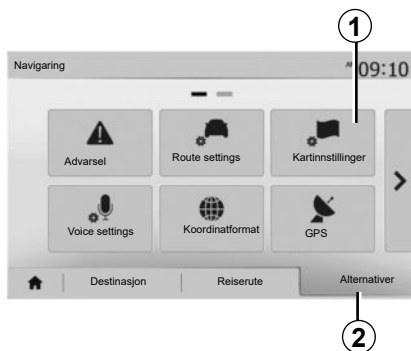

Fra navigeringsmenyen trykker du på **2** og **1** for å få tilgang til menyen for kartjustering.

Justere visningsmodusen

Med denne funksjonen kan du bytte kartvisningen mellom 3D,-visning og 2D -visning ovenfra og ned samt en visning der nord alltid er opp.

Trykk på "3D", "2D" eller "2D" Nord.

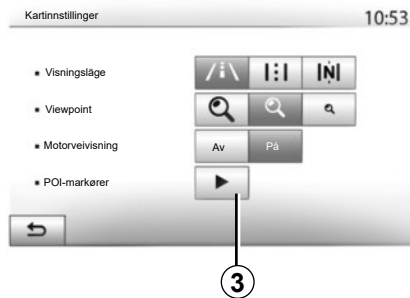

Justere synsvinkelen

Med denne funksjonen kan du justere grunnleggende zoom- og vippeniv er etter behov. Trykk p   nsket zoom fra tre tilgjengelige niv er.

Motorveivisning

Med denne funksjonen kan du aktivere eller deaktivere motorveivisning.

Trykk p  "P " for   aktivere funksjonen eller p  "Av" for   deaktivere den.

Vis interessepunkter

Du kan velge bestemte interessepunkter (visning i en m lestokk p  100 m) som skal vises p  kartet.

Du  pner denne funksjonen direkte ved   trykke p  **3** for   vise interessepunktene p  kartet:

- innkvartering;
- flyplass;
- bil;
- forretning;
- kaf  eller bar;
- ...

Trykk p  "P " eller "Av" for   vise eller skjule interessepunktene.

Trykk p  navnet til interessepunktet for    pne listen med underkategorier.

Merk: I land der kart ikke er tilgjengelige, kan du deaktivere navigeringsfunksjonen. P  Start > "Innst" > "System" trykker du p  "Av" ved siden av "Navigering" for   deaktivere navigeringsfunksjonen.

ADMINISTRERE FAVORITTENE (1/2)

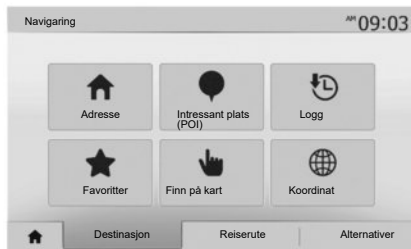

Opprette en oppføring

Trykk på "Start" > "Nav" "Destinasjon" for å åpne destinasjonsmenyen. Du kan angi en destinasjon på flere måter:

- "Adresse": Se avsnittet Angi en adresse i avsnittet Angi en destinasjon.
- "Intressant plats (POI)": Se avsnittet Velge interessepunkter (POI) i avsnittet Angi en destinasjon.

- "Logg": Se avsnittet Velge en destinasjon fra tidligere destinasjoner i avsnittet Angi en destinasjon.
- "Favoritter": Åpne destinasjonene du har lagret.
- "Finn på kart": Se avsnittet Velge en destinasjon på kartet i avsnittet Angi en destinasjon.
- "Koordinat": Se avsnittet Angi destinasjonskoordinater i avsnittet Angi en destinasjon.

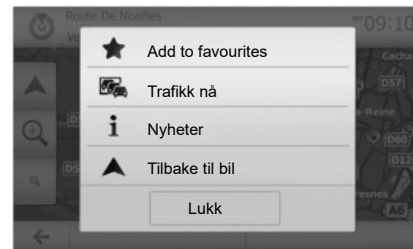

Systemet finner uansett stedet på kartet når adressen er bekreftet. Trykk på "Alternativer" og deretter "Add to favourites" for å legge til destinasjonen i Favoritter.

Før du lagrer en favorittdestinasjon, kan du endre navnet ved å bruke det digitale tastaturet.

ADMINISTRERE FAVORITTENE (2/2)



Sortere listen

Resultatet for lagrede favoritter kan sorteres etter navn, avstand eller ved å vise alle på et kart. Trykk på "Alternativer".

Slette favorittene

Trykk på favoritten du vil slette. Trykk på "Alternativer", "Slett favoritt", og bekreft slettingen ved å trykke på "Slett".

Du sletter alle favoritter ved å trykke på "Alternativer" og deretter "Slett alle". Bekreft slettingen ved å trykke på "Slett alle".

Søke etter favoritten

Med denne funksjonen kan du søke etter favorittdestinasjonen i listen ut fra navn.

Trykk på "Finn", og angi navnet til favorittdestinasjonen ved å bruke det digitale tastaturet.

NAVIGERINGSINNSTILLINGER (1/4)

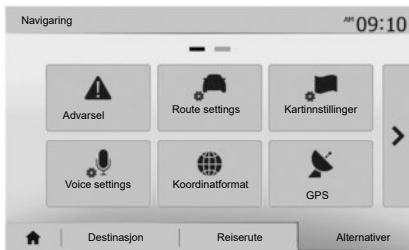

På "Alternativer"-fanen nederst på "Navigering"-menyen kan du endre kartvisningen eller navigeringsinnstillingene.

"Advarsel"

Med dette elementet kan du angi advarsler.

Advarsel ved for høy hastighet

Kart kan inneholde informasjon om fartsgrensene på veidelene. Systemet kan varsle deg hvis du kjører over gjeldende grense.

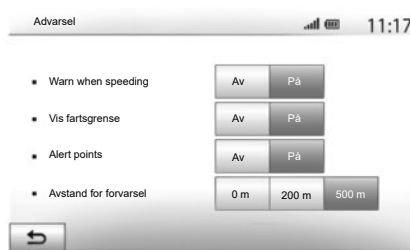

Det kan hende at denne informasjonen ikke er tilgjengelig for ditt område, eller det kan hende at den ikke stemmer helt for alle veiene på kartet.

Følgende varselstyper er tilgjengelige:

- lydsignal: du får en ikke-verbal advarsel når du kjører over fartsgrensen
- visuell advarsel: gjeldende fartsgrense vises og blinker rødt på kartet når du kjører over grensen.

Trykk på "På" eller "Av" for å aktivere eller deaktivere advarselen.

Fartsgrense alltid synlig

Aktiver eller deaktiver fartsgrensevisningen for delen av veien du kjører, ved å trykke på "På" eller "Av".

Varselpunktadvarsler

Når føreren kjører inn i et område der det må vises særlig aktsomhet, vises et visuelt varsel på skjermen sammen med et lydsignal. Disse fareområdene er deler av veien der førere må være særlig på vakt. De kan være permanente eller midlertidige. Du kan aktivere eller deaktivere denne funksjonen.

Forhåndsvarsling om avstand

Du kan velge en avstand fra en rekke alternativer, for å angi avstanden du ønsker å bli varslet om for et fareområde.

I visse land er det ulovlig å laste ned og aktivere varselområder, og dette kan medføre rettsforfølgelse.

NAVIGERINGSINNSTILLINGER (2/4)

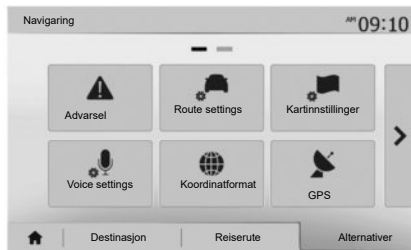

”Route settings”

Med denne funksjonen kan du angi hvordan ruten beregnes.

”Ruttplaneringsmetod”

Dette systemet tilbyr tre kriterier for å beregne en rute:

- ”Fort”: gir en rask rute hvis du kan kjøre ved eller nær fartsgrensen på alle veier
- ”Kort”: gir en kort rute for å redusere reiseavstanden



- Eco: denne modusen er et kompromiss mellom raske og korte rutemoduser. Hvis du kan spare en viss avstand ved å kjøre litt lenger i forhold til tid, gjør den nettopp det. Den beregnede ruten kan være kortere enn den raske, men ikke betydelig langsommere.

”Motorveier”

Det kan hende at du må unngå motorveier når du kjører en treg bil, eller når du sleper et annet kjøretøy.

”Periodekostnad”

Du kan godkjenne eller nekte godkjenning av veier som krever kjøp av spesiell godkjenning i en bestemt periode.

”Éngangsbetaling”

Du kan godkjenne eller nekte godkjenning av bruk av bomveier.

Ferger

Du kan godkjenne eller nekte godkjenning for alle typer ferger, båter og tog.

”Kollektivfelt”

Med denne funksjonen kan du vise veier som bare er beregnet for samkjøring.

”Oasfalt. vägar”

Du kan godkjenne eller nekte godkjenning av bruk av skogsveier.



Av hensyn til sikkerheten må dette bare utføres når kjøretøyet står stille.

NAVIGERINGSINNSTILLINGER (3/4)

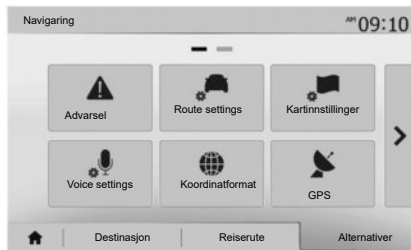

”Kartinnstillinger”

Du finner mer informasjon i avsnittet Kartinnstillinger.

”Voice settings”

Med denne funksjonen kan du endre språket for taleveiledningen. Se avsnittet Navigering i denne håndboken.

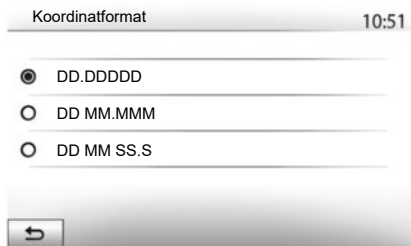

”Koordinatformat”

Med denne funksjonen kan du endre formatet på koordinater.

Dette systemet har tre formattyper.

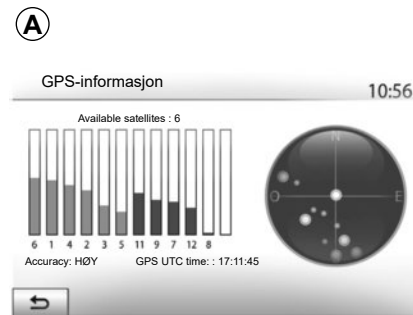

GPS

Med denne funksjonen kan du sjekke statusen for GPS-satellitter.

Trykk på GPS for å se GPS-informasjonen (skjerm A).



Forholdsregler vedrørende navigering

Bruk av navigeringssystemet erstatter ikke på noen måte ansvaret eller aktsomheten til føreren når det kjøres.

NAVIGERINGSINNSTILLINGER (4/4)



”Kartoppdateringer”

Med denne funksjonen kan du sjekke datoene for de nyeste oppdateringene.

”Trafik”

Med denne funksjonen kan du aktivere eller deaktivere ”Traffic info”, flagge ulike hendelser og administrere alternative ruter ved ulykker eller trafikkork.



”Trafikinfo”

Du kan aktivere eller deaktivere advarsler for ulike hendelser som oppstår på ruten.

”Omvei”

Med denne funksjonen kan du spare tid når en hendelse oppstår på reisen, ved å komme med en alternativ rute.

I multimediesystemet kan du velge en tid. Etter denne tiden foreslås det en ny rute til deg med en omvei for å spare tid.

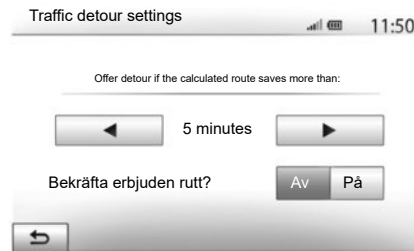

”Event types”

Med denne funksjonen kan du velge typen hendelser som skal vises under navigering:

- ”Alle hendelser”;
- ”Køhendelser”;
- ”Stenging og blokkering”;
- ”Ulykke”;
- ...



Av hensyn til sikkerheten må dette bare utføres når kjøretøyet står stille.

DRIVING ECO²



Åpne Driving eco²-menyen

Fra hovedmenyen trykker du på "Vehicle" og deretter Driving eco².

I menyen Driving eco² har du tilgang til følgende informasjon:

- "Turrapport";
- "Eco-poeng";
- "Eco-opplæring".

"Eco-opplæring"

I denne menyen får du en vurdering av kjørestilen din og gode råd om hvordan du kan optimalisere drivstofforbruket.



"Turrapport"

I denne menyen vises data lagret fra forrige tur:

- "Gjennomsnittlig forbruk"
- "Gjennomsnittshastighet"
- "Avstand uten forbruk".

Merk: du kan tilbakestille dataene ved å trykke på **1**.



"Eco-poeng"

Denne menyen gir deg en samlet score fra 0 til 100. Jo høyere score, desto mer økonomisk kjører du:

- gjennomsnittlig akselerasjonsytelse (sone **A**);
- gjennomsnittlig evne til å forutse bremsing (sone **B**).

4X4-INFO

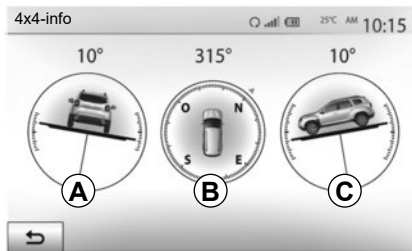

Åpne "4x4-info"-menyen.

Fra hovedmenyen trykker du på "Vehicle" og deretter på "4x4-info".

Med "4x4-info"-funksjonen kan du vise kjøretøyets:

- hjul helling (kjøring) i grader, i sanntid (område **A**)
- kurs, ved å bruke et kompass (område **B**)

- horisontal vinkel (helling) i grader, i sanntid (område **C**)

Merk:

- Verdiene som viser vinkelen vist på skjermen, kan variere fra virkeligheten med én til tre grader.
- Visningen oppdateres cirka hvert sekund.

SAMMENKOBLE, KOBLE FRA BLUETOOTH®-ENHETER (1/4)

Pare en annen-Bluetooth®-telefon

Før du kan bruke det håndfrie systemet, må du sammenkoble (pare) Bluetooth®-mobilen med kjøretøyet.

Sammenkobling er en forutsetning for å gjenkjenne og lagre en Bluetooth®-telefon. Du kan sammenkoble inntil fem smarttelefoner, men bare én kan kobles til om gangen til håndfrisystemet.

Paring utføres direkte via multimedie-systemet eller via telefonen.

Pass på at systemet og telefonen er slått på, og kontroller at Bluetooth® er aktivert på smarttelefonen. Telefonen må være synlig og kunne identifiseres av andre enheter (du finner mer informasjon om dette i bruksanvisningen for telefonen).

Avhengig av telefonmerket og -modellen kan håndfrifunksjonen være helt eller delvis inkompatibel med kjøretøysystemet.



Pare en Bluetooth®-telefon fra multimediesystemet

- Aktiver Bluetooth®-tilkoblingen på telefonen;
- trykk på "Innst" > "Tilkobling" > "Søk etter Bluetooth-enhet";
- Sørg for at telefonen er aktivert og synlig på Bluetooth®-forbindelsen;
- Velg telefonen på listen over enheter som systemet har funnet;
- Det vises en melding på telefonskjermen.

Du finner en liste over kompatible telefoner på nettstedet <https://easyconnect.renault.com>.



Av hensyn til sikkerheten må dette bare utføres når kjøretøyet står stille.

SAMMENKOBLE, KOBLE FRA BLUETOOTH®-ENHETER (2/4)

Avhengig av telefonen trykker du på "koble sammen", "par" eller "koble til" for å godkjenne paringen.

- Avhengig av telefonen bruker du telefonfontastaturet for å angi koden som vises på skjermen til multimediesystemet.
- Det vises en ny melding på telefon-skjermen der du blir spurt om du ønsker at multimediesystemet skal pares automatisk heretter. Godta dette for å slippe å måtte gjenta alle trinnene.

Avhengig av typen telefon kan systemet be deg om å bekrefte overføring av telefonboken og anropsloggen til multimediesystemet under sammenkobling.

Godta deling for å finne denne informasjonen på multimediesystemet. Du kan også godkjenne automatisk deling av telefonboken og anropsloggene for systemet for å overføre dem automatisk under de neste sammenkoblingene.

Merk: Minnet til multimediesystemet er begrenset, og det kan hende at ikke alle kontaktene blir importert fra telefonen.

Smarttelefonen din er nå sammenkoblet med multimediesystemet.

Merk: Sammenkoblingstiden varierer avhengig av telefonmerket og -modellen.

Hvis paringen mislykkes, prøver du en gang til. Se håndboken for telefonen hvis systemet ikke finner telefonen når det søker etter Bluetooth®-enheter.

SAMMENKOBLE, KOBLE FRA BLUETOOTH®-ENHETER (3/4)

Pare en Bluetooth®-telefon til multimediesystemet fra telefonen

- Aktiver Bluetooth®-tilkoblingen på telefonen og systemet;
- Åpne hovedmenyen i multimediesystemet og velg "Innst" > "Tilkobling" > "Godkjenning for ekstern enhet". Slik gjør du systemet synlig for andre Bluetooth®-telefoner;
- Det vises en melding på skjermen med passord og hvor lenge systemet vil fortsette å være synlig;
- Vis en liste over tilgjengelige Bluetooth®-enheter på telefonen;
- Velg multimediesystemet fra listen over tilgjengelige enheter i løpet av tiden som er angitt. Avhengig av hvilken telefon du har, bruker du telefon-tastaturet til å angi passordet som vises på skjermen til systemet.

Det vises en melding på telefonskjermen om at telefonen nå er paret til multimediesystemet.

Merk: Sammenkoblingstiden varierer avhengig av telefonmerket og -modellen.

Hvis paringen mislykkes, prøver du en gang til.

Når du slår på multimediesystemet, blir den sist parede enheten automatisk koblet til systemet.



Det håndfrie systemet er bare ment å forenkle kommunikasjonen ved å redusere risikofaktorene, uten å fjerne dem fullstendig. Du må alltid forholde deg til lovgivningen i landet du befinner deg.

SAMMENKOBLE, KOBLE FRA BLUETOOTH®-ENHETER (4/4)

Oppheve sammenkoblingen av en Bluetooth®-telefon i multimediesystemet

Når du kobler fra en telefon, slettes den fra minnet til det håndfrie systemet. Trykk på "Innst" > "Tilkobling" i hovedmenyen, deretter "Vis liste over Bluetooth-enheter". Trykk på papirkurvikonet **1** ved siden av navnet på smarttelefonen du vil slette fra listen. Bekreft valget ved å trykke på "OK".

Oppheve sammenkoblingen av alle Bluetooth®-telefoner i multimediesystemet

Du kan også slette alle telefonene som tidligere er sammenkoblet, fra minnet til det håndfrie systemet. Trykk på "Innst" > "Tilkobling" > "Vis liste over Bluetooth-enheter" i hovedmenyen, deretter "Alternativer" og "Slett alle". Bekreft sletting av alle sammenkoblede telefoner ved å trykke på "OK".



"Endre passord"

Du kan tilpasse det firesifrede passordet for systemet som godkjenner paringen av Bluetooth®-telefoner.

Trykk på "Innst" > "Bluetooth" > "Endre passord" på hovedmenyen.

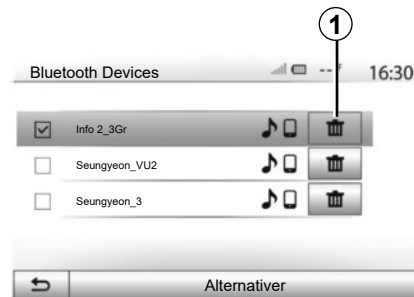

"Smarttelefon"

Denne funksjonen er tilgjengelig på side to i "Tilkobling"-menyen. Her får du tilgang til hjelp med å aktivere og betjene talekontrollene (se avsnittet Bruke talekontroller).

KOBLE TIL, FRA BLUETOOTH®-ENHETER (1/2)

Koble til en Bluetooth®-sammenkoblet telefon

Telefonen må sammenkobles (pares) før det kan kobles til det håndfrie systemet. Se avsnittet Sammenkoble/koble fra Bluetooth®-enheter.

Telefonen din må være koblet til det håndfrie systemet for å kunne bruke alle funksjonene.

Automatisk tilkobling

Når systemet er slått på, søker det håndfrie telefonsystemet etter parede telefoner i nærheten (søket kan ta litt tid). Det kobles automatisk til den siste tilkoblede telefonen hvis:

- Bluetooth®-tilkoblingen for telefonen er aktivert;
- når det sammenkobles, du tidligere godkjente automatisk tilkobling for telefonen til systemet.

Merk:

- Hvis en samtale pågår når tilkoblingen gjøres, overføres lyden automatisk til kjøretøyhøytalerne.
- Det anbefales at du godtar og godkjenner alle meldinger som vises på telefonen, når du er sammenkoblet med systemet slik at automatisk enhetsgjenkjenningssystem fungerer som den skal.

Manuell tilkobling

Gå til hovedmenyen og utfør følgende handlinger:

- Trykk på "Telefon";
- Trykk på "Vis liste over Bluetooth-enheter";
- Velg navnet på telefonen som du vil koble til.

Telefonen er koblet til multimediesystemet.

Tilkoblingsfeil

Hvis du ikke får koblet deg til, må du kontrollere om:

- enheten er slått på;
- enheten er konfigurert til å godta systemets forespørsel om automatisk tilkobling;
- enhetsbatteriet er flatt;
- enheten har blitt sammenkoblet med det håndfrie telefonsystemet;
- Bluetooth® for enheten og systemet er aktivert.

Merk: Enhetsbatteriet lades ut raskere hvis du bruker det håndfrie systemet over lengre tid.

KOBLE TIL, FRA BLUETOOTH®-ENHETER (2/2)

Skifte tilkoblet telefon

Du kan når som helst koble til eller fra en Bluetooth®-enhet.

Fra hovedmenyen trykker du på "Telefon", "Innst" og Liste over enheten.

Velg enheten som skal kobles til, og bekræft ved å trykke på "OK".

Et lite merke **1** vises ved siden av telefonnavnet for å vise at tilkoblingen er gjort.



Koble fra en tilkoblet telefon

Hvis du vil koble en telefon fra multimediesystemet, velger du navnet på enheten. Det lille merket **1** forsvinner.

Hvis du er midt i en samtale mens telefonen kobles fra, overføres samtalen automatisk til telefonen din.

BRUKE TALEGJENKJENNING (1/3)

Innledning

Multimedisystemet har et stemmegjenkjenningssystem som gjør at du kan styre enkelte av funksjonene i multimedisystemet og telefonen med stemmen. Dermed kan du bruke multimedisystemet eller telefonen mens du har hendene på rattet.

Merk:

- Plasseringen av talegjenkjenningsknappen kan variere (rattkontroll, rattstammekontroll eller multimedieskjermen).
- Når du bruker talegjenkjenning, blir språket som er angitt på telefonen, det samme språket som systemet bruker.
- Hvis smarttelefonen ikke har talegjenkjenning, vises det en melding på multimedisystemet.

Aktivere telefonens talegjenkjenning med multimedisystemet

For å få aktivert telefonens talegjenkjenningssystem må du:

- opprette en 3G,- 4G- eller Wifi-forbindelse med smarttelefonen;
- Aktiver Bluetooth® på smarttelefonen, og gjøre den synlig for andre enheter (du finner mer informasjon i bruksanvisningen for telefonen).
- Pare og koble smarttelefonen til multimedisystemet (se avsnittet om Paring og oppheving av paring av Bluetooth®-enheter).

Hold inne talegjenkjenningsknappen  for å aktivere.

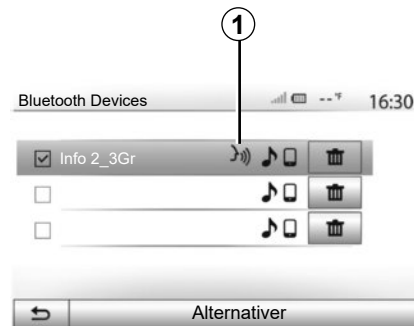

Merk: Merket **1** på menyen "Innst" > "Tilkobling" og "Vis liste over Bluetooth-enheter" betyr at talegjenkjenningssystemet på smarttelefonen din er kompatible med multimedisystemet.

BRUKE TALEGJENKJENNING (2/3)

A



En pipetone høres, og displayet på skjerm **A** viser at talegjenkjenning er aktivert.

Snakk høyt og tydelig.

Merknad: Talegjenkjenningssystemet på smarttelefonen gir deg kun mulighet til å bruke bestemte funksjoner på telefonen. Du kan ikke bruke det på andre funksjoner i multimediesystemet, for eksempel radioen, Driving eco2 eller lignende.

B

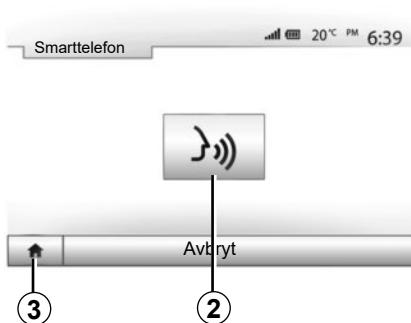

Bruk

Når systemet er aktivert, kan du starte talegjenkjenning på nytt ved å trykke på rattkontrollen, rattstammekontrollen eller på multimediesystemet, eller på knappen **2** på multimedieskjermen.

Du kan når som helst gå tilbake til hovedmenyen ved å trykke på **3**.

4



For å gå tilbake til skjerm **B** trykker du på **4** i hovedmenyen i multimediesystemet.

Merk: Når du bruker talegjenkjenning, er ikke funksjonene "Media" og "Radio" tilgjengelige fra hovedmenyen i multimediesystemet.

BRUKE TALEGJENKJENNING (3/3)



Deaktivering

Trykk på knappen **2** på skjermen **B**, eller hold inne talegjenkjenningsknappen  i kjøretøyet. Et lydsignal indikerer at talegjenkjenning er deaktivert.

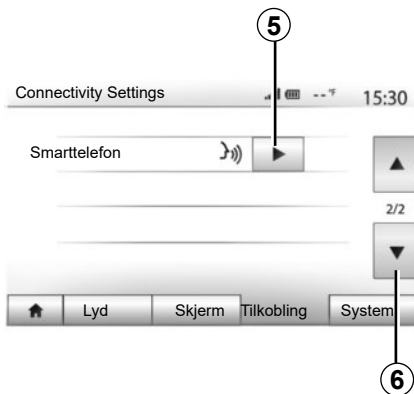

Hjelp

Du kan få mer hjelp om bruk og bruksforhold for talegjenkjenningssystemet. Trykk på Start > "Innst" > "Tilkobling" for hjelp. Velg side to ved å trykke på **6** og deretter på **5**.

Denne funksjonen presenteres i form av skjermbilder som forklarer hvordan du bruker talegjenkjenning sammen med:

- betingelser for bruk;
- kompatible telefoner;



- Aktiver og deaktivert funksjonen ved å bruke talegjenkjenningsknappen  i kjøretøyet.
- metode for samhandling med skjermen;
- tilgjengelige funksjoner;
- omfanget til funksjonene.

ANDROID AUTO™, CARPLAY™ (1/4)

Android Auto™

Innledning

"Android Auto™" er en app som du kan laste ned (fra plattformen for nedlasting av apper på smarttelefonen din), slik at du kan bruke noen av appene og funksjonene på telefonen fra skjermen til multimediesystemet.

Merk:

- Hvis du vil finne ut om smarttelefonen er kompatibel med Android Auto™-appen, kan du besøke det offisielle nettstedet for telefonens operativsystem.
- Android Auto™-appen fungerer bare hvis smarttelefonen er koblet til bilens USB-kontakt og hvis SIRI-tjenesten er aktivert. Du skal kunne få tilgang til "Android Auto™"-appen fra **1**-knappen på hovedmenyen.

For at appen skal fungere på riktig måte bør du bruke USB-kablene som anbefales av telefonprodusenten.

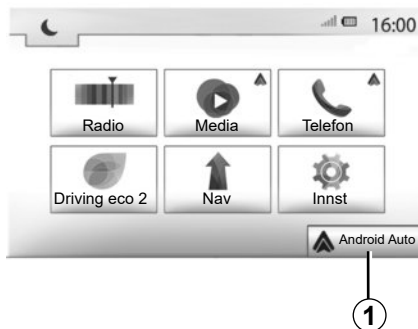

Første bruk

Koble telefonen til USB-porten på multimediesystemet:

- godta forespørselene på smarttelefonen for å bruke "Android Auto™"-appen;
- Bekreft ved å trykke på Godta på telefonen.

"Android Auto™"-appen starter på multimediesystemet.

Hvis prosedyren ovenfor ikke ble fullført, kan du forsøke på nytt.

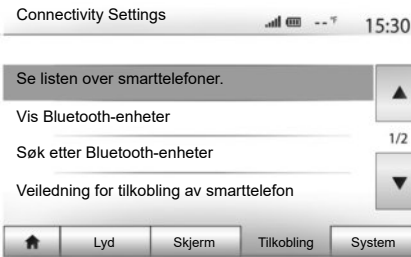

Du kan når som helst administrere enhetene som er koblet til multimediesystemet via "Innst" > "Connectivity Settings".

Merk: Første tilkobling til "Android Auto™" utføres mens kjøretøyet står stille, og bare for å aktivere talegjenkjenning i multimediesystemet.

ANDROID AUTO™, CARPLAY™ (2/4)

CarPlay™

Innledning

"CarPlay™" er en innebygd tjeneste i smarttelefonen din som gjør at du kan bruke noen av appene på telefonen fra skjermen til multimediesystemet.

Merk:

- Hvis smarttelefonen ikke har CarPlay™-tjenesten, kan du gå til det offisielle nettstedet for telefonens operativsystem.
- CarPlay™-tjenesten fungerer bare hvis smarttelefonen er koblet til bilens USB-kontakt og hvis SIRI-tjenesten er aktivert. CarPlay™-tjenesten skal være synlig fra **2**-knappen på hovedmenyen.

For at appen skal fungere på riktig måte bør du bruke USB-kablene som anbefales av telefonprodusenten.



Første bruk

Koble telefonen til USB-porten på multimediesystemet.

CarPlay™-tjenesten starter på multimediesystemet.

Hvis prosedyren ovenfor ikke ble fullført, kan du forsøke på nytt.

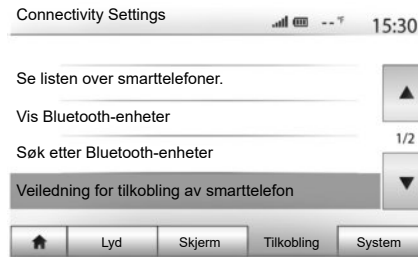

Du kommer til veiledning for tilkobling av smarttelefon til multimediesystemet via "Innst" > "Connectivity Settings".

ANDROID AUTO™, CARPLAY™ (3/4)

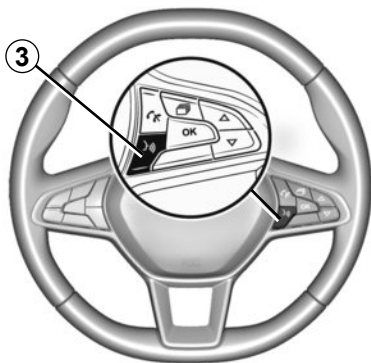

Når "Android Auto™"-appen eller "CarPlay™"-tjenesten er aktivert, kan du bruke talegjenkjenningsknappen til å aktivere enkelte funksjoner på smarttelefonen med stemmen. Det gjør du via knapp 3 på rattet (du finner mer informasjon i avsnittet Bruke talegjenkjenning).

Merk:

- Du kan bruke Android Auto™ eller CarPlay™ til å åpne smarttelefonens navigerings- eller musikkapper. Disse programmene erstatter tilsvarende programmer i multimediesystemet som allerede kjører. Du kan for eksempel bare bruke en navigasjonsapp av gangen: Enten Android Auto™/CarPlay™ eller appen i multimediesystemet.
- Når du bruker Android Auto™ eller CarPlay™, fortsetter enkelte funksjoner i multimediesystemet å kjøre i bakgrunnen. Hvis du for eksempel starter "Android Auto™" eller "CarPlay™" og bruker navigasjonen på smarttelefonen mens radioen i multimediesystemet spiller, kan du fortsatt høre på radioen.

Når du bruker "Android Auto™"-appen eller "CarPlay™"-tjenesten, kan overføring av driftsavhengige mobildata medføre kostnader som ikke er inkludert i telefonabonnementet ditt.

ANDROID AUTO™, CARPLAY™ (4/4)

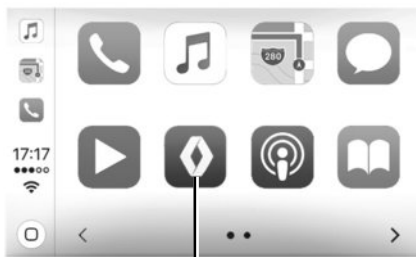

3

Gå tilbake til grensesnittet for multimediesystemet

Slik kommer du tilbake til grensesnittet:

- Trykk på Home-knappen på frontpanelet til multimediesystemet eller på midtkontrollen.

eller

- Trykk på knappen 3 på multimedieskjermen i henhold til "Android Auto™" eller "CarPlay™".

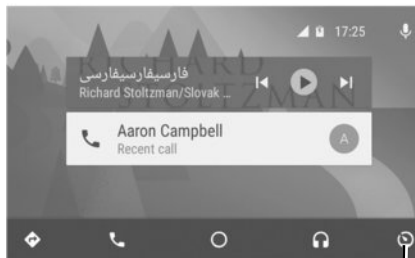

3

Funksjonene til "Android Auto™"-appen og "Carplay™"-tjenesten avhenger av merke og modell til telefonen din. Du finner eventuelt mer informasjon på produsentens nettsted.

TELEFONBOK

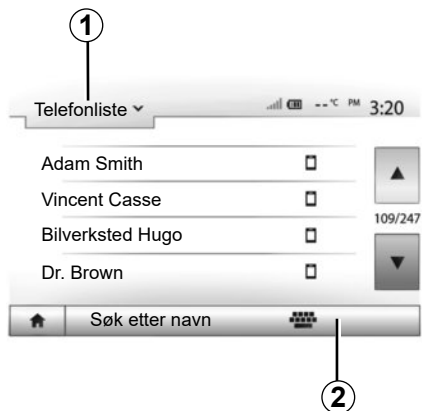

Fra "Telefon"-menyen trykker du på **1** for å bla gjennom listen over menyer. Trykk deretter på "Telefonliste" for å åpne systemtelefonkatalogen.

Bruke telefonboken

Du kan bruke telefonbokoppføringene som er lagret i minnet på telefonen.

Når du har koblet til systemet og Bluetooth®-telefonen bruker trådløs Bluetooth®-teknologi, overføres telefonboknumrene automatisk til systemet hvis kontaktene er lagret i telefonminnet til enheten.

Merk: På enkelte telefoner kan du under paringen bli bedt om å bekrefte overføring av telefonboken til systemet.

Ring et nummer i telefonboken

Når du finner kontakten som du vil ringe i telefonboken, velger du nummeret for å ringe.

Søke etter en kontakt i telefonboken

Trykk på **2**, og angi etternavnet eller fornavnet på kontakten du leter etter, ved å bruke det digitale tastaturet.

Avhengig av telefonmerke og -modell kan det hende at overføring av kontakter til multimediesystemet ikke fungerer.



Du bør stanse kjøretøyet før du skriver et nummer eller søker etter en kontakt.

FORETA, MOTTA ET ANROP (1/3)

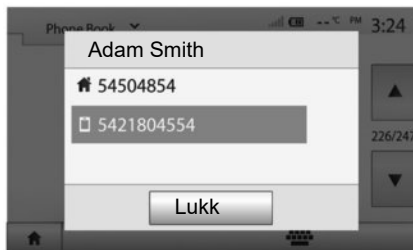

Ringe fra telefonboken

Når telefonen er koblet til, åpner du "Telefon"-menyen og velger "Telefonliste" fra rullegardinmenyen **1**.

Velg kontakten (eller ønsket nummer, hvis kontakten er oppført med flere numre). Når du trykker på kontaktnummeret, ringes det automatisk.

Merk: Du kan ringe fra multimediesystemet ved hjelp av talegjenkjenningsfunksjonen på smarttelefonen. Se avsnittet Bruke talegjenkjenning.

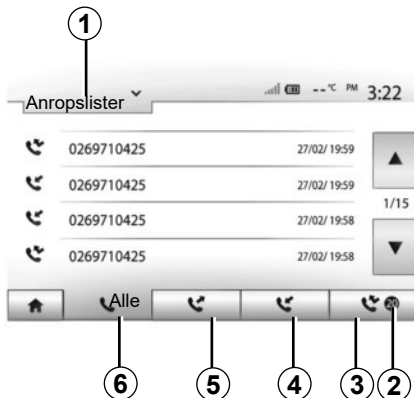

Ringe et nummer fra anropsloggen

Du kan bruke anropslisten som er lagret i telefonminnet, til å ringe.

Når du har koblet til enheten og Bluetooth®-telefonen via trådløs Bluetooth®-teknologi, overføres numrene i telefonens lister over Alle anrop, Utgående anrop, Innkommende anrop og Tapte anrop automatisk inn i anropslisten i multimediesystemet.

Trykk på **1** for å bla gjennom listen, og trykk på "Anropslister".

Trykk på **6** for å åpne listen Alle anrop.

Trykk på **5** for å åpne listen Utgående anrop.

Trykk på **4** for å åpne listen Innkommende anrop.

Trykk på **3** for å åpne listen Tapte anrop.

Merk: Merket **2** viser antall tapte anrop.

Kontaktene på hver liste blir vist i rekkefølge fra nyest til eldst. Velg en kontakt for å ringe.

FORETA, MOTTA ET ANROP (2/3)

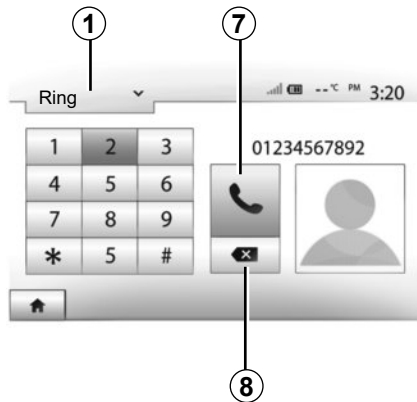

Slå et nummer

Trykk på **1** for å bla gjennom listen, og trykk på "Ring" for å ringe nummeret.

Trykk på talltastene for å slå nummeret, og trykk deretter på **7** for å ringe.

Trykk på **8** for å slette et nummer. Hold inne **8** for å slette alle numrene samtidig.



Du bør stanse kjøretøyet før du angir et nummer eller søker etter en kontakt.

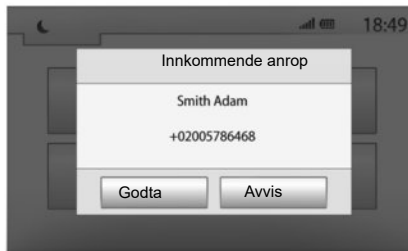

Motta et anrop

Når du mottar et anrop, vises en melding på multimedieskjermbildet med følgende informasjon om den som ringer:

- navnet på kontakten (hvis nummeret er lagret i telefonboklisten);
- nummeret til den som ringer;
- "Ukjent nummer" (hvis nummeret ikke kan vises).

Merk: Når meldingen om innkommende anrop vises på skjermbildet under navigering, godtar eller avviser du anropet for å gå tilbake til navigeringsskjermbildet.

Merk: Du kan besvare eller avvise et innkommende anrop ved å trykke på knappen på rattstammen.

FORETA, MOTTA ET ANROP (3/3)

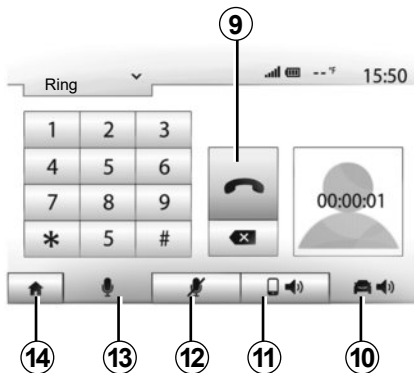

- høre lyden gjennom høyttalerne i kjøretøyet ved å trykke på **10**;
- trykke på **14** for å gå tilbake til forrige skjermbildet (for eksempel navigeringsskjermbildet) eller velkomstskjermbildet.

Under et anrop

Under et anrop kan du gjøre følgende:

- slå av mikrofonen ved å trykke på **12**
- slå på mikrofonen ved å trykke på **13**
- legge på ved å trykke på **9**;
- høre lyden gjennom høyttalerne på telefonen ved å trykke på **11**;

FJERNSTART AV MOTOREN (1/3)



Hvis denne funksjonen er utstyrt, kan du programmere fjernstart av motoren for å varme opp eller ventilere kupéen opptil 24 timer før du skal bruke kjøretøyet.

Før du programmerer denne funksjonen, må oppvarmingsnivået justeres (temperatur, avisng). Konfigurering og programmering utføres via multimedieskjermen.

Stille inn starttiden for funksjonen

- Slå på tenningen og trykk på **1** på hovedmenyen. Skjerm **A** vises.

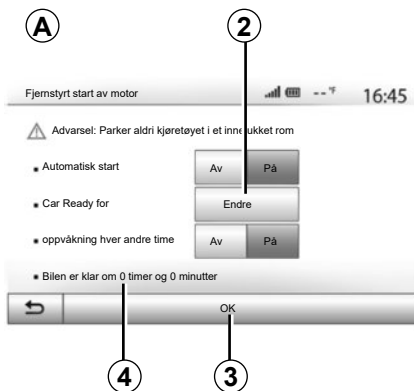

- Velg "På"-knappen på "Automatisk start"-linjen for å aktivere funksjonen.
- Angi starttiden for når du ønsker å bruke kjøretøyet, ved å trykke på **2**;
- Trykk på opp- og nedpilene for å bla gjennom timene og minuttene til du får ønsket tidspunkt.
- Trykk på "OK" for å bekrefte. Merket **4** viser tiden som gjenstår før tiden du ønsker å bruke kjøretøyet.
- Trykk på "OK" **3** for å bekrefte og avslutte programmeringen.



- Innstill klimaanleggskontrollene på den temperaturen du vil ha i kupeen når du starter motoren. Deretter innstiller du avisingsmodus (se avsnitt 2 i instruksjonsboken).

For å aktivere fjernstart med programmering må du velge en tid minst 15 minutter senere enn tiden som vises av multimediesystemet.

FJERNSTART AV MOTOREN (2/3)

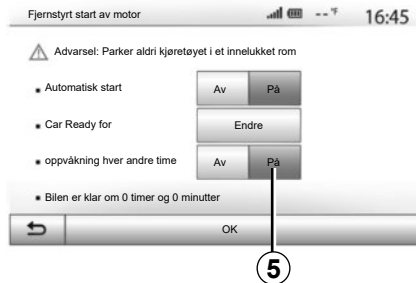

– Slå av tenningen.

Når du låser kjøretøyet, blinker lysene to ganger, deretter lyser varselblinklyset og retningslysene i ca. tre sekunder for å bekrefte at programmeringen er utført.

Forutsetninger for fjernstart av motoren:

- Girspaken må stå i nøytral for kjøretøyer med en manuell eller sekvensiell girkasse;
- Girspaken må være i **P** for kjøretøyer med automatisk girkasse;

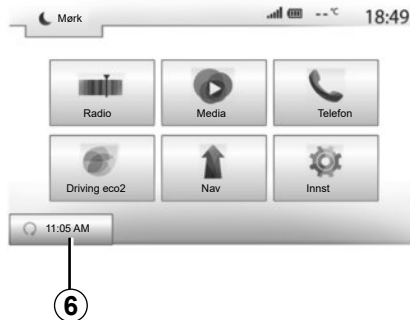

- tenningen er slått av;
- Alle åpneelementer (panser, dører, bagasjerom) må være lukket og låst når du forlater kjøretøyet.

Merk: du må slå av multimediesystemet når du forlater kjøretøyet for at fjernstart skal fungere.

”oppvåkning hver andre time”

Denne funksjonen starter kjøretøyet automatisk hver andre time, avhengig av motortemperaturen.

Du aktiverer denne funksjonen ved å trykke på ”På”-knappen **5**.

Merk: Ventilasjonssystemet må være av for å aktivere ”oppvåkning hver andre time”-funksjonen.

Når du har aktivert denne funksjonen, aktiveres ikke ventilasjonssystemet i løpet av de fire første startsyklusene.

I svært kalde forhold starter kjøretøyet automatisk og fortsetter å gå i rundt ti minutter før det slås av.

Hvis motortemperaturen ikke krever en omstart, startes ikke motoren automatisk i løpet av de fire første reaktiveringssyklusene, og den går tilbake til ventemodus i to timer. Motoren starter på nytt hvis motortemperaturen blir for lav.

I alle tilfeller vil den siste oppstarten skje.

Rundt 15 minutter før den programmede tiden, starter motoren og fortsetter å gå i rundt ti minutter.

Merk: Etiketten **6** er en påminnelse om starttidspunktet som du har innstilt.

Husk å slå av strømforbrukere som vindusviskere, utvendig belysning, radio, oppvarmede seter, oppvarmet ratt osv. og koble fra alt tilbehør før du forlater kjøretøyet.

Under ekstreme forhold kan det hende at programmert fjernstart ikke fungerer.



Ikke parker kjøretøyet eller la motoren gå på steder der brennbare materialer eller stoffer (f.eks. gress eller blader) kan komme i kontakt med det varme eksosanlegget.



Førerens ansvar ved parkering eller stopping av kjøretøyet

Ikke la dyr, barn eller voksne som ikke kan passe seg selv, være alene i kjøretøyet, selv ikke en kort stund. De kan være en fare for seg selv eller andre, for eksempel ved å starte motoren, slå på utstyr som elektriske vinduer eller ved å låse dørene osv. Vær oppmerksom på at temperaturen i kupéen stiger svært raskt i varmt vær og/eller solskinn.

FARE FOR DØD ELLER ALVORLIG SKADE.

Spesiell funksjon for kjøretøy med "oppvåkning hver andre time"-funksjonen.

Det er svært viktig at bilen kjøres i minst 10 minutter mellom hver gang du bruker funksjonen. Fare for motorslitasje.



Ikke bruk funksjonen for fjernstart av motoren hvis:

– Kjøretøyet står i en garasje eller i et trangt rom.

Fare for forgiftning eller kvelning av eksosutslipp.

– Kjøretøyet er dekket av en presenning e.l.

Fare for brann.

– Panseret er åpent eller er i ferd med å åpnes.

Fare for brannskader eller alvorlig personskade.

I enkelte land kan bruk av funksjonen for manuell eller programmert fjernstart av motoren være forbudt gjennom lovgivning og/eller aktuelle forskrifter.

Gjør deg kjent med lovgivningene og/eller de aktuelle forskriftene for det aktuelle landet før du bruker denne funksjonen.

RYGGEKAMERA (1/3)

Bruk

Når du skifter til revers (og opptil rundt fem sekunder etter at du har skiftet til et annet gir), vises en visning av omgivelsene bak kjøretøyet på multimedieskjermen sammen med en hjelpelinje, en silhuett av kjøretøyet og lydsignaler.

Ultrasoniske sensorer som er installert i kjøretøyet, måler avstanden mellom kjøretøyet og en hindring.

Når den røde sonen nås, må du bruke støtfangerbildet for å stoppe nøyaktig.

Merk: Du finner mer informasjon om bruk av parkeringsassistenten i eierhåndboken.

Merk: Pass på at ryggekameraet ikke er tildekket (av smuss, søle, snø, kondens osv.).

Merk: Når du skifter til reversgir, vises omgivelsene bak kjøretøyet på multimedieskjermen i noen sekunder.

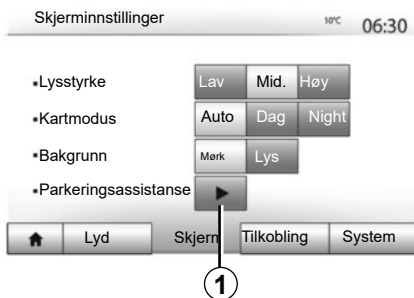

Aktivering/deaktivering

Ryggekamera

Du kan aktivere/deaktivere ryggekameraet. Det gjør du ved å velge "Innst" > "Skjerm" fra hovedmenyen og deretter trykke på knappen "Parkeringsassistanse" **1**.



Parkeringsassistent

I denne menyen kan du aktivere/deaktivere ryggekameraet og konfigurere "Hinderregistrering".

RYGGEKAMERA (2/3)



Hindringsopdagelse

Du kan aktivere eller deaktivere sensorene foran og bak kjøretøyet enkeltvis. Velg "På" for å aktivere ønskede sensorer eller "Av" å deaktivere dem.

Lyddinnstillinger

Du kan aktivere/deaktivere lydvarselet og velge mellom flere lyder samt justere volumet for hindringssensorene.

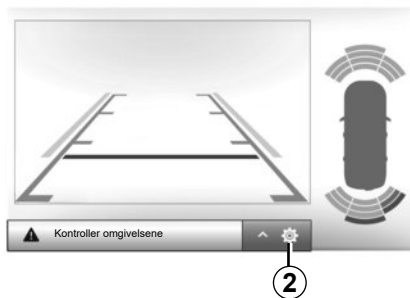

Skjerminnstillinger

Du får tilgang til skjerminnstillingene via **2**-knappen.

I denne menyen kan du aktivere/deaktivere føringene **3** som viser avstanden bak kjøretøyet og justere skjerminnstillingene.

Trykk på **+** eller **-** for å angi kontrasten **4**, lysstyrken **5** og fargene **6**.

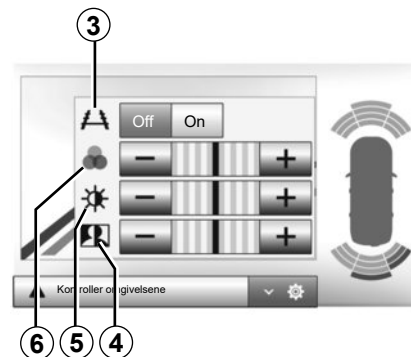



Denne funksjonen er et ekstra hjelpemiddel. Det kan derfor ikke under noen omstendigheter erstatte førerens aktsomhet eller ansvar.

Føreren må alltid være forberedt på plutselige hendelser under kjøring. Påse alltid at det ikke er noen små og smale bevegelige hindringer (som barn, dyr, rullestol, sykkel, stein, stolpe osv.) i blindsonen når du manøvrerer.

Skjermen viser et ryggebilde.

Målerne er en representasjon projisert på flat bakke. Disse opplysningene er ikke relevante når de overlapper en vertikal gjenstand eller en gjenstand på bakken.

Gjenstander som vises på kanten av skjermen, kan være deformert.

I svært lyssterkt lys (snø, kjøretøy i sol osv.) kan kamerasikten påvirkes negativt.

FLERVISNINGSKAMERA (1/2)

Innledning

Kjøretøyet har fire kameraer montert foran, i sidedørspilene og bak på kjøretøyet for å hjelpe deg under vanskelige manøvrer.

Merk: Pass på at kameraene ikke er tilsmusset (av smuss, søle, snø, osv.).



Denne funksjonen er et ekstra hjelpemiddel. Det kan derfor ikke under noen omstendigheter erstatte førerens aktsomhet eller ansvar.

Føreren bør alltid være forberedt på uforutsette hendelser under kjøring. Pass alltid på at det ikke er noe som beveger seg (f.eks. et barn, dyr, barnevogn, sykkel osv.), eller at det er små/ smale gjenstander som steiner eller stolper i veibanen under manøvreren.

Bruk

Når revers er valgt, viser ryggekameraet området bak kjøretøyet på multimedieskjermen.

Du kan også velge visningen som skal vises på multimedieskjermen, ved å endre til manuell modus.

Aktivering/deaktivering

Systemet aktiveres når kjøretøyet kjøres ved en hastighet under rundt 20 km/t. Når kjøretøyet overstiger denne hastigheten, deaktiveres systemet.

Systemet kan også deaktiveres ved å trykke på aktiveringsknappen i kjøretøyet. Se avsnittet Flervisningskamera i førerhåndboken for mer informasjon.

Merk: Du finner mer informasjon om valg av automatisk eller manuell modus i førerhåndboken.

FLERVISNINGSKAMERA (2/2)

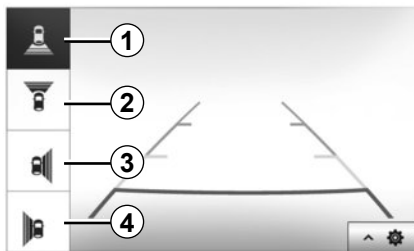

Kameravalg

For å aktivere ønsket kameravisning velger du den på multimedieskjermen:

- 1 Visning av området bak
- 2 Visning av området foran
- 3 Visning av området på høyre side
- 4 Visning av området på venstre side

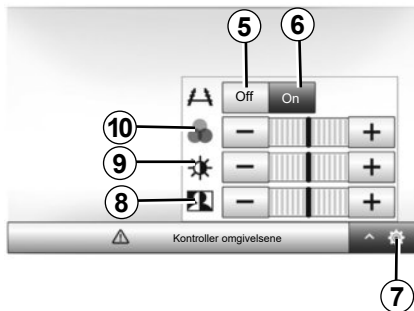

Innstillinger

Trykk på 7 for å vise en liste over innstillinger.

Aktiver eller deaktiver veiledningsskjermen ved å trykke på 5 eller 6.

Trykk på + eller - for å angi kontrasten 8, lysstyrken 9 og fargene 10.

SYSTEMINNSTILLINGER (1/3)



For å få tilgang til multimediesystemets innstillinger fra velkomstskjermbildet trykker du på Innst og velger en del nederst på skjermen.

Lydinnstillinger

Se avsnittet Lydinnstillinger.

Skjerminnstillinger

”Lysstyrke”

Du kan angi lysstyrken på skjermen slik du vil ha den. Du kan velge mellom tre moduser:

- ”Lav”;
- ”Mid.” (middels);
- ”Høy”.

”Kartmodus”

For å forbedre synligheten for navigasjonsskjermen mellom dag og natt kan du endre fargekombinasjonene for kart.

- ”Auto”: GPS viser kartskjermen. Byttet til kjørellys for dagtid eller nattid er automatisk, avhengig av om frontlysene er på.
- ”Dag”: kartskjermen vises alltid i sterke farger.
- ”Night”: kartskjermen vises alltid i mørke farger.

”Klimaanlegg Info”

Med denne funksjonen kan du aktivere/deaktivere visningen av klimaanlegginformasjon når du justerer innstillinger.

”Bakgrunn”

Med denne funksjonen kan du velge mellom mørk og lys visningsmodus.

”Parkeringsassistanse”

Med denne funksjonen kan du aktivere/deaktivere ryggekameraet samt sensorene foran og/eller bak.

Bluetooth®-innstillinger

Se avsnittet Sammenkoble/koble fra Bluetooth®-enheter.

SYSTEMINNSTILLINGER (2/3)



Systeminnstilling

”Språk”

Med denne funksjonen kan du velge hvilket språk som skal brukes av systemet og taleveiledningen.

For å endre språket velger du ønsket språk og bekrefter valget ved å trykke på ”OK”.

”Klokke”

Med denne funksjonen kan du angi tidsformatet mellom 12-timers og 24-timers klokke.

Merk: Klokken stilles automatisk etter GPS-en. For å få lokal tid må du ha kartet for det landet du befinner deg i.

Du kan stille klokken manuelt ved å trykke på ”Klokke/Enheter” og deretter velge ”Tidsinnstilling”.

”enheter”

Med denne funksjonen kan du angi måleenheten for avstand som skal vises på multimediesystemet. Du kan endre måleenheten mellom km og mls.

Merk: Innstillingene for multimediesystemet påvirker ikke kjøretøyets instrumentpanelvisning. Du finner mer informasjon om visningsinnstillingene for instrumentpanelet i kjøretøyets brukerhåndbok.

”Fabrikkinnstillinger”

Med denne funksjonen kan du tilbakestille ulike innstillinger til standardinnstillinger.

- Alle: tilbakestiller alle ”Fabrikkinnstillinger” til standardinnstillinger.
- Telefon: tilbakestiller alle innstillinger knyttet til telefonen.
- Navigering: tilbakestiller alle innstillinger knyttet til navigering.
- Lyd/medier/radio/system: tilbakestiller alle innstillinger knyttet til lyd/medier/radio.

”Navigering”

Med denne funksjonen kan du aktivere eller deaktivere systemnavigering.

”Systemversjon”

Med denne funksjonen kan du sjekke systemversjonen.

SYSTEMINNSTILLINGER (3/3)

Sikkerhetskode

Audiosystemet er beskyttet med en sikkerhetskode (levert av den godkjente forhandleren). Den brukes til å låse audiosystemet elektronisk når strømmen kuttes (batteri eller system frakoblet, en sikring er gått, osv.).

Du må angi den firesifrede sikkerhetskoden for å kunne bruke audiosystemet.

Merk deg koden og oppbevar den på et trygt sted. Hvis du mister den, må du kontakte en representant for produsenten.

Slik angir du sikkerhetskoden

Meldingen "KODE" etterfulgt av fire tomme mellomrom og et numerisk tastatur vises.

Angi tilsvarende kode ved å bruke det digitale tastaturet, og trykk deretter på "OK" for å bekrefte.

Feil angitt sikkerhetskode

Hvis koden angis feil, vises meldingen "Feil PIN. Systemet er låst." i instrumentpanelet.

Vent ett minutt og angi koden på nytt.

Hver gang du taster inn feil kode, dobles tiden før du kan taste inn koden på nytt.

OPPDATERE SYSTEMET (1/5)

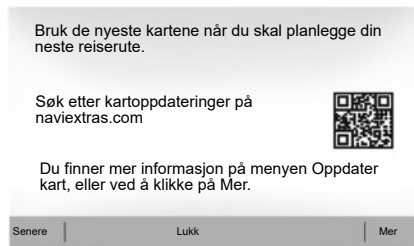

Når du starter navigasjonen, spør multimediesystemet om du vil oppdatere kartet. Denne påminnelsen vises to ganger per år i syv år. Du kan:

- Velg Senere hvis du vil at påminnelsen skal vises neste gang du starter navigasjonen;
- Velg "Lukk" hvis du vil at påminnelsen ikke skal vises lenger;
- Velg Mer hvis du vil at systemet skal vise menyen "Kartoppdateringer".



Oppdater multimediesystemet og kartet.

Hvis du vil oppdatere multimediesystemet og kartet, trenger du en USB-minnepinne og en datamaskin for å koble til Internett. Fortsett slik.

Installere programvaren

Installer Naviextras Toolbox med noen få klikk på datamaskinen. Du kan laste ned Toolbox fra produsentens nettsted.

Når du har lastet ned installasjonsfilen fra nettstedet Naviextras.com, dobbeltklikker du på filen for å starte installasjonen.

Følg instruksjonene på skjermen.

OPPDATERE SYSTEMET (2/5)

Opprette og koble til en brukerkonto

Du logger på ved å klikke på Not logged in-ikonet på verktøylinjen øverst på siden, eller ved å klikke på Logg på-knappen på hovedskjermbildet til Toolbox. Hvis du ikke er registrert på nettstedet Naviextras.com, kan du enkelt gjøre dette fra Toolbox ved å klikke på Register på påloggingssiden.



Garanti for oppdatert kart

Når det nye kjøretøyet er levert, har du maks 90 dager på deg til å oppdatere kartet gratis. Når denne perioden er utløpt, må du betale for eventuelle oppdateringer.

I enkelte land er det ulovlig å laste ned og aktivere varselområder, og det kan føre til straffereaksjoner.

Skjermbildene i brukerhåndboken kan avvike fra de faktiske skjermbildene som vises i kjøretøyet.

OPPDATERE SYSTEMET (3/5)

Lagre systemet på en USB-minnepinne

Du lagrer multimediesystemet i brukerprofilen ved først å koble en tom USB-minnepinne til multimediesystemet. Det gjør du slik:

- Koble USB-minnepinnen til USB-kontakten på multimediesystemet.
- Gå til hovedmenyen og velg menyen "Navigering";
- Velg menyen "Alternativer";
- Velg menyen "Kartoppdateringer" på den andre siden i menyen "Alternativer";
- Trykk på knappen "Alternativer" nederst på skjermen;
- Velg funksjonen "Oppdater" på multimedieskjermen.

Merk: For å sette inn USB-minnepinnen i multimediesystemet kan du se informasjon om Sette inn USB-minnepinnen i avsnittet Navigeringssystem.



Merk:

- USB-minnepinnen følger ikke med systemet.
- USB-minnepinnen som brukes, må være formatert til FAT32 og ha en kapasitet på mellom 4GB og 32GB.
- Ikke bruk noen av multimediesystemets funksjoner under prosedyren.

Dette installerer et fingeravtrykk for navigeringssystemet på USB-minnepinnen som brukes av Toolbox til å lagre systemet i brukerprofilen, og til å la Toolbox fastslå hvilke oppdateringer som er tilgjengelige for navigeringssystemet.

Når prosessen med dataregistrering er fullført, kan du fjerne USB-minnepinnen fra multimediesystemet.

Koble til Toolbox

Kjør Navixtras Toolbox-programvaren, og pass på at datamaskinen er koblet til Internett.

Koble USB-minnepinnen som tidligere ble brukt på multimediesystemet, til datamaskinen.

Hvis abonnementet ditt tillater det, og hvis Toolbox finner systemet ditt på listen over systemer som støttes, vises velkomsts skjermen slik at du kan koble til Navixtras-kontoen.

Systemoppdateringer må utføres mens motoren går. Elbiler må lades eller ha motoren i gang (READY -varsellampen på).

OPPDATERE SYSTEMET (4/5)

Laste ned produkter fra Toolbox til USB-minnepinnen

Når du har koblet til Navixtras Toolbox-kontoen, og når USB-minnepinnen er koblet til datamaskinen, kan du hente både betalte og kostnadsfrie apper, tjenester og innhold ved å velge det du ønsker å installere i multimediesystemet, fra "Katalog"-menyen på venstre side av Toolbox-skjermbildet.

Oppdateringer fra Toolbox til USB-minnepinnen

Klikk på "Oppdater"-menyen på menylinjen på venstre side av Toolbox-skjermbildet.

Oppdateringsmenyen åpner et skjerm-bilde som viser alle tilgjengelige oppdateringer, deriblant:

- elementer som du har kjøpt, men ikke installert enda (oppdateringer eller tillegg);

- kostnadsfrie oppdateringer og tillegg som du har lagt til i installasjonsfilen fra katalogen
- systemoppdateringer (hvis en nyere versjon er tilgjengelig)
- spesielle kostnadsfrie oppdateringer.

Listen viser alle tilgjengelige oppdateringer etter område i en liste og på et verdenskart.

Alle elementer som tilhører alle områder, velges som standard for installasjon. Hvis du bestemmer deg for å hoppe over et område nå, fjerner du merket på begynnelsen av tabellraden. Når du har sett gjennom tabellen, klikker du på Installer nederst på skjermen for å starte installasjonsprosessen.

Toolbox begynner å laste ned og installere de valgte oppdateringene. Vent til du ser meldingen som viser at oppdateringen er fullført.

Merk: Nedlastingstiden for appen kan variere avhengig av størrelsen på appen og mottaks kvaliteten på mobilnettet.

Toolbox varslers deg hvis de valgte elementene overstiger maksimal kapasitet for multimediesystemet. I så fall kan du velge hvilke elementer som kan installeres eller fjernes i systemet slik at lagringsgrensen ikke overstiges.

Selv om elementer fjernes i systemet, har du fortsatt eierskap over elementene og kan installere dem kostnadsfritt senere.

Ikke fjern USB-minnepinnen fra systemet eller slå av systemet mens oppdateringen pågår.



I enkelte land er det ulovlig å laste ned og aktivere fotoboksvarsler, og dette kan medføre rettsforfølgelse.

OPPDATERE SYSTEMET (5/5)

Oppdatere systemet og kartet

Når installasjonsprosessen er fullført, kan du fjerne USB-minnepinnen fra datamaskinen. Koble USB-minnepinnen til USB-porten til kjøretøyets multimediesystem.

Merk:

- For å oppdatere kart må du starte kjøretøyet og ikke slå av motoren mens data lastes inn. Når multimediesystemet er slått på, identifiserer det automatisk de tilgjengelige oppdateringene på USB-minnepinnen og tilbyr å oppdatere systemet eller kartet fra oppdateringene som ligger på USB-minnepinnen. Ikke slå av multimediesystemet mens oppdateringen installeres.
- Det er kun mulig å laste ned og installere en systemoppdatering hvis en nyere versjon er tilgjengelig.

Multimediesystemet kan starte på nytt automatisk under oppdateringsprosessen. Vent til radioskjermbildet vises.

A

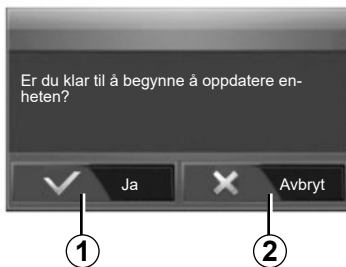

Skjermen **A** vises automatisk når USB-minnepinnen er koblet til:

- Trykk på **1** for å kjøre oppdateringen.
- Forrige **2** for å gå tilbake til forrige skjermbilde.

Når du trykker på knappen **1**, starter oppdateringsprosedyren. Ikke bruk noen av multimediesystemets funksjoner under oppdateringsprosedyren.

Når oppdateringen er fullført, starter multimediesystemet på nytt med helt nye og oppdaterte funksjoner.

Lisens

For å få GPL, LGPL, MPL og andre åpen kilde-lisensskoder i dette produktet kan du gå til nettstedet <http://opensource.lge.com>.

I tillegg til kildekoden kan du laste ned alle vilkårene for lisensen, garantiinntak og informasjon om opphavsrett.

LG Electronics gir deg også Åpen kildekode på en CD-ROM mot betaling av distribusjonskostnader (som medie-, leverings- og behandlingskostnader) på forespørsel via e-post til opensource@lge.com.

Dette tilbudet er gyldig i tre år fra kjøpsdatoen for produktet.

Hvis oppdateringen avbrytes ved et uhell, starter prosessen på nytt fra begynnelsen.

FUNKSJONSFEIL (1/5)

System		
Beskrivelse	Årsaker	Løsninger
Det vises ikke noe bilde.	Skjermen er i standby.	Påse at skjermen ikke er i standby.
	Systemet er deaktivert.	Innvendig temperatur for kjøretøyet er for lav eller for høy.
	Kjøretøyet er slått av.	Start kjøretøyet på nytt.
Det høres ingen lyd.	Volumet er angitt til minimum eller lyd av.	Øk volumet eller deaktiver lyd av.
	Den valgte systemkilden er ikke riktig.	Kontroller den valgte systemkilden, og påse at utgangskilden er multimediesystemet.
Det kommer ikke lyd fra venstre, høyre, fremre eller bakre høyttalere.	balance- eller fader-innstillingene er feil.	Juster lyden balance eller fader riktig.
Tiden som vises, er ikke riktig.	Tidsinnstillingen er angitt til Auto og systemet mottar ikke lenger et GPS-signal.	Med "Navigasjon": Flytt kjøretøyet til du får et GPS-signal.
		Uten "Navigasjon": Se avsnittet "Systeminnstillinger" for å stille klokken.

FUNKSJONSFEIL (2/5)

Navigering		
Beskrivelse	Årsaker	Løsninger
Det høres ingen lyd.	Volumet i "NAV"-menyen er dempet eller innstilt på minimum.	Øk volumet ("Alternativer" i "NAV"-menyen) eller deaktiver lyd av-funksjonen. Volumet i GPS-modusen kan justeres under taleveiledning.
Posisjonen til kjøretøyet på skjermen samsvarer ikke med faktisk posisjon.	Feil posisjon for kjøretøyet kommer av GPS-mottaket.	Flytt kjøretøyet til du får bedre GPS-signal.
	Kartversjonen er utdatert.	Oppdater kartet.
Kjøreanvisningene på skjermen samsvarer ikke med den faktiske veien.	Versjonen til systemet er utdatert.	Hent den nyeste versjonen av systemet.
Visse elementer i menyen er ikke tilgjengelige.	Avhengig av gjeldende kommando vil enkelte elementer være utilgjengelige.	
Taleveiledning er utilgjengelig.	Navigeringssystemet har ikke med veikrysset. Taleveiledning er deaktivert.	Øk volumet. Påse at taleveiledning er aktivert.
Kjøreanvisningene til taleveiledningen samsvarer ikke med din nøyaktige posisjon.	Taleveiledningen kan variere etter miljøet.	Kjør i samsvar med de faktiske forholdene.
Den foreslåtte ruten starter eller slutter ikke ved ønsket destinasjon.	Destinasjonen er ikke gjenkjent av systemet enda.	Angi en vei i nærheten av ønsket destinasjon.

FUNKSJONSFEIL (3/5)

Telefon		
Beskrivelse	Årsaker	Løsninger
Det høres ingen lyd eller ringetone.	Mobiltelefonen er ikke koblet til systemet. Volumet er angitt til minimum eller lyd av.	Kontroller at mobiltelefonen er slått på eller koblet til systemet. Øk ringetonevolumet eller deaktivert lyd av-funksjonen. Kontroller den valgte systemkilden, og påse at utgangskilden er multimediesystemet.
Det er ikke mulig å ringe.	Mobiltelefonen er ikke koblet til systemet. Telefontastaturet er låst.	Kontroller at mobiltelefonen er slått på eller koblet til systemet. Lås opp telefontastaturet.
	Flere lydskilder løses ut under bruk.	Start multimediesystemet på nytt ved å trykke på og holde inne av/på-knappen (til skjermen slås av).

FUNKSJONSFEIL (4/5)

Medier		
Beskrivelse	Årsaker	Løsninger
Det høres ingen lyd.	Volumet er angitt til minimum eller lyd av.	Øk volumet eller deaktiver lyd av.
	Lydkilden er ikke slått på eller koblet til systemet.	Kontroller den valgte systemkilden, og påse at utgangskilden er multimediesystemet.
Ingen ekstern lydkilde (MP3-spiller, bærbar lydspiller, USB-minnepinne eller telefon osv.) gjenkjennes av multimediesystemet.	Flere lydkilder løses ut under bruk.	Start multimediesystemet på nytt ved å trykke på og holde inne av/på-knappen (til skjermen slås av).
Android Auto™/CarPlay™ starter ikke på multimediesystemet.	Android Auto™/CarPlay™ er ikke konfigurert på riktig måte på smarttelefonen.	Gå til produsentens nettsted for smarttelefonen for å få informasjon om fremgangsmåten ved konfigurering.
	USB-kabelen er ikke kompatibel for dataoverføring.	For at appen skal fungere på riktig måte bør du bruke en USB-kabel som anbefales av telefonprodusenten.
	Lydkilden gjenkjennes ikke lenger av multimediesystemet under bruk.	Start multimediesystemet på nytt ved å trykke på og holde inne av/på-knappen (til skjermen slås av).
Funksjonsfeil for lydkilden (talegjenkjenningssystemet ble frakoblet under bruk av SIRI/CarPlay™/Android Auto™, MP3-spiller, bærbar lydspiller, telefon osv.).		

FUNKSJONSFEIL (5/5)

Medier		
Beskrivelse	Årsaker	Løsninger
Android Auto™/CarPlay™-funksjonsfeil.	Smarttelefonen er ikke lenger kompatibel etter en oppdatering av Android Auto™-/CarPlay™-appen.	Nedgrader til forrige versjon eller se Android Auto™-/CarPlay™-innstillingene for smarttelefonen din.
Funksjonsfeil for appene for geografisk sporing.	Nettverket er utilgjengelig. Geografisk sporing er ikke aktivert på telefonen.	Finn et sted med godt signalmottak. Aktiver geografisk sporing på telefonen.

ALFABETISK OVERSIKT (1/3)

3

3D/2D-modus N.42

4

4 x 4-info N.5, N.56

A

adressebok N.39, N.49 – N.50

Android Auto™, CarPlay™ N.66 → N.69

angi en adresse N.36

anrop N.70 – N.71

anropslogg N.71

anropsvolum N.20

ARTIST N.26

AUX

tilbehørskontakt N.5

AUX N.25 → N.27

AUX-kilde N.25 → N.27

avslutte et anrop N.14

avstandsenheter N.83

B

bærbar lydspiller med Bluetooth®

oppheve sammenkobling N.26

sammenkobling N.26

bakkamera N.5, N.77 → N.79

BALANCE N.28

BASS N.28

bass N.29

bekreft en destinasjon N.40 – N.41

besvare et anrop N.14, N.72

Bluetooth® N.57 → N.61, N.70

Bluetooth-tilkobling N.61

bølgelengdeområde N.21 → N.24

D

dashbord og rattkontroll N.8 → N.15

demp N.20

destinasjon N.36 → N.41, N.39, N.46, N.49 – N.50

destinasjonsmeny N.36 → N.41

detaljert rute N.41, N.44, N.47

diskant N.28 – N.29

drivstoffeffektivitet N.55

drivstofforbruk N.55

E

ECO-kjøring N.55

F

favoritt

legg til N.41

slett N.50

fjernstart av motor N.5 → N.7, N.74 → N.76

flervisningskamera N.5, N.80 – N.81

forholdsregler ved bruk N.3

funksjon N.16

funksjoner N.5 → N.7

funksjonsfeil N.16, N.90 → N.94

G

GPS

mottak N.32

mottaker N.32, N.53

I

innstilling N.47

innstillinger

balanse N.29

fader N.29

lyd N.28 – N.29, N.82

lysstyrke N.82

ALFABETISK OVERSIKT (2/3)

innstillinger.... N.13 → N.15, N.23, N.52 → N.54, N.82 → N.84
interessepunkt..... N.34, N.36 → N.41, N.48

J

Jack-kontakt N.13, N.25 → N.27

K

kart

digitalt kart N.32

display..... N.13 → N.15, N.33, N.48

innstillinger..... N.48, N.51

målestokk..... N.33

kartsymboler N.33

kilde

lyd N.13 → N.15

kjøretøysposisjon..... N.33

klokke

display..... N.83

Klokke N.83

koble fra en telefon..... N.60, N.62

koble til en telefon..... N.57 → N.61

kontaktliste..... N.70

kontroller N.8 → N.15, N.18

L

lagre en radiostasjon N.22

LIST-modus N.22

lydinnstillinger

lydinnstillinger N.13 → N.15

M

MANU-modus N.21

medier..... N.13 → N.15

MEMO-modus N.22

MENU N.13

motta et anrop N.72

N.96

MP3 N.25

N

navigasjonsinnstillinger

ruteinnstillinger..... N.40 – N.41

navigering

aktivering N.42

kart..... N.42 → N.47

tale N.13 → N.15, N.42 → N.47

numerisk tastatur N.19

O

omkjøring..... N.46, N.54

P

POI N.35 → N.41, N.48

R

radio..... N.5, N.13 → N.15, N.21 → N.24

radiostasjon N.21 → N.24

rattkontroller..... N.21

RDS N.5

ringe..... N.72

ringe et nummer N.72

ringetonevolum N.29

ryggekamera

parametre N.82

S

sikkerhetskode..... N.84

skjerm

innstillinger N.48

meny N.7

monitor N.13, N.16

navigerings skjerm N.7, N.42 → N.47

ALFABETISK OVERSIKT (3/3)

skjermbilder	
multimedieskjerm.....	N.8 → N.15
slå av	N.16
spesifikt reisemål	
adresse i favoritter	N.39
spole raskt.....	N.25
språk	
endre.....	N.83
språk.....	N.83
system	
oppdater.....	N.85 → N.89

T

talegjenkjenning.....	N.14 – N.15, N.63 → N.65, N.68
talekontroll	N.63 → N.65
telefon.....	N.6
trafikkmeldinger	N.5 → N.7, N.23, N.41, N.54
trinn.....	N.46

U

USB	
USB-port	N.32
USB	N.32, N.85 → N.89
USB-kontakt	N.5, N.13, N.25 → N.27, N.30 – N.31, N.85 → N.89
USB-nøkkel	N.30 – N.31, N.85 → N.89

V

velg	
spor.....	N.27
videoer.....	N.30 – N.31
volum.....	N.13 → N.15, N.20
volum: tilpasset til hastighet.....	N.20, N.28

W

WMA.....	N.25
----------	------

