

# KÄYTTÖOHJEKIRJA DACIA MEDIA- CONTROL

DACIA



**Svenska** .....

**S**

**Danske** .....

**DK**

**Suomalainen** .....

**FIN**

**Norsk** .....

**NOR**



# Innehåll

Användningsföreskrifter . . . . .	S.2
Presentation av reglagen . . . . .	S.4
Dacia Media Control: Introduktion . . . . .	S.11
Allmän beskrivning . . . . .	S.12
Åtgärd . . . . .	S.14
Använda röstigenkänningen . . . . .	S.16
Lyssna på radion . . . . .	S.17
Externa ljudkällor . . . . .	S.24
Sätta dit/ta bort en hopparad telefon . . . . .	S.32
Ansluta/koppla från en telefon . . . . .	S.38
Ringa/ta emot ett samtal . . . . .	S.43
Trådlös laddare . . . . .	S.50
Systeminställningar . . . . .	S.52
Dacia Media Control: allmän beskrivning . . . . .	S.61
Dacia Media Control: navigationsfunktion . . . . .	S.66
Dacia Media Control: multimediefunktion . . . . .	S.68
Dacia Media Control: fordonsfunktion . . . . .	S.71
Dacia Media Control: telefonfunktion . . . . .	S.73
Dacia Media Control: justera inställningarna . . . . .	S.76
Driftstörning . . . . .	S.78

Översatt från franska. Kopiering eller översättning, även delvis, är förbjuden utan föregående skriftligt godkännande från bil tillverkaren.

## ANVÄNDNINGSFÖRESKRIFTER (1/2)

Av säkerhetsskäl och för att undvika materialskador är det viktigt att följa nedanstående försiktighetsåtgärder vid användning av systemet. Respektera de lagar och förordningar som gäller i det land där du befinner dig.



### Försiktighetsåtgärder vid hantering av ljudanläggningen

- Hantera reglagen (på frontpanelen eller på ratten) och titta på informationen i teckenfönstret när det är lämpligt beroende på trafiksituationen.
- Ställ in volymen på ett läge där du fortfarande hör de omgivande ljuden.

### Materiella försiktighetsåtgärder

- Undvik att demontera eller ändra systemet, det kan uppstå materialskador och du kan bränna dig.
- Vid funktionsstörningar och demontering, kontakta en representant för tillverkaren.
- Använd inte produkter som innehåller alkohol och/eller spruta inte vätska på området.

### Försiktighetsåtgärder för telefonen

- Det finns lagar som reglerar användningen av telefon i bilen. Enligt dem är det inte heller tillåtet att använda handsfree i alla situationer under körningen: alla förare måste alltid kunna behärska bilen under körningen.
- Att använda telefonen samtidigt som man kör innebär att uppmärksamheten avleds och det medför en betydande risk. Det gäller alla användningsmoment (nummerslagning, samtal, sökning efter en post i registret etc.).

### Skötsel av frontpanelen

- Använd en mjuk trasa och om det behövs lite tvålatten. Rengör försiktigt med en mjuk och lätt fuktad trasa och torka sedan av med en torr trasa.
- Tryck inte på frontpanelens display och använd inga produkter som innehåller alkohol.

## ANVÄNDNINGSFÖRESKRIFTER (2/2)



### Personuppgiftsskydd

Personlig information samlas in av bilen. Denna behandlas av tillverkaren i enlighet med gällande lagstiftning.

#### Din personliga information kan användas för att:

- förbättra och optimera din användning av bilen och tillhörande tjänster;
- förbättra körupplevelsen;
- förbättra vägsäkerheten och systemen för förebyggande underhåll;
- förbättra körhjälpen;
- tillhandahålla värdehöjande tjänster som hör till bilen.

Tillverkaren vidtar alla nödvändiga åtgärder för att säkerställa att dina personliga data hanteras på ett säkert sätt.

För att lära dig mer om användningen av dina uppgifter och dina rättigheter, besök tillverkarens webbplats.

Beskrivningen av de versioner som omnämns i denna instruktionsbok har upprättats med utgångspunkt från de specifikationer som gällde vid bokens tillkomst. **I boken ingår alla de befintliga funktionerna i de modeller som beskrivs. Om de finns i just din bil beror på utrustning, tillval och försäljningsland. Likaså kan vissa funktioner som eventuellt kommer till under innevarande modellår vara beskrivna i denna instruktionsbok. Innehållet i de skärmbilder som visas i instruktionsboken kan variera. Du kan använda QR Codes för att se videor online.** Beroende på telefonmärke och modell kan vissa handsfree-funktioner vara delvis eller helt inkompatibla med bilens mediasystem.

I hela manualen är Godkänd återförsäljare den som gäller för biltillverkaren.

# PRESENTATION AV REGLAGEN (1/7)

## Radio med central display

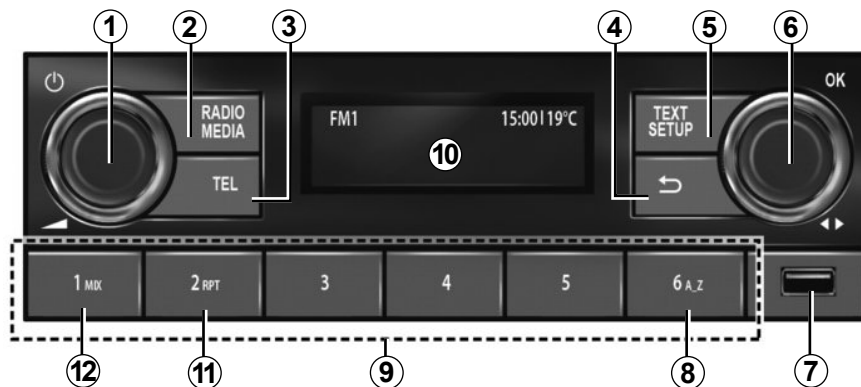

## Reglage under ratten

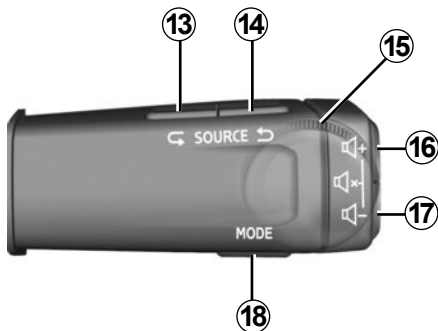

## Reglage under ratten

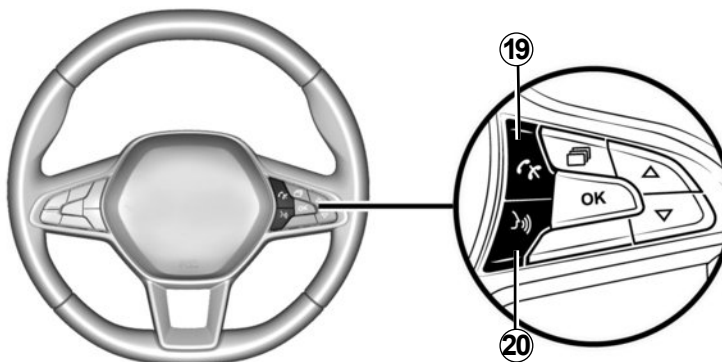

## PRESENTATION AV REGLAGEN (2/7)

	AUDIO/MEDIA-funktion	Funktion TELEFON
1	<ul style="list-style-type: none"> <li>– <b>Tryck:</b> för att slå på/stänga av bilradion,</li> <li>– <b>Rotera:</b> för att justera volymen.</li> </ul>	
2	<ul style="list-style-type: none"> <li>– <b>Tryck kort:</b> för att automatiskt spela den valda källan från FM → DR → AM → USB → BT ljud.</li> <li>– <b>Tryck och håll:</b> för att uppdatera listan över tillgängliga radiostationer (FM och DR).</li> </ul>	
3		<ul style="list-style-type: none"> <li>– <b>Tryck kort:</b> för att komma åt "Telefon"-menyn, ring numret som visas, acceptera ett inkommande samtal.</li> <li>– <b>Långt tryck:</b> för att avvisa ett inkommande samtal.</li> </ul>
4	<ul style="list-style-type: none"> <li>– <b>Kort tryck:</b> för att återgå till föregående menynivå, avbryta den aktuella åtgärden eller gå upp en katalognivå i spellistan för ljud (media).</li> <li>– <b>Tryck och håll:</b> för att gå tillbaka till startskärmen.</li> </ul>	
5	<ul style="list-style-type: none"> <li>– <b>Tryck kort:</b> "Inställnings"-funktion: för att komma åt den anpassade inställningsmenyn,</li> <li>– <b>Tryck och håll:</b> "Text"-funktion: FM, DR: för att visa ytterligare information som radiostationer och deras program eller nyheter.</li> </ul>	<ul style="list-style-type: none"> <li>– <b>Tryck och håll:</b> "Textfunktion: för att visa den anslutna telefonen.</li> </ul>
6	<ul style="list-style-type: none"> <li>– <b>Tryck:</b> för att bekräfta en åtgärd, visa listan över radiokanaler (favoriter + lista), visa spellistan för ljud (media).</li> <li>– <b>Rotera:</b> DR: att byta radiostation, FM och AM: att söka manuellt, BT och USB: för att hoppa över ett spår.</li> </ul>	<ul style="list-style-type: none"> <li>– <b>Tryck:</b> för att besvara eller avsluta ett samtal eller välja samtalsalternativ.</li> <li>– <b>Rotera:</b> för att bläddra genom telefonboken och samtalsloggen.</li> </ul>
7	USB-uttag för en MP3-spelare eller extra ljudkällor.	För att få tillgång till telefoninnehåll utan en Bluetooth® -anslutning (beroende på telefon).



## PRESENTATION AV REGLAGEN (3/7)

	AUDIO/MEDIA-funktion	Funktion TELEFON
8	Sök efter bokstav i musikklistorna, sök efter bokstav i kontaktlistan.	
9	<ul style="list-style-type: none"> <li>– <b>Tryck kort</b> (1-6): för att återkalla en lagrad radiostation,</li> <li>– <b>Tryck och håll</b> (1-6): för att lagra en radiostation.</li> </ul>	
10	Skärm för kontroll av bilradiostyrning.	
11	<b>RPT</b> : upprepa uppspelning av ljudspelningslistan.	
12	<b>MIX</b> : blanda uppspelningen av ljudspelningslistan.	
13 och 14	Bläddra bland ljudkällorna för att välja något av följande: FM → DR → AM → USB → BT ljud.	
15	<p><b>Snurra:</b></p> <ul style="list-style-type: none"> <li>– FM och AM: för att utföra en automatisk/snabb sökning,</li> <li>– DR, BT ljud och USB: för att ändra radiostation eller spår på CD-skivan,</li> <li>– Uppåt/nedåt.</li> </ul>	<p><b>Snurra:</b></p> <p>bläddra igenom föreslagna åtgärder (lägg på, sätt på samtal, växla till handsfree-läge, visa digital knapp-sats).</p>
16 och 17	Justera volymen progressivt för ljudkällan som du lyssnar på.	
16 + 17	<ul style="list-style-type: none"> <li>– Stänga av/slå på radions ljud.</li> <li>– Pausa/spela ett spår som spelas av en Bluetooth® bärbar ljudspelare eller USB-ljudspelare.</li> </ul>	

## PRESENTATION AV REGLAGEN (4/7)

	AUDIO/MEDIA-funktion	Funktion TELEFON
18	Med USB /Bluetooth® -media: <ul style="list-style-type: none"><li>– <b>Kort tryck:</b> »RPT« upprepa uppspelning.</li><li>– <b>Långt tryck:</b> »Mix«-blanda uppspelning.</li></ul>	<ul style="list-style-type: none"><li>– <b>Tryck kort:</b> för att bekräfta ett val från kontaktlistan eller samtalshistoriken.</li><li>– <b>Tryck och håll:</b> för att gå tillbaka till startskärmen.</li></ul>
19		Inkommande samtal: <ul style="list-style-type: none"><li>– <b>Kort tryck:</b> för att besvara ett samtal.</li><li>– <b>Tryck och håll:</b> för att lägga på/avvisa samtalet.</li></ul> Samtal pågår/utgående: <ul style="list-style-type: none"><li>– <b>Tryck kort på:</b> för att avsluta samtalet.</li></ul>
20	<ul style="list-style-type: none"><li>– <b>Kort tryck:</b> aktivera röststyrning.</li><li>– <b>Kort tryckning:</b> inaktivera röstigenkänning.</li></ul>	

# PRESENTATION AV REGLAGEN (5/7)

## Radio med display på instrumentpanelen

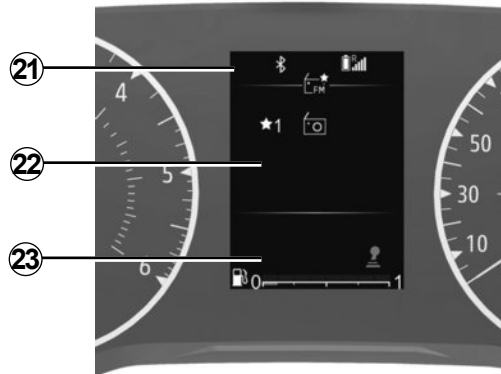

## Reglage under rattet

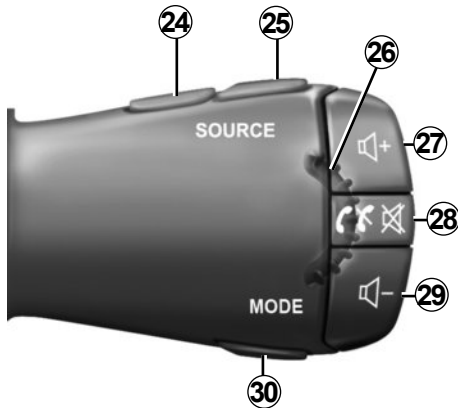

## Reglage under rattet

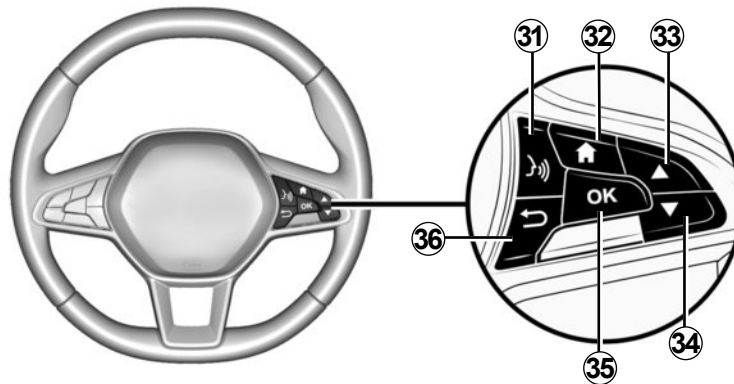

## PRESENTATION AV REGLAGEN (6/7)

	AUDIO/MEDIA-funktion	Funktion TELEFON
21	Informationspunkt: tid, anslutning, telefoninformation, yttertemperatur.	
22	Huvudmeny för multimediafunktioner (från topp till botten i följande ordning: Fordon, Radio, Musik/Ljud, Telefon, Inställningar).	
23	Fordonsresans datorpunkt.	
24 och 25	Bläddra bland ljudkällorna för att välja något av följande: FM → DR → AM → USB → BT ljud.	
26	<b>Snurra:</b> <ul style="list-style-type: none"><li>– DR, BT ljud och USB: för att ändra radiostation eller spår på CD-skivan,</li><li>– Uppåt/nedåt.</li></ul>	<b>Snurra:</b> <ul style="list-style-type: none"><li>– Bläddra igenom föreslagna åtgärder (lägg på, sätt på samtal i vänt, växla till handsfree-läge, visa digital knappsats) utom när ett samtal pågår,</li><li>– bläddra genom snabbökningsmenyn i telefonboken.</li></ul>
27 och 29	Justera volymen progressivt för ljudkällan som du lyssnar på.	
28	<ul style="list-style-type: none"><li>– <b>Tryck kort:</b><ul style="list-style-type: none"><li>– Slå på ljudanläggningen.</li><li>– Stänga av ljudet på aktuell radiokälla.</li><li>– Stänga av ljudet och pausa Bluetooth® -spelaren, USB -källan, MP3-spelaren eller den bärbara ljudspelaren.</li></ul></li><li>– <b>Tryck och håll:</b> för att stänga av ljudsystemet.</li></ul>	<p>Ta emot ett samtal:</p> <ul style="list-style-type: none"><li>– <b>Kort tryck:</b> för att besvara ett samtal.</li><li>– <b>Tryck och håll:</b> för att avvisa samtalet.</li></ul> <p>Under ett samtal: Avsluta pågående samtal.</p>

## PRESENTATION AV REGLAGEN (7/7)

	AUDIO/MEDIA-funktion	Funktion TELEFON
30	<p>Ändra display och sökläge för FM-DR-AMradiostationer:</p> <ul style="list-style-type: none"><li>– Listläge,</li><li>– Radio-/mediainfo-läge (aktiv frekvens);</li><li>– Manuellt läge.</li></ul> <p>Med USB /Bluetooth® -media:</p> <ul style="list-style-type: none"><li>– <b>Kort tryck:</b> "Upprepa" uppspelning.</li><li>– <b>Långt tryck:</b> "Mixa" uppspelning.</li></ul>	
31	<ul style="list-style-type: none"><li>– <b>Kort tryck:</b> för att aktivera telefonens röststyrning.</li><li>– <b>Långt tryck:</b> för att inaktivera telefonens röststyrning.</li></ul>	
32	Gå tillbaka till huvudmenyn.	
33 och 34	<p>Bläddra igenom menyer, listor och telefonböcker:</p> <ul style="list-style-type: none"><li>– <b>Kort tryck:</b> för att söka manuellt.</li><li>– <b>Tryck och håll:</b> för att öppna snabbsökningsmenyn i telefonboken.</li></ul> <p>Spelande media:</p> <ul style="list-style-type: none"><li>– <b>Tryck och håll in:</b> spola framåt eller bakåt.</li></ul>	
35	Välja eller bekräfta en funktion eller aktuell spellista, välja en post eller bekräfta en åtgärd, spara en radiokanal.	
36	<ul style="list-style-type: none"><li>– <b>Kort tryck:</b> för att återgå till föregående menynivå eller avbryta den aktuella åtgärden, gå upp en katalognivå i spellistan för ljud (media).</li><li>– <b>Tryck och håll:</b> för att gå tillbaka till startskärmen.</li></ul>	

## DACIA MEDIA CONTROL : PRESENTATION

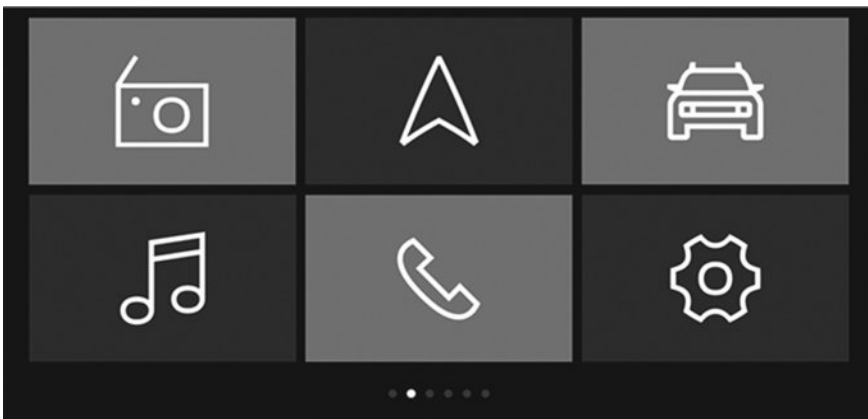

### Presentation

"Dacia Media Control" är en app som du kan ladda ned till din smartphone eller surfplatta.

Med hjälp av den här appen kan du komma åt flera menyer:

- "Navigation"
- "Multimedia"
- "Bil"
- "Telefon",
- "Ställ in tid".

### Anm.:

- Obs! Om du vill ha mer information om kompatibla telefoner och surfplattor kan du kontakta en auktoriserad återförsäljare eller besöka tillverkarens webbplats, om en sådan finns,
- för ytterligare information om denna ansökan, se avsnittet "**Dacia Media Control**: allmän beskrivning".



### QR code

Använd QR code för att visa en video online.

**Obs!** Den här videon ersätter inte fordonets användarmanual.

Detta är ytterligare en resurs som hjälper dig förstå hur du använder systemet.

Oavsett ska du alltid läsa informationen i bilens användarmanual.

# ALLMÄN BESKRIVNING (1/2)

## Presentation

Ljudanläggningen har följande funktioner:

- FM och AM-radio,
- marksänd digitalradio (DR)
- hantering av externa USB -ljudkällor,
- Bluetooth®-system för handsfreetelefon.

## Radiofunktioner

Radion kan användas för att lyssna på radiostationer på följande band: FM (frekvensmodulering) och AM (amplitudmodellering).

DR-systemet (terrestrial digital radio i DAB, DAB+ och T-DMB-format) ger bättre ljudåtergivning och åtkomst till "Radiotext" textinformation genom att du kan bläddra i texten och visa:

- aktuella nyheter,
- sportnyheter,
- ...

Anläggningen RDS gör att du kan visa namnet på vissa stationer eller information som sänds av radiostationer FM:

- allmän trafikinformation (TA),
- nödmeddelanden.

## Funktion för handsfree-användning av telefoner

Systemet för handsfree-telefoni via Bluetooth® garanterar följande funktioner utan att du behöver ändra telefoninställningarna:

- parkoppla till sex telefoner;
- ringa/ ta emot/avvisa ett samtal,
- överför telefonkontaktlistan från telefonen eller SIM-kortet (beroende på telefon)
- se samtalshistoriken i systemet (beroende på telefon),
- ringa till röstbrevlådan.

## Funktion för extern ljudkälla

Du kan lyssna på en bärbar digital ljudenhet direkt från bilens högtalare. Det finns flera möjligheter för att ansluta den bärbara ljudenheten beroende på vilken typ det är:

- Bluetooth®-anslutning,
- USB-port.

Närmare information om vilka apparater som är kompatibla kan du få hos en märkesrepresentant.

## Funktion Bluetooth®

Denna funktion gör det möjligt för systemet att känna igen och ställa in din bärbara digitala radio eller mobiltelefon när Bluetooth® visas.



Syftet med systemet för handsfree-telefoni är endast att förenkla kommunikationen och minska riskerna. Riskerna elimineras inte helt och hållet. Respektera de lagar och förordningar som gäller i det land där du befinner dig.

## ALLMÄN BESKRIVNING (2/2)

### Digitala skärmar

- A** Information om telefonnät.
- B** Den aktuella tiden.
- C** Yttertemperatur.
- D** Alternativ frekvens.
- E** Blanda spår från en ljudkälla.
- F** Trafikinformation.
- G** Bluetooth® telefonanslutningsinformation.
- H** Information om telefonens batterinivå.
- I** Information om ljudet (ljudkälla, låtens titel osv.).
- J** Lägga till en favoritradiostation.
- K** Bränslenivå.

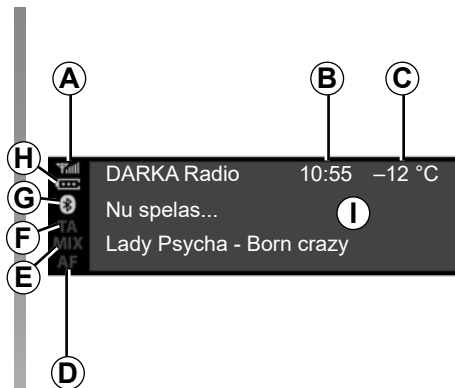

Radio med central display



Radio med display på instrumentpanelen



## FUNKTION (1/2)

### Radio med central display

#### Start och stopp

Tryck kort på **1** för att starta ljudanläggningen.

Du kan använda ljudanläggningen utan att starta bilen. Anläggningen är aktiv i flera minuter. Tryck på **1** för att få den att fungera ytterligare några minuter.

Stäng av ljudanläggningen genom att trycka kort på **1**. Systemet visar bara tiden.

#### Val av ljudkälla

Bläddra mellan de olika ljudkällorna genom att trycka upprepade gånger på **2**. Vid bläddring visas källorna i följande ordning: FM → DR → AM → USB → Bluetooth®.

Du kan även välja radio som ljudkälla genom att trycka på **13** eller **14**.

När du slår på din radio bör media som tidigare spelats återupptas, om inte tryck kort på **2**.

När du ansluter en USB-mediekälla medan ljudsystemet är på, byter källan automatiskt till det nya mediet och börjar spela dess innehåll.

När du ansluter en Bluetooth®-mediekälla medan ljudsystemet är på, om ljudkällan spelades redan var Bluetooth® byts medieinnehållet och börjar spela automatiskt på ljudsystemet.

**Obs!** Tryck **3** eller **19** för att visa telefonmenyn.

#### Ljudvolym

Justera ljudvolymen genom att vrida på **1** eller trycka på **16** eller **17**.

På displayen visas Snabb följt av den aktuella inställningen.

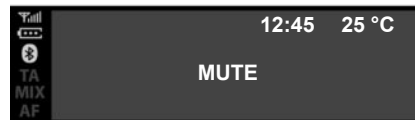

#### Avstängning av ljudet

Tryck samtidigt på **16** och **17**. Meddelandet "MUTE" visas på skärmen.

Om du vill lyssna på aktuell ljudkälla igen trycker du kort en gång till på **16** eller **17**.

Du kan också slå på eller av ljudet igen genom att vrida på **1**.

## FUNKTION (2/2)

### Radio med display på instrumentpanelen

#### Start och stopp

Tryck kort på **28** för att starta ljudanläggningen.

Du kan använda ljudanläggningen utan att starta bilen. Anläggningen är aktiv i flera minuter. Tryck kort på **28** för att få den att fungera ytterligare några minuter.

Stäng av ljudanläggningen genom att trycka och hålla nere **28**. Illustrationen visar radiosystemets display när den är stoppad eller i "Bil"-läge med ljudet av.

#### Val av ljudkälla

Bläddra mellan de olika ljudkällorna genom att trycka upprepade gånger på **24** eller **25** flera gånger. Vid bläddring visas källorna i följande ordning: FM → DR → AM → USB → Bluetooth®.

Du kan också välja ljudkälla från ljudmenyn. Tryck på **32**, välj ljudmenyn med **26, 33** eller **34**, bekräfta genom att trycka på **35** och välj sedan ljudkällan.

När du ansluter en USB-mediekälla medan ljudsystemet är på, byter källan automatiskt till det nya mediet och börjar spela dess innehåll.

När du ansluter en Bluetooth®-mediekälla medan ljudsystemet är på, om ljudkällan spelades redan var Bluetooth® byts medieinnehållet och börjar spela automatiskt på ljudsystemet.

**Anm.:** Tryck på **28** för att visa telefonmenyn.

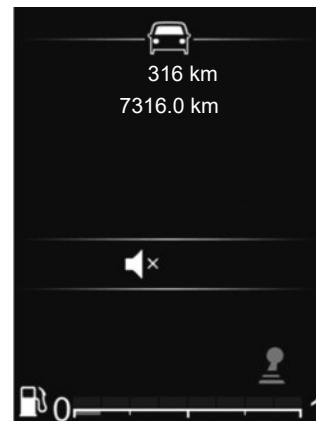

#### Ljudvolym

Justera ljudvolymen genom att trycka på **27** eller **29**. Tryck kort **27** för att öka volymen med ett steg.

På displayen visas Snabb följt av den aktuella inställningen.

#### Avstängning av ljudet

Tryck kort **28** för att stänga av ljudet.

Tryck kort **27, 28** eller **29** igen för att fortsätta spela den aktuella ljudkällan.

# ANVÄNDA RÖSTIGENKÄNNING

## Röstigenkänningsystem

Ljudsystemet kan användas för att använda röstigenkänning via din smartphone (om den är kompatibel). Du kan styra funktionerna på din smartphone med rösten, samtidigt som du håller händerna på ratten.

### Anm.:

- din smartphones röstigenkänningsystem låter dig endast använda funktionerna som ingår i telefonen. Du kan inte använda övriga funktioner i ljudanläggningen, till exempel radion osv.
- När du använder röstigenkänning använder ljudsystemet det språk som ställts in på din smartphone,
- försöker du använda bilens röstigenkänningsystemet med en ihopparad smartphone som inte är utrustad med röstigenkänning visas ett meddelande på ljudanläggningens skärm.

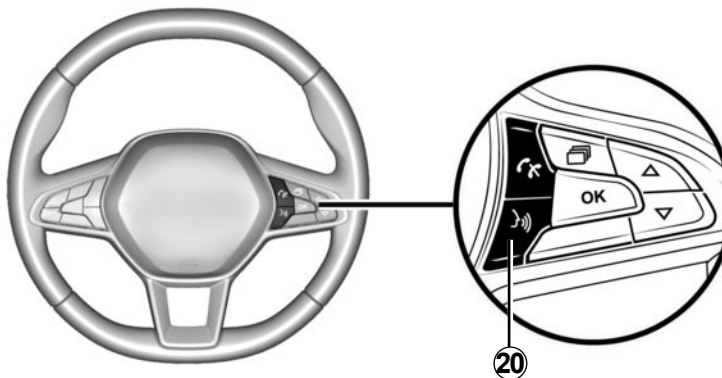

## Användning av röstigenkänning med telefonen

### Aktivering

Du aktiverar röstigenkänningsystemet genom att:

- ansluta till 3G, 4G eller Wifi med din smartphone,
- aktivera Bluetooth®-funktionen på din smartphone och gör den synlig för andra enheter (se instruktionsboken till din smartphone),

- para ihop och ansluta din smartphone till ljudanläggningen (se avsnittet "Para ihop/ta bort en telefon").
- tryck kort **20** eller **31** (beroende på fordonet) för att aktivera funktionen, tala sedan (en ljudsignal indikerar att röstigenkänning är aktiverad).

### Avstängning

Tryck och håll in **20** eller **31** (beroende på fordon).

En ljudsignal anger att röststyrningen är inaktiverad.

# LYSSNA PÅ RADION (1/7)

## Radio med central display

### Välja frekvensband

Välj önskat band från FM, AM eller DR (markbunden digitalradio):

- genom att trycka upprepade gånger på **6**
- genom att trycka upprepade gånger på **13** eller **14**.

### Välja en radiostation

Detta läge låter dig söka efter stationer, bläddra manuellt genom frekvenserna genom att vrida **6** eller genom att trycka på **15** för att starta en automatisk sökning.



### Minneslagring av radiostationer

I det här funktionsläget kan du lyssna till stationer som du tidigare har minneslagrat.

Välj ett band (FM, DR, AM) och välj sedan en radiostation med hjälp av de metoder som beskrivits tidigare.

För att lagra en station håller du intryckt **9** tills du hör en ljudsignal.

Det går att spara upp till sex stationer per våglängdsområde.

Tryck kort på för att återkalla en lagrad station **9**.

Du kan se listan över kanaler i "Favoriter" högst upp på listan över kanaler. För att gå tillbaka till stationslistan trycker du på **4**.

### Välja en radiostation

Välj önskat frekvensområde (FM, DR eller AM) genom att trycka upprepade gånger på **2**.

Denna lista kan bestå av upp till 100 radiostationer och är de stationer som har bäst mottagning inom det område där du befinner dig.

Rotera **6** för att bläddra igenom radiostationerna i FM / DR-listan.

# LYSSNA PÅ RADION (2/7)

## Visning för radiotext

Visa "Radiotext" genom att trycka och hålla in **5**.

Om ingen information finns visas meddelandet "Inget meddelande" på skärmen.

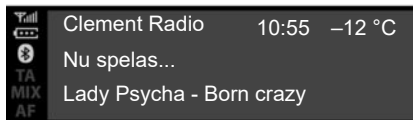

### "Radiotext" textinformation (FM)

Vissa FM-radiokanaler sänder textinformation kopplad till programmet du lyssnar på (t.ex. låtens titel, artistens namn osv.). Tryck på **5** för att bläddra igenom "Radiotext".

**Obs!** denna information är endast tillgänglig på vissa radiostationer. Använda **6** eller **15** för att bläddra igenom informationen i enlighet med visningsstilen.



### Information och nyheter "Radiotext" (DR)

Denna funktion gör att du kommer åt radiotextinformationen för vissa radiokanaler. Du kan bläddra i texten för att få fram aktuella nyheter (ekonomi, politik, hälsa, väder, sportresultat etc.) genom att använda **6** eller **15**.

Tryck på **4** igen för att återgå till den radiostation som för närvarande spelas.

Till	13.00 Nyheter
TA	13:15 Jonathan Ross
MIX	13.30 Väder
AF	

## Programguide DR

Denna funktion gör att ditt ljudsystem kan visa stationens kommande program för dagen.

**Anm.:** informationen är endast tillgänglig för de tre nästkommande schemalagda programmen på radiokanalen du har valt.

## Radioreglage

Visa inställningsmenyn genom att snabbt trycka på **5**, sedan välja "Radioinställningar" med hjälp av **15** eller **6**, och sedan trycka **6** för att bekräfta. Följande funktioner är tillgängliga:

- "TA";
- "AF";
- "DR avbrott"
- "Uppd. FM-list"
- "Uppd. DR-list".

## "TA"

När den här funktionen är aktiverad kan ljudsystemet söka efter och automatiskt spela upp trafikinformation som sänds ut av vissa "FM"- och "DR"-radiostationer.

**Obs!** funktionen är inte tillgänglig för frekvensbandet AM.

Välj "Trafikinformation" -funktionen och välj sedan en annan ljudkälla om det behövs.

Trafikinformationen har prioritet och tas emot och återges automatiskt oavsett ljudkälla.

För att aktivera eller inaktivera den här funktionen, se avsnittet "Radioinställningar" i kapitlet "Systeminställningar".

## "AF"

Frekvensen för en FM-station ändras beroende på det geografiska området. Vissa stationer använder RDS-systemet, främst för automatisk återinställning av AF frekvensen under bilresor.

## LYSSNA PÅ RADION (4/7)

### ”DR avbrott” (nyhetsrapporter)

När den här funktionen är aktiverad kan du automatiskt ta emot och lyssna på information så snart den sänds från vissa «FM»- och «DR»-radiostationer.

Om du väljer andra källor kan sändningen en vald nyhetsrapportering avbryta läsningen av dessa källor.

Om du vill aktivera eller inaktivera den här funktionen, se information om ”DR avbrott” i avsnittet ”Systeminställningar”.

### ”Uppdatering av FM-listan”

Med den här funktionen kan du uppdatera alla FM-stationer i området där du befinner dig:

- visa inställningsmenyn genom att trycka kort på **5**, välja ”Radio” genom att rotera **6**, trycka sedan på **6** för att bekräfta,
- välj ”Uppd. FM-list” genom att rotera **6**, tryck sedan på **6** att bekräfta.

Automatisk uppdatering av FM-stationer i området kommer att börja. Meddelandet ”Uppd. FM-list” visas på instrumentpanelen.

När uppdateringen har avslutats visas meddelandet ”FM list updated” på skärmen.

#### Anm.:

- om en annan ljudkälla väljs körs uppdateringen av FM-radiolistan i bakgrunden.
- du kan även uppdatera DR- och FM-radiolistan genom att trycka på och hålla inne **2**.

### ”Uppdatering av DR-listan”

Med den här funktionen kan du uppdatera alla DR-stationer i området där du befinner dig:

- visa inställningsmenyn genom att trycka kort på **5**, välja ”Radio” genom att rotera **6**, trycka sedan på **6** för att bekräfta,
- välj ”Uppd. DR-list” genom att rotera **6**, tryck sedan på **6** att bekräfta.

Automatisk uppdatering av listan över märksända digitalradiostationer i ditt område börjar. Meddelandet ”Uppd. DR-list” visas på instrumentpanelen.

När den automatiska frekvensavsökningen har avslutats visas meddelandet ”DR-listan uppdaterad” i teckenfönstret.

**Anm.:** du kan uppdatera DR-radiolistan genom att hålla **2** intryckt.

## LYSSNA PÅ RADION (5/7)

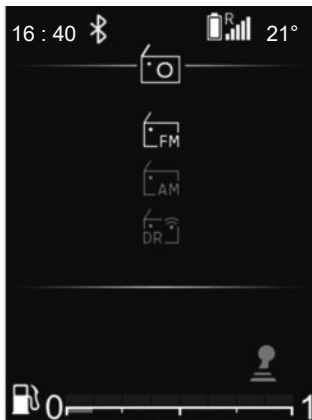

### Radio med display på instrumentpanelen

#### Välja frekvensband

För att välja önskat band från FM, AM eller DR (markbunden digitalradio), tryck på **30** för att komma åt "Radio"-menyn och välj sedan önskat band med **33** eller **34** och bekräfta med **35**.

#### Välja en radiostation

Du kan leta upp och välja en radiostation på flera olika sätt:

- "listläget" tillgängligt i DR och FM
- "manuellt läge" tillgängligt i AM och FM.



#### "Listläge"

Sök automatiskt efter stationer genom att använda **33** eller **34**.

Den radiostation som du stannar på i listan spelas automatiskt kort därefter.

För att återgå till listan med stationer, använd **36** eller bläddra med **26**, **33** eller **34**.

För att aktualisera listan över stationer och få de senaste, gör en uppdatering av radiolistan.

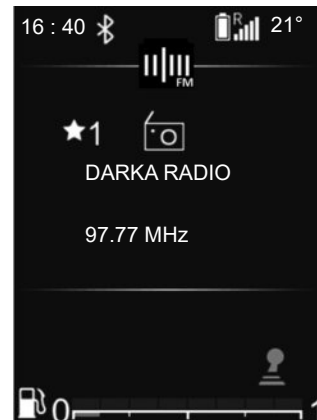

För mer information om denna åtgärd, se informationen om "Uppdatera FM-lista" och "Uppdatera DR-lista" i det här avsnittet.

#### "Manuellt läge"

I manuellt läge kan du söka efter kanaler genom att bläddra bland frekvenserna i FM och AM:

- bläddra till de högre frekvenserna med **26** eller **33**;
- bläddra till de lägre frekvenserna med **26** eller **34**.

Genom att trycka på **33+34**:

- tryck kort: för att söka efter frekvenssteg;
- håll ned: för att automatiskt söka efter en tillgänglig station.



## LYSSNA PÅ RADION (6/7)

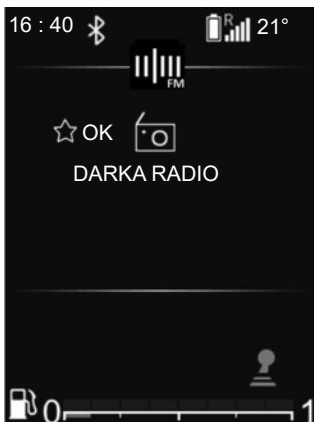

### Radio-/mediainformation

Denna funktion visar informationen om frekvensen som du vill se på skärmen. Det visas automatiskt efter ett ögonblick eller genom att du trycker på **35**.

### Minneslagring av radiostationer

I det här funktionsläget kan du lyssna till stationer som du tidigare har minneslagrat.

Välj ett band (FM, DR), och välj sedan en radiokanal med hjälp av de metoder som har beskrivits tidigare.

Om du vill spara kanalen håller du in **35** från den aktuella spellistan och markerar dess position i favoriter. Ett pip bekräftar att kanalen har sparats som en favorit.

Du hittar listan över dina sex favoritkanaler högst upp i listan över kanaler i området under rubriken "-- MEM --".

Den radiostation som du stannar på spelas automatiskt kort därefter. För att återgå till listan med stationer, använd **36**, eller bläddra med **26**, **33** eller **34**.

### Val av radiostation

Välj önskat band (FM, DR eller AM) genom att trycka **24** eller **25** upprepade gånger.

Listan kan bestå av upp till 100 radiostationer, de med bäst mottagning inom området du befinner dig i.

Använd **26**, **33** eller **34** för att bläddra igenom radiostationerna i FM, DR-listan.

## LYSSNA PÅ RADION (7/7)

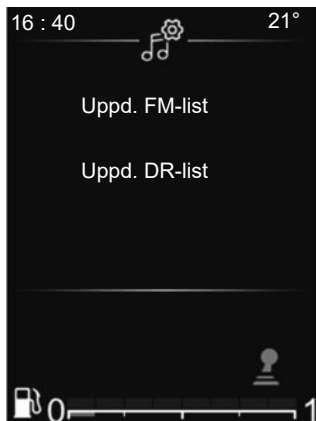

### Radioreglage

Visa inställningsmenyn genom att trycka kort på **32**, välja "Ställ in tid", sedan "Ljudinställningar" med **33** eller **34**. Bekräfta genom att trycka på **35**.

Följande funktioner är tillgängliga:

- "Uppd. FM-list";
- "Uppd. DR-list".

### "Uppdatering av FM-listan"

Denna funktion gör att du kan uppdatera alla FM -stationer inom det område där du befinner dig.

Välj "Radioinställningar"-menyn och välj "Uppd. FM-list" genom att använda **33** eller **34**, tryck sedan på **35** att bekräfta.

Automatisk uppdatering av FM-stationer i området kommer att börja. Meddelandet "Uppd. FM-list" visas på instrumentpanelen.

Så snart uppdateringen har avslutats visas meddelandet "FM-listan uppdaterad" på skärmen.

### "Uppdatering av DR-listan"

Denna funktion gör att du kan uppdatera alla DR-stationer inom det område där du befinner dig.

Välj "Radioinställningar"-menyn och välj "Uppd. DR-list" genom att använda **33** eller **34**, tryck sedan på **35** att bekräfta.

Automatisk uppdatering av DR-stationer i området kommer att börja. Meddelandet "Uppd. DR-list" visas på instrumentpanelen.

Så snart uppdateringen har avslutats visas meddelandet "DR-listan uppdaterad" på skärmen.

**Obs!** Om en annan ljudkälla väljs med hjälp av **24** eller **25**, så fortsätter uppdateringen av FM- eller DR-radiolistan i bakgrunden.

## EXTERNA LJUDKÄLLOR (AUX) (1/8)

### Radio med central display

Ditt ljudsystem är utrustat med en USB-port såväl som en Bluetooth®-anslutning som kan användas för att ansluta externa ljudkällor.

**Obs:** Formaten för externa ljudkällor inkluderar MP3, WMA och AAC.

### USB Anslutning

#### Anslutning

Anslut kontakten till MP3-spelare, bärbar digital ljudspelare eller USB-enhet till USB-porten.

När enheten är ansluten visas den spelade låten automatiskt.

#### Använda den externa ljudkällan

När din externa ljudkälla är ansluten kan dess innehåll nås via multimediasystemmenyerna.

#### Anm.:

- Vissa format kanske inte känns igen av systemet.
- USB-minnet som används måste vara formaterat som FAT32 eller NTFS och ha en maximal kapacitet på 500 GB.

När den externa ljudkällan är ansluten börjar det första ljudspåret att spela automatiskt.

Systemet startar om den sista låten som spelades om automatiskt om den externa ljudspelaren tidigare var ansluten till ljudsystemet.

Ljudsystemet lagrar spellistor som är identiska med de som finns i dina externa ljudkällor.

Om den externa ljudkällan har filer, spellistor och mappar i sin katalog, blir visningen och uppspelningsordningen på **10**-skärmen så här:

- "Mappar",
- "Spår",
- "Spellistor",

Så här får du tillgång till innehållet i dina externa ljudspelare via ditt ljudsystem:

- Tryck **6** för att återgå till spellistan,
- rotera **6** eller **15** för att bläddra igenom spåren,

Om den aktuella låten tillhör spellistan som visas på skärmen kan du trycka på **6** för att visa spellistans träd och sedan:

- tryck på knappen **4** för att gå tillbaka till föregående folder,

eller

- tryck **6** för att välja mapp, spellista eller lyssna på det valda spåret.

### Laddning med USB-porten

När USB-kontakten till din bärbara digitala ljudspelare eller telefon är ansluten till USB **7**-porten på ljudsystemet är det möjligt att ladda och bibehålla batteriets laddningsnivå under användning.

**Anm.:** vissa enheter laddar inte batteriet eller bibehåller inte batteriets laddningsnivå när de är anslutna till ljudanläggningens USB-port.

## EXTERNA LJUDKÄLLOR (AUX) (2/8)

### Ljuduppspelning Bluetooth®

För att du ska kunna använda din Bluetooth® bärbara digitala enhet måste du para ihop den med bilen första gången du ska använda den. Se kapitlet "Allmän beskrivning", avsnittet "Funktion Bluetooth®".

Parkopplingen gör att systemet kan identifiera och spara en Bluetooth® bärbar digital ljudenhet.

#### Anm.:

- Om din Bluetooth® bärbara digital ljudenhet är utrustad med **b** telefonfunktioner och **a** ljudspelarfunktioner, innebär parkoppling av en av funktionerna automatisk parkoppling av den andra,
- antalet tillgängliga funktioner som kan nås beror på typ av digital ljudspelare och dess kompatibilitet med ljudanläggningen.

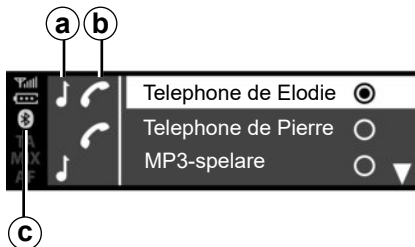

#### Anslutning

Din bärbara digitala ljudenhet måste vara ansluten via Bluetooth® **c** eller USB till ljudsystemet för att få åtkomst till alla dess funktioner.



Handsikas endast med musikspelaren när trafiksituationen tillåter.

Stoppa undan musikspelaren när du kör (risk att den far iväg om du bromsar hårt samt vid krock).

För en apparat som redan är ihopparad, gör följande:

- Aktivera den bärbara digitala ljudspelarens Bluetooth® anslutning och göra den synlig för andra enheter (för mer information se användarmanualen för din bärbara digitala ljudspelare),
- Välj ljudkälla Bluetooth® genom att trycka på **2**, **13** eller **14**.

#### Användning

Din bärbara digitala ljudenhet måste vara ansluten till ljudanläggningen för att du ska få tillgång till alla dess funktioner.

**Obs!** den bärbara digitala ljudspelare kan inte anslutas till ljudanläggningen utan att först ha parats ihop med den.

När den bärbara digitala Bluetooth®-ljudspelaren är ansluten, kan du använda den via ditt ljudsystem.

## EXTERNA LJUDKÄLLOR (AUX) (3/8)

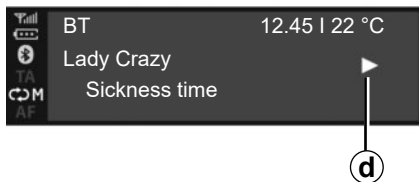

När den externa ljudkällan är ansluten börjar det första ljudspåret att spela automatiskt. Symbolen "PLAY" **d** visas.

Rotera **6** eller **15** för att gå till föregående eller nästa spår.

Tryck **16** och **17** samtidigt för att "TYST" **f** ljudspåret (tryck igen för att återuppta uppspelningen).

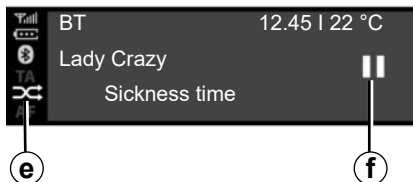

### Anm.:

- I vissa fall kan du behöva läsa i utrustningens bruksanvisning om hur du slutför anslutningsproceduren.
- Antalet tillgängliga funktioner varierar beroende på typ av spelare och dess kompatibilitet med ljudanläggningen.

## Slumpmässig uppspelning MIX

Tryck **12** eller håll intryckt **18** för att blanda alla spår i mappen.

MIX -symbolen **e** tänds på displayen. En låt väljs genast slumpmässigt. Övergången från en låt till en annan görs slumpmässigt.

Tryck på igen **12** eller håll intryckt **18** för att inaktivera blandningen. Symbolen "MIX" kommer att **e** försvinna.

Om ljudanläggningen stängs av inaktiveras den slumpmässiga uppspelningen.

### Anm.:

- På en Bluetooth®-enhet som är ansluten till ljudanläggningen gäller den slumpmässiga uppspelningen den mapp som spelas upp. Ändra till en annan mapp för att använda den slumpmässiga uppspelningen på den istället,
- om slumpmässig uppspelning är på så inaktiveras den när upprepningfunktionen aktiveras.

## EXTERNA LJUDKÄLLOR (AUX) (4/8)



### Upprepa "RPT"

Med den här funktionen kan du spela upp aktuellt spår igen.

Tryck **11** eller tryck kort **18** för att aktivera upprepningfunktionen.

RPT-symbolen **g** tänds på displayen.

Tryck **11** igen eller tryck kort på **18** för att inaktivera upprepningfunktionen, lampan "RPT" försvinner **g**.

**Obs!** om slumpmässig uppspelning är på så inaktiveras den när upprepningfunktionen aktiveras. "MIX"-symbolen **e** släcks och "RPT"-symbolen **g** tänds.



Du kan aktivera funktionerna "RPT" och "MIX" samtidigt. **j**-symbolen tänds på displayen.

### Uppspelningsläge

Uppspelningsläget visas med följande symboler:

- "PLAY" **d**,
- "TYST" **f**,
- "STOP" **h**.

## Pausa

Tryck **16** och **17** samtidigt för att stänga av ljudet eller pausa ljudspåret. **f**-symbolen tänds på displayen.

Tryck på **16** och **17** samtidigt för att sätta igång ljudet igen eller spela ljudspåret. **f**-symbolen försvinner från skärmen och **d**-symbolen visas.

Funktionen inaktiveras även om du ändrar ljudvolym eller källa och vid automatiska nyhetsutsändningar.



Handskas endast med musikspelaren när trafiksituationen tillåter.

Stoppa undan musikspelaren när du kör (risk att den far iväg om du bromsar hårt samt vid krock).

## EXTERNA LJUDKÄLLOR (AUX) (5/8)

### Radio med display på instrumentpanelen

Ditt ljudsystem är utrustat med en USB-port såväl som en Bluetooth®-anslutning som kan användas för att ansluta externa ljudkällor.

**Obs!** formaten för externa ljudkällor inkluderar MP3, WMA och AAC.

### USB Anslutning

#### Anslutning

Anslut kontakten till MP3-spelare, bärbar digital ljudspelare eller USB-enhet till USB-porten.

När enheten är ansluten visas den spelade låten automatiskt.

#### Användning

När den externa ljudkällan är ansluten börjar det första ljudspåret att spela automatiskt.

Ljudsystemet startar om det sista spåret som spelades om automatiskt om den externa ljudspelaren tidigare var ansluten till ljudsystemet.

När din externa ljudkälla är ansluten kan dess innehåll nås via multimediasystemmenyerna.

Den lagrar spellistor som är identiska med de som finns på din externa ljudkälla.

Om den externa ljudkällan har filer, spellistor och mappar i sin katalog, blir visningen och uppspelningsordningen på **22**-delen av skärmen av instrumentpanelen så här:

- Mappar,
- Spår,
- Spellistor.

Så här får du tillgång till innehållet i din externa ljudspelare via ditt ljudsystem:

- tryck **36** för att återgå till spellistan,

eller

- Roter **26** eller tryck på **33** eller **34** för att bläddra igenom spåren.

Sedan:

- tryck på knappen **36** för att gå tillbaka till föregående folder,

eller

- tryck **35** för att välja mapp, spellista eller lyssna på det valda spåret.

### Laddning med USB-porten

När USB-kontakten till din bärbara digitala ljudspelare eller telefon är ansluten till USB-porten på ditt ljudsystem (beläget nära förarens läge i kupén) kan du ladda eller bibehålla batterinivån under användning.

**Anm.:** vissa enheter laddar inte batteriet eller bibehåller inte batteriets laddningsnivå när de är anslutna till ljudanläggningens USB-port.

## EXTERNA LJUDKÄLLOR (AUX) (6/8)

### Ljuduppspelning Bluetooth®

För att du ska kunna använda din Bluetooth® bärbara digitala enhet måste du para ihop den med bilen första gången du ska använda den. Se kapitlet "Allmän beskrivning", avsnittet "Funktion Bluetooth®".

Parkopplingen gör att systemet kan identifiera och spara en Bluetooth® bärbar digital ljudenhet.

#### Anm.:

- om din digitala Bluetooth® -enhet är utrustad med funktioner för både telefoni och bärbar ljudenhet innebär parkoppling att den ena funktionen att även den andra funktionen automatiskt parkopplas med anläggningen,
- antalet tillgängliga funktioner som kan nås beror på typ av digital ljudspelare och dess kompatibilitet med ljudanläggningen.

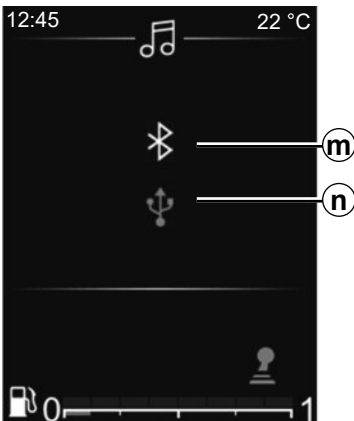

#### Anslutning till fordonet

Din bärbara digitala ljudenhet måste vara ansluten via Bluetooth® **m** eller USB **n** till ljudsystemet för att få åtkomst till alla dess funktioner.



Handska endast med musikspelaren när trafiksituationen tillåter.

Stoppa undan musikspelaren när du kör (risk att den far iväg om du bromsar hårt samt vid krock).

För en apparat som redan är ihopparad, gör följande:

- aktivera Bluetooth®-anslutningen på radion;
- aktivera Bluetooth®-anslutningen för telefon eller bärbar digital ljudenhet och gör den synlig för andra enheter (för mer information se bruksanvisningen för din enhet),
- välj ljudkälla Bluetooth® genom att trycka upprepade gånger på **24** eller **25**;
- välj den externa ljudspelaren eller telefonen som ska anslutas via Bluetooth® bland de som upptäcks av multimedia-systemet.

#### Användning

Din bärbara digitala ljudenhet måste vara ansluten till ljudanläggningen för att du ska få tillgång till alla dess funktioner.

**Obs!** den bärbara digitala ljudspelare kan inte anslutas till ljudanläggningen utan att först ha parats ihop med den.



## EXTERNA LJUDKÄLLOR (AUX) (7/8)

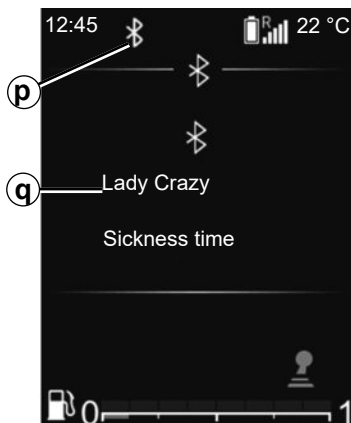

När den bärbara digitala Bluetooth®-ljudspelaren är ansluten, kan du använda den via ditt ljudsystem.

När den externa ljudkällan är ansluten **p** börjar det första ljudspåret att spela automatiskt **q**.

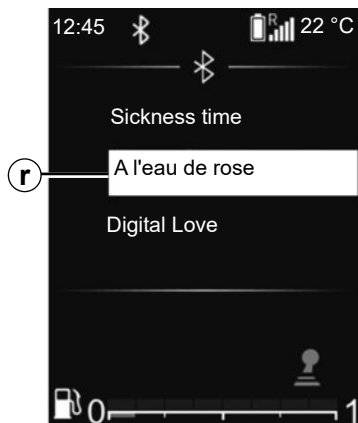

Tryck **36** på ratten för att återgå till spellistan **r**.

Tryck på **33** eller **34** för att bläddra igenom spåren.

För att gå tillbaka till spellistan **q** trycker du på **35** eller väntar ett ögonblick tills spellistan försvinner automatiskt.

**Obs!** Antalet tillgängliga funktioner beror på typen av bärbar digital ljudenhet och dess kompatibilitet med ljudsystemet.



### Sluppmässig uppspelning MIX

Tryck och håll **30** för att blanda alla spåren i mappen.

MIX -symbolen **s** tänds på displayen. En låt väljs genast sluppmässigt. Övergången från en låt till en annan görs sluppmässigt.

Tryck och håll **30** igen för att inaktivera blandningen. Symbolen "MIX" kommer att **s** försvinna.

Om ljudanläggningen stängs av inaktiveras den sluppmässiga uppspelningen.

## EXTERNA LJUDKÄLLOR (AUX) (8/8)

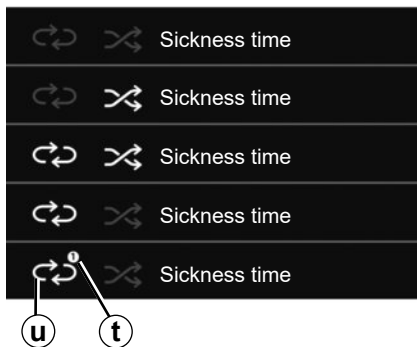

### Upprepa "RPT"

Med den här funktionen kan du upprepa en spellista.

Tryck kort **30** för att aktivera upprepningfunktionen för hela spellistan.

RPT -symbolen **u** tänds på displayen.

Tryck kort **30** igen för att upprepa det aktuella spåret. "1" **t** visas på "RPT"-symbolen.

Tryck kort **30** igen för att inaktivera upprepningfunktionen, "RPT"-symbolen **u** försvinner.

Du kan också använda dessa uppspelningsalternativ: från huvudmenyn väljer du menyn LJUD och sedan väljer du USB-källa.

### Uppspelningssläge

Uppspelningssläget visas med följande symboler:

- "PLAY" **d**,
- "STOP" **h**.



Handskas med den bärbara digitala ljudenheten endast när det är lämpligt med hänsyn till trafiksituationen.

Stoppa undan den digitala musikspelaren när du kör (risk att den far iväg om du bromsar hårt samt vid krock).

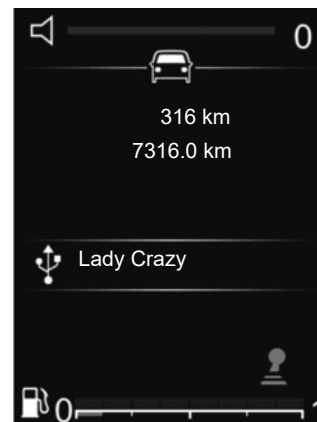

### Stäng av ljudet

Tryck kort **28** för att stänga av ljudet från ljudsystemet.

Tryck kort **28** igen eller använd volymkontrollen för att sätta på ljudsystemets ljud.

Ljudsystemets ljud aktiveras automatiskt när du byter källa eller under nyhetsutsändningar.

# SÄTTA DIT, TA BORT EN HOPPARAD TELEFON (1/6)



## Radio med central display

### Anslutning Bluetooth®

Aktivera ljudanläggningens Bluetooth®-funktion:

- Tryck **3** eller **19** för att komma åt "Telefon"-menyn,
- välj "Bluetooth" med **6** eller **15**, tryck sedan **6** eller **18** för att bekräfta,
- välj "PÅ" med **6** eller **15**, tryck sedan **6** eller **18** för att bekräfta.

## Ihopparring av en telefon med utrustningen

För att kunna använda ditt handsfree-system måste du para ihop din Bluetooth®-telefon med bilen. Kontrollera att Bluetooth® är aktiverad på din telefon och att statusen är inställd på "synlig".

När du parar ihop systemet för handsfree-telefonen med telefonen minneslagras telefonen och handsfree-systemet lär sig att känna igen telefonen.

Du kan parkoppla upp till sex telefoner, men endast en i taget kan vara ansluten.

Det går att para ihop antingen via ljudanläggningen eller via telefonen.

Din ljudanläggning och din telefon ska vara påslagna.

**Obs!** om du parar ihop en ny telefon när en annan telefon redan är ansluten till ljudanläggningen kommer den senare att kopplas bort och ersättas av den nya ihopparade telefonen.



Av säkerhetsskäl bör du göra dessa inställningar när bilen står stilla.



## Ihopparring av Bluetooth®-telefon med ljudanläggning via ljudanläggningen

Med denna metod kan sökning efter Bluetooth® göras via ljudanläggningen.

För ihopparring av en telefon enligt denna metod, gör följande:

- aktivera telefonens Bluetooth® ,
- Tryck **3** eller **19** för att komma åt "Telefon"-menyn,
- välj "Sök enh." med **6** eller **15**, tryck sedan **6** eller **18** för att bekräfta.

## SÄTTA DIT, TA BORT EN HOPPARAD TELEFON (2/6)

Sökning efter Bluetooth®-enheter startar (denna sökning kan ta upp till 60 sekunder).

Välj den telefon du vill parkoppla genom att rotera **6** eller **15** och tryck sedan på **6** för att bekräfta.

Acceptera parkopplingsbegäran Bluetooth® från din enhet.

När meddelandet "Ansluten" visas på ljudanläggningens skärm indikerar det att Bluetooth®-enheten har sparats automatiskt och är ansluten till bilen.

På skärmen ser du din enhet i listan över igenkända telefoner, som också kan nås från "Välj enh."-undermenyn.

Om parkoppling misslyckas i 60 sekunder visas meddelandet "Fel vid parning". Upprepa dessa åtgärder igen. Mer information finns i telefonens bruksanvisning.

### Ihopparring av Bluetooth®-telefon med ljudanläggning via telefonen

Med denna metod kan sökning efter Bluetooth® göras via telefonen.

Vid ihopparring av telefon enligt denna metod, gör följande:

- aktivera telefonens Bluetooth® ,
- Tryck **3** eller **19** för att komma åt "Telefon"-menyn,
- välj "Sök enh." med **6**, och tryck sedan **6** eller **18** för att bekräfta,
- välj "Ställ in synlig" med **6**, och tryck sedan **6** eller **18** för att bekräfta,

Meddelandet "Ange PIN igen: XXXXXX" visas på ljudsystemets display och en nedräkning från 60 sekunder börjar.

Ljudsystemet är då synligt för andra Bluetooth®-enheter i cirka 60 sekunder.

Sök efter ljudsystemet med din telefon, välj sedan det (se din telefonmanual) eller acceptera parkopplingskoden med din telefon.

Meddelandet "MY CAR" eller "Dacia Media Control Multimedia" visas på ljudsystemets skärm för att bekräfta att din telefon är parkopplad och ansluten till ditt ljudsystem.

Meddelandet "Dacia Media Control Multimedia" visas bara på skärmen om Dacia Media Control-appen ansluts till ljudsystemet och om den är installerad på din smartphone.

Om parkopplingen misslyckas återgår ljudanläggningens display till att visa menyn "Telefon".

## SÄTTA DIT, TA BORT EN HOPPARAD TELEFON (3/6)

När det maximala antalet telefoner som kan paras ihop med ljudanläggningen har uppnåtts måste en befintlig telefon kopplas bort innan en ny kan ihopparas (se "Ta bort en telefon" i det här avsnittet).



Syftet med systemet för handsfree-telefoni är endast att förenkla kommunikationen och minska riskerna. Riskerna elimineras inte helt och hållet. Respektera de lagar och förordningar som gäller i det land där du befinner dig.



### Ta bort en ihopparad telefon

När du avslutar parkoppling kan du radera en telefon från handsfree-telefonsystemets minne,

- Tryck **3** eller **19** för att komma åt "Telefon"-menyn,
- välj "Radera enh."-menyn med **6** eller **15**, tryck sedan på **6** eller **18** för att bekräfta,
- välj "PÅ" med **6** eller **15**, tryck sedan **6** eller **18** för att bekräfta.

Ett meddelande visas på ljudanläggningens skärm där du uppmanas att bekräfta och ange ditt val (som illustrationen visar).

Om sex telefoner redan är lagrade erbjuder systemet att ta bort en av enheterna. Om du väljer "PÅ", kommer du att omdirigeras till "Radera enh."-menyn.

**Obs!** när en telefon kopplas bort raderas alla kontakter i kontaktlistan och all samtalshistorik i ljudanläggningen som har synkroniserats med telefonen.

# SÄTTA DIT, TA BORT EN HOPPARAD TELEFON (4/6)

## Radio med display på instrumentpanelen

### Anslutning Bluetooth®

Aktivera ljudanläggningens Bluetooth®-funktion:

- tryck **32** för att komma åt huvudmenyn,
- Välj "Ställ in tid", "Telefoninställningar", välj sedan "Bluetooth® " med **33** eller **34** och bekräfta genom att trycka på **35**.
- Välj "PÅ" med **33** eller **34** och bekräfta genom att trycka på **28**. Bluetooth®-symbolen visas sedan kontinuerligt i statusfältet **21** på skärmen.



Av säkerhetsskäl bör du göra dessa inställningar när bilen står stilla.

## Ihopparring av en telefon med utrustningen

För att kunna använda ditt handsfree-system måste du para ihop din Bluetooth®-telefon med bilen. Kontrollera att Bluetooth® är aktiverad på din telefon och att statusen är inställd på "synlig".

När du parar ihop systemet för handsfree-telefoni med telefonen minneslagras telefonen och handsfree-systemet lär sig att känna igen telefonen.

Du kan parkoppla upp till sex telefoner, men endast en i taget kan vara ansluten.

Det går att para ihop antingen via ljudanläggningen eller via telefonen.

Din ljudanläggning och din telefon ska vara påslagna.

**Obs!** om du parar ihop en ny telefon när en annan telefon redan är ansluten till ljudanläggningen kommer den senare att kopplas bort och ersättas av den nya ihopparade telefonen.



### Ihopparring av Bluetooth®-telefon med ljudanläggning via ljudanläggningen

Med denna metod kan sökning efter Bluetooth® göras via ljudanläggningen.

För ihopparring av en telefon enligt denna metod, gör följande:

- aktivera telefonens Bluetooth® ,
- tryck **32** för att komma åt huvudmenyn,
- Välj "Ställ in tid", "Telefoninställningar" med **33** eller **34** och bekräfta genom att trycka en gång på **35**.

## SÄTTA DIT, TA BORT EN HOPPARAD TELEFON (5/6)

- välj "Sök enh." med **33** eller **34**, bekräfta sedan med **35**.

Ett meddelande visas på skärmen. Tryck **35** för att starta sökningen.

Sökning efter Bluetooth®-enheter i närheten startar (denna sökning kan ta upp till 60 sekunder).

Välj den telefon du vill parkoppla med **33** eller **34** och bekräfta sedan med **35**.

Acceptera parkopplingsbegäran Bluetooth® från din enhet.

När meddelandet "Namn på ansluten Bluetooth-enhet" visas på ljudanläggningens skärm indikerar det att Bluetooth®-enheten har sparats automatiskt och är ansluten till bilen.

På skärmen ser du sedan din enhet i listan över igenkända telefoner, som också kan nås från "Välj enh."-undermenyn.

Om parkoppling misslyckas i 60 sekunder visas meddelandet "Fel vid parning". Upprepa dessa åtgärder igen.

Mer information finns i telefonens bruksanvisning.

### Ihopparring av Bluetooth®-telefon med ljudanläggning via telefonen

Med denna metod kan sökning efter Bluetooth® göras via telefonen.

Vid ihopparring av telefon enligt denna metod, gör följande:

- tryck **32** för att komma åt huvudmenyn,
- välj "Ställ in tid", "Telefon" med **33** eller **34**, bekräfta sedan med **35**,
- välj "Ställ in synlig" med **33** eller **34**, bekräfta sedan med **35**,

Meddelandet "Ange PIN igen: XXXXXXX" visas på ljudsystemets display och en nedräkning från 60 sekunder börjar.

Ljudsystemet är då synligt för andra Bluetooth®-enheter i cirka 60 sekunder.

Sök efter ljudsystemet med din telefon, välj det sedan eller godkänn parkopplingskoden med din telefon.

Meddelandet "MY CAR" eller "Dacia Media Control Multimedia" visas på ljudsystemets skärm för att bekräfta att din telefon är parkopplad och ansluten till ditt ljudsystem. Om parkopplingen misslyckas återgår ljudanläggningens display till att visa menyn "Telefon".

När det maximala antalet telefoner som kan paras ihop med ljudanläggningen har uppnåtts måste en befintlig telefon kopplas bort innan en ny kan ihopparas (se "Ta bort en telefon" i det här avsnittet).



Syftet med systemet för hands-free-telefoni är endast att förenkla kommunikationen och minska riskerna. Riskerna elimineras inte helt och hållet. Respektera de lagar och förordningar som gäller i det land där du befinner dig.

## SÄTTA DIT, TA BORT EN HOPPARAD TELEFON (6/6)



### Ta bort en ihopparad telefon

När en telefon kopplats bort kan den raderas från ljudanläggningens minne.

För bortkoppling och radering av en telefon från ljudanläggningens minne, gör följande:

- tryck **32** för att komma åt huvudmenyn,
- Välj "Ställ in tid", "Telefoninställningar" sedan "Radera enh." med **33** eller **34** och bekräfta sedan med **35**.



- Välj den telefon som du vill avsluta par-kopplingen för med **33** eller **34** och bekräfta sedan med **35**.
- välj "PÅ" med **33** eller **34**, bekräfta sedan med **35**.

Om sex telefoner redan är lagrade erbjuder systemet att ta bort en av enheterna. Om du väljer "PÅ", kommer du att omdirigeras till "Radera enh."-menyn.

**Obs!** När en telefon kopplas bort raderas alla kontakter i kontaktlistan och all samtals-historik i ljudanläggningen som har synkroni-serats med telefonen.

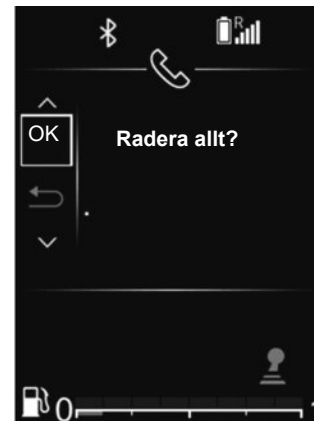

Så här kopplar du bort och tar bort alla tele-foner från ljudsystemets minne:

- tryck **32** för att komma åt huvudmenyn,
- Välj "Ställ in tid", "Telefoninställningar" och sedan "Radera alla" med **33** eller **34** och bekräfta sedan med **35**.
- välj "PÅ" med **33** eller **34**, bekräfta sedan med **35**.

**Obs:** alla kontakter i telefonboken och samtalsloggen i det synkroniserade ljudsystemet kommer att raderas.



# ANSLUTA, KOPPLA IFRÅN EN TELEFON (1/5)

## Ansluta en ihopparad telefon

Telefonen måste vara ansluten till systemet för handsfree-telefoni för att du ska få tillgång till alla funktioner.

En telefon kan inte anslutas till systemet för handsfree-telefoni utan att först ha parats ihop med systemet.

Mer information finns under "Para ihop en telefon" i avsnittet "Para ihop/ta bort en telefon".

**Anm.:** Telefonens Bluetooth®-anslutning måste vara aktiv och inställd på "synlig".

## Automatisk anslutning

När bilens tändning slås på söker ljudanläggningen efter de ihopparade telefoner som finns i närheten.

**ANM.:** Den telefon som väljs i första hand är den telefon som var ansluten senast.

Sökningen pågår tills en parkopplad telefon har hittats (sökningen kan ta flera minuter).

**Obs!** För mer information om listan över kompatibla telefoner, kontakta en godkänd återförsäljare:

- Med påslagen tändning sker anslutningen av din telefon automatiskt. Du kan behöva aktivera funktionen automatisk anslutning av telefonen till handsfree-utrustningen via Bluetooth®. Se telefonens användarhandbok.
- Om du ansluter igen och det finns två telefoner som är ihopparade med systemet inom handsfree-systemets räckvidd har den telefon som senast var ansluten företräde framför den andra, även om telefonen befinner sig utanför bilen och inom systemets räckvidd.

**Obs!** Om ett samtal redan pågår vid anslutningen till systemet för handsfree-telefoni ansluts telefonen automatiskt och samtalet hörs i bilens högtalare.



Syftet med systemet för handsfree-telefoni är endast att förenkla kommunikationen och minska riskerna. Riskerna elimineras inte helt och hållet. Respektera de lagar och förordningar som gäller i det land där du befinner dig.



Av säkerhetsskäl bör du utföra de här åtgärderna när bilen står stilla.

## ANSLUTA, KOPPLA IFRÅN EN TELEFON (2/5)



### Radio med central display

#### Manuell anslutning (byte av ansluten telefon)

- Tryck **3** eller **19** för att komma åt "Telefon"-menyn,
- rotera **6** eller **15** tills du når "Välj enh."-menyn,
- bekräfta genom att trycka på **6**.

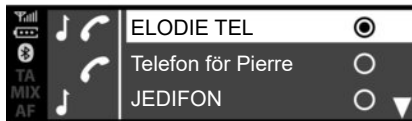

Listan över telefoner som redan är ihopparade visas.

Välj den telefon du vill ansluta med genom att trycka på **6** eller **15**, bekräfta sedan genom att trycka på **6**.

Ett meddelande visas för att bekräfta att telefonen är ansluten.

**Anm.:** Om en telefon redan är ansluten byts den befintliga anslutningen ut automatiskt mot en ny telefon om du ändrar telefon i listan över ihopparade telefoner.

### Anslutningen misslyckas

Om anslutningen misslyckas bör du kontrollera att:

- Telefonen är påslagen.
- Telefonens batteri är laddat.
- telefonen har redan parkopplats med handsfree-telefonsystemet,
- Bluetooth® har aktiverats på din telefon och på ljudanläggningen;
- Telefonen är konfigurerad för att godkänna förfrågan om anslutning till ljudanläggningen.

**ANM.:** Om du använder handsfree-systemet under en längre tid laddas telefonens batteri ur snabbare.

## ANSLUTA, KOPPLA IFRÅN EN TELEFON (3/5)

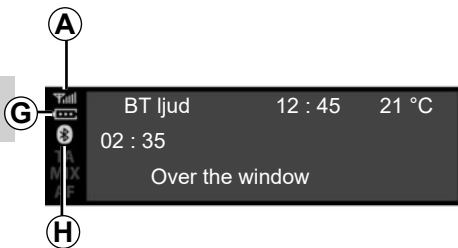

### Information om telefonen

När den är ansluten tillhandahåller ljudanläggningen information på telefonen:

- telefonens nätverksstatus **A**
- batteriets laddningsnivå **G**
- typ av anslutning till multimediesystemet **H**.



### Koppla ifrån en telefon

För att koppla bort din telefon kan du:

- inaktivera ljudanläggningens Bluetooth®-funktion
- inaktivera telefonens Bluetooth®-funktion
- ta bort den ihopparade telefonen via ljudanläggningen. Se information om "Borttagning av ihopparad telefon" i avsnittet "Para ihop och ta bort ihopparad telefon".

Efter borttagning av telefonen visas ett meddelande på ljudanläggningens skärm som bekräftar att telefonen har kopplats ifrån.

#### Anm.:

- om du stänger av telefonen kopplas den även ifrån
- Om ett samtal pågår när telefonen kopplas bort överförs samtalet automatiskt till din telefon.

För inaktivering av din smartphones Bluetooth®, se telefonens bruksanvisning.

För att koppla ifrån och ta bort Bluetooth®-telefonen, se avsnittet "Ta bort en ihopparad telefon" i kapitlet "Para ihop, ta bort en telefon".

## ANSLUTA, KOPPLA IFRÅN EN TELEFON (4/5)

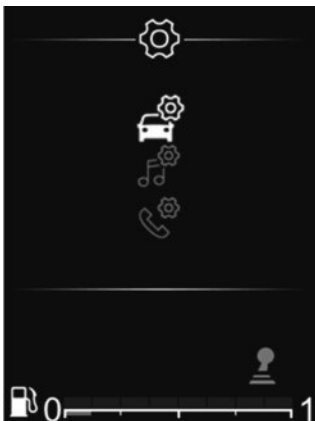

### Radio med display på instrumentpanelen

#### Manuell anslutning (byte av ansluten telefon)

- Tryck **32** för att komma åt huvudmenyn,
- välj "Telefon"-menyn med **26**, **33** eller **34** tryck sedan på **35** för att bekräfta,
- välj "Välj enh."-menyn med **26**, **33** eller **34** tryck sedan på **35** för att bekräfta.



Listan över telefoner som redan är ihoppade visas.

Välj den telefon du vill ansluta med från listan med **26**, **33** eller **34**, bekräfta sedan genom att trycka på **35**.

Ett meddelande visas för att bekräfta att telefonen är ansluten.

**Obs!** om en telefon redan är ansluten när du byter till en annan telefon ersätts den befintliga anslutningen automatiskt av den nya telefonens anslutning.

### Anslutningen misslyckas

Om anslutningen misslyckas bör du kontrollera att:

- Telefonen är påslagen.
- Telefonens batteri är laddat.
- telefonen har redan parkopplats med handsfree-telefonsystemet,
- Bluetooth® har aktiverats på din telefon och på ljudanläggningen;
- Telefonen är konfigurerad för att godkänna förfrågan om anslutning till ljudanläggningen.

**ANM.:** Om du använder handsfree-systemet under en längre tid laddas telefonens batteri ur snabbare.

## ANSLUTA, KOPPLA IFRÅN EN TELEFON (5/5)

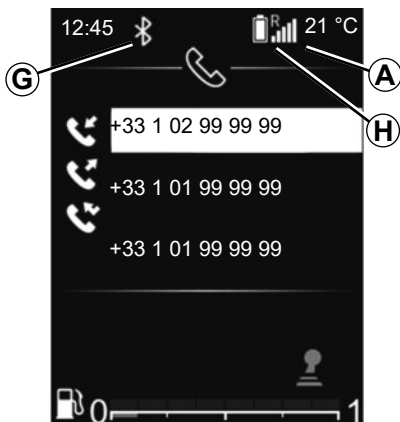

### Information om telefonen

När den är ansluten tillhandahåller ljudanläggningen information på telefonen:

- telefonens nätverksstatus **A**
- batteriets laddningsnivå **H**
- typ av anslutning till multimediesystemet **G**.



### Koppla ifrån en telefon

För att koppla bort din telefon kan du:

- inaktivera ljudanläggningens Bluetooth®-funktion
- inaktivera telefonens Bluetooth®-funktion
- ta bort den ihopparade telefonen via ljudanläggningen. Se information om "Borttagning av ihopparad telefon" i avsnittet "Para ihop och ta bort ihopparad telefon".

Om du stänger av telefonen kopplas den även ifrån.

Efter borttagning av telefonen visas ett meddelande på ljudanläggningens skärm som bekräftar att telefonen har kopplats ifrån.

**ANM.:** Om du har ett samtal på gång när telefonen kopplas ifrån överförs samtalet automatiskt till telefonen.

För att inaktivera ditt ljudsystem och dess Bluetooth®-funktion, se "Bluetooth®-funktion" i avsnittet "Allmän beskrivning".

För inaktivering av din smartphones Bluetooth®, se telefonens bruksanvisning.

För att koppla ifrån och ta bort Bluetooth®-telefonen, se avsnittet "Ta bort en ihopparad telefon" i kapitlet "Para ihop, ta bort en telefon".

# RINGA ELLER TA EMOT ETT SAMTAL (1/7)

## Radio med central display

### Ringa en kontakt i telefonlistan

Vid ihopparning av en telefon laddas listan automatiskt i ljudanläggningen (beroende på telefon).

För att söka efter en kontakt:

- tryck **3** eller **19** för att komma åt "Telefon"-menyn,
- välj "Telefonbok" med **6** eller **15**, tryck sedan på **6** för att bekräfta.



Från menyn "Telefonbok" kan du söka efter en kontakt efter namn på detta sätt:

- tryck på **8** för att visa det digitala alfabetet;
- Använd **6** eller **15** för att bläddra igenom bokstäverna i alfabetet,

- När du har valt önskad bokstav, tryck på **6** för att bekräfta,
- Välj önskad kontakt med **6** eller **15**, tryck sedan på **6** för att visa kontaktens lagrade nummer,
- Välj önskat nummer med **6** eller **15**, tryck sedan på **6** för att bekräfta och starta samtalet.

**Anm.:** om du vill återgå till föregående skärm, tryck på **4**.



Vi rekommenderar att du stannar när du ska slå in ett nummer eller söka efter en kontakt.

## RINGA ELLER TA EMOT ETT SAMTAL (2/7)

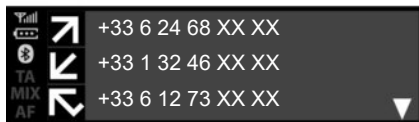

### Ringa till en kontakt som visas i samtalshistoriken

Visa samtalshistoriken:

- Tryck på knappen **3** eller tryck snabbt på **19** för att komma åt "Telefon"-menyn,
- välj "Samt.lista" med **6** eller **15**, tryck sedan på **6** för att bekräfta,
- välj kontakten eller telefonnumret som ska ringas upp med **6** eller **15**, tryck sedan på **3**, **6** eller **19** för att starta samtalet.

För att ringa om det senast uppringda numret trycker du på och håller ner **3** eller **19**.

### Ringa ett samtal genom att slå in ett telefonnummer

För att ringa ett samtal genom att slå numret:

- Tryck på knappen **3** eller tryck snabbt på **19** för att komma åt "Telefon"-menyn,
- välj "Slå nummer" med **6** eller **15**, tryck sedan på **6** för att bekräfta,
- Välj varje siffra med **6** eller **15**, tryck sedan på **6** att bekräfta,
- När numret har matats in, tryck på **3**, **6** eller **19** att ringa.

Du kan ringa upp det senaste numret igen genom att hålla **3** eller **19** intryckt.

### Ta emot ett samtal

När någon ringer dig visas det uppringande telefonnumret på ljudanläggningens skärm (funktionen beror på vad som ingår i telefonabonnemanget).

Om det uppringande numret finns i din telefonbok visas namnet på kontakten i stället för numret.

När numret till den som ringer dig inte kan visas ser du meddelandet "Private number" på ljudanläggningens skärm.



Vi rekommenderar att du stannar när du ska slå in ett nummer eller söka efter en kontakt.

## RINGA ELLER TA EMOT ETT SAMTAL (3/7)



För att acceptera ett inkommande samtal, tryck på **3** eller **19**. Du kan också välja **37** genom att använda **6** eller **15**, tryck sedan på **6** för att bekräfta och acceptera det inkommande samtalet.

Avvisa ett samtal genom att trycka på och hålla in **3** eller **19**. Du kan också välja **38** genom att använda **6** eller **15**, tryck sedan på **6** för att bekräfta och avvisa samtalet.



Välj om du vill sätta ett inkommande samtal i vänteläge, välj **39** genom att använda **6** eller **15**, tryck sedan på **6** för att bekräfta och sätta det inkommande samtalet i vänteläge.

## Vid kommunikation

Du kan:

- Justera ljudvolymen genom att vrida på **1** eller trycka på **13** eller **14**,
- avsluta samtalet genom att trycka på **3**,

Systemet kan hantera funktionen för två samtidiga samtal när telefonen är ansluten (beroende på abonnemang).



## RINGA ELLER TA EMOT ETT SAMTAL (4/7)



Rotera **6** eller **15** och bekräfta sedan med **6**.  
Du kan:

- Acceptera det inkommande samtalet/återuppta ett samtal som är placerat i vänteläge genom att välja **37**,
- Lägg på genom att välja **38** under konversationen,

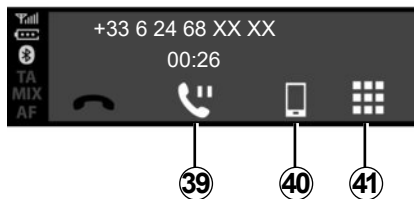

- placera samtalet i vänteläge genom att välja **39**
- överföra samtalet från din ljudanläggning till din telefon genom att välja **40**
- kontrollera din telefons knappsats via ljudanläggningen genom att välja **41**,

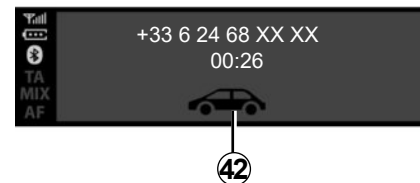

- överföra samtalet från din telefon till din ljudanläggning genom att välja **42**.

Systemet kan hantera funktionen för två samtidiga samtal när telefonen är ansluten (beroende på abonnemang).

## RINGA ELLER TA EMOT ETT SAMTAL (5/7)

### Radio med display på instrumentpanelen

#### Ringa en kontakt i telefonlistan

Vid ihopparning av en telefon laddas listan automatiskt i ljudanläggningen (beroende på telefon).

Du kan även godkänna automatisk delning av kontakter och samtalsloggar så att multimediasystemet överför dem automatiskt vid kommande parkoppling.

Om åtkomst inte har godkänts visas ett meddelande på ljudsystemets skärm där du ombeds att godkänna åtkomst till telefonboken.

Om multimediasystemet inte hittar din telefon, vänligen se din telefonmanual.



För att söka efter en kontakt:

- Tryck på **32**, sedan på "Telefon" genom att använda **33** eller **34**, tryck sedan på **35** att bekräfta,
- välj "Telefonbok" med **33** eller **34**, tryck sedan på **35** för att bekräfta.

Från menyn "Telefonbok" kan du söka efter en kontakt efter namn på detta sätt:

- Tryck och håll **33** eller **34** för att aktivera sökningen,
- Använd **26**, **33** eller **34** för att bläddra igenom bokstäverna i alfabetet,
- När du har valt önskad bokstav, tryck på **35** för att bekräfta,
- Välj önskad kontakt med **33** eller **34**, tryck sedan på **35** för att visa kontaktens lagrade nummer,
- Välj önskat nummer med **33** eller **34**, tryck sedan på **35** för att bekräfta och starta samtalet.

**Anm.:** om du vill återgå till föregående skärm, tryck på **36**.



Vi rekommenderar att du stannar när du ska söka efter en kontakt.

## RINGA ELLER TA EMOT ETT SAMTAL (6/7)



### Ringa till en kontakt som visas i samtalshistoriken

Visa samtalshistoriken:

- Tryck på **32** för att komma till "Telefon"-menyn, använd sedan **33** eller **34** välj "Telefon", och tryck på **35** för att bekräfta;
- välj "Samt.lista" med **33** eller **34**, tryck sedan på **35** för att bekräfta,
- välj kontakten eller telefonnumret som ska ringas upp med **33** eller **34**, tryck sedan på **35** för att starta samtalet.



### Ta emot ett samtal

När någon ringer dig visas det uppringande telefonnumret på ljudanläggningens skärm (funktionen beror på vad som ingår i telefonabonnemanget).

Om det uppringande numret finns i din telefonbok visas namnet på kontakten i stället för numret.

När numret till den som ringer dig inte kan visas ser du meddelandet "Private number" på ljudanläggningens skärm.

Gör så här för att ta emot ett inkommande samtal:

- välj **37** med **33** eller **34**, tryck sedan på **35** för att bekräfta,

eller

- Tryck kort på **28**.

Gör så här för att avvisa ett inkommande samtal:

- välj **38** med **33** eller **34**, tryck sedan på **35** för att bekräfta,

eller

- tryck och håll inne **28**.



Vi rekommenderar att du stannar när du ska slå in ett nummer eller söka efter en kontakt.

## RINGA ELLER TA EMOT ETT SAMTAL (7/7)



### Ta emot ett andra samtal

När någon ringer dig en andra gång visas det andra uppringande telefonnumret på ljudanläggningens skärm (funktionen beror på vad som ingår i telefonabonnemanget). Du kan:

- Acceptera det inkommande samtalet genom att välja **37**,
- avvisa det inkommande samtalet genom att välja **38**,
- placera samtalet i vänteläge genom att välja **39**.

Tryck på för att lägga på under samtalet **38**.

### Vid kommunikation

Du kan:

- justera ljudvolymen genom att trycka på **27** eller **29**,

- avsluta samtalet genom att trycka på **28**,

Tryck **33** eller **34**, bekräfta sedan med **35**.  
Du kan:

- Acceptera det inkommande samtalet/återuppta ett samtal som är placerat i vänteläge genom att välja **37**,
- Lägg på genom att välja **38** under konversationen,
- placera samtalet i vänteläge genom att välja **39**
- använd ljudsystemets knappsats för automatiserade telefonsamtal genom att välja **41**.

Systemet kan hantera funktionen för två samtidiga samtal när telefonen är ansluten (beroende på abonnemang).



### Använda knappsatsen under ett samtal

Så här använder du ljudsystemets knappsats under ett samtal:

- Välj ljudsystemets knappsats **33** med **33** eller **34**, tryck sedan på **35** för att bekräfta,
- Välj siffran eller tecknet med **33** eller **34**, tryck sedan på **35** för att bekräfta ditt val.

**Anm.:** om du vill återgå till föregående skärm, tryck på **36**.

## TRÅDLÖS LADDARE (1/2)

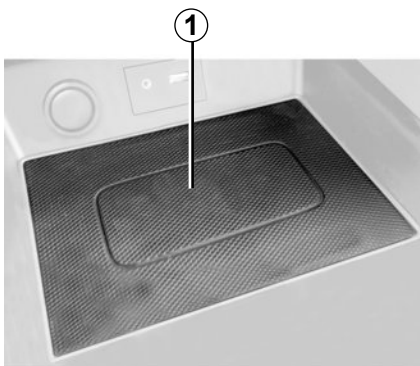

### presentation

Använd induktionsladdningsområdet **1** för att ladda en telefon utan laddningskabel.

#### Obs:

- Om du vill ha mer information om vilka telefoner som är kompatibla, kontakta en auktoriserad återförsäljare eller besök tillverkarens webbplats;
- För optimal laddning ska du placera din smartphone så nära mitten av induktionsladdningsområdet som möjligt.



### Laddningsprocedur

Lägg telefonen **2** i induktionsladdningsområdet **1**.

Laddningen av telefonen **2** avbryts i följande fall:

- Ett objekt registreras i induktionsladdningsområdet **1** och indikeras av laddningsstatusen **5**. Ett meddelande ber dig att rensa området för placering av trådlös laddning så att **endast** din telefon är närvarande;
- telefonen är fulladdad, vilket indikeras av laddningsstatus **3**;

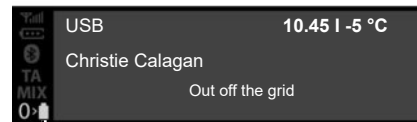

- induktionsområdet **1** är **överhettat**. Kort efter att temperaturen har sjunkit återupptas laddningen **2** av din telefon.

Om föremål lämnas kvar i induktionsladdningsområdet **1** kan de överhettas. Vi rekommenderar att de förvaras i områden som är avsedda för ändamålet (förvaringsfack, solskyddslock etc.).

## TRÅDLÖS LADDARE (2/2)

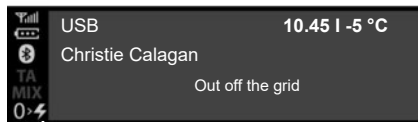

### Laddning pågår

Laddningsförloppet visas på ljudanläggningens frontpanel:

- Telefon laddad **3**;
- laddning pågår **4**;
- metalliskt föremål upptäckt **5**.

**Obs!** Du bör ta bort alla slags skyddsskal eller fodral från telefonen för att få så bra laddning som möjligt.

Det är viktigt att inga föremål (USB-minne, SD-kort, startkort, kreditkort, smycken, nycklar, mynt osv.) är placerade i induktionsladdningsområdet **1** när du laddar telefonen. Ta bort alla magnetiska kort och kreditkort från fodralet innan du placerar din telefon i induktionsladdningsområdet **1**.

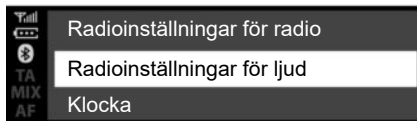

## Radio med central display

### Ljudinställningar

Visa menyn för inställningar genom att trycka på **5**. Välj "Ljudinställningar" med **6** eller **15**, tryck sedan på **6** eller **18** för att bekräfta. Följande inställningar är tillgängliga:

- "Equalizer",
- "Ljudfördelning",
- "Snabbvol.",
- "Basförst.",
- "Standardljud".



### Equalizer

Välj "Equalizer" och tryck sedan på **6** eller **15** för att gå till olika poster i följande ordning:

- "Bas",
- "Medel",
- "Diskant".

### "Spatialisation" (ljudfördelning)

- "Balans" (ljudfördelning vänster/höger),
- "Tona" (ljudfördelning fram/bak).

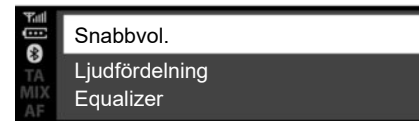

Du kan ändra värdet för alla inställningar med hjälp av knapparna **6** eller **15**.

Tryck på **6** eller **18** för att bekräfta och återgå till föregående alternativ.

Om du vill lämna aktuell meny trycker du på **4**.

### "Volym anpassad till hastighet"

Ljudanläggningens volym ändras efter bilens hastighet.

Gå till "Ljudinställningar"-menyn och bekräfta "Snabbvol." genom att trycka **6** eller **18**.

## SYSTEMINSTÄLLNINGAR (2/9)

Välj en av följande för att nå önskad inställning:

- "OFF";
- "Mycket låg"
- "Låg",
- "Medel",
- "Hög",
- "Väldigt högt".

### "Basförst."

Med funktionen "Basförst." kan du öka volymen på basen.

Om du vill aktivera/inaktivera den här funktionen väljer du "PÅ/AV" med **6** eller **15**, tryck sedan **6** eller **18** för att bekräfta.

### "Standardljud"

Visa "Ljudinställningar" och välj "Standard" och sedan "Standardljud".

Välj "PÅ" eller "AV".

Alla ljudinställningar återställs till de standardinställda värdena.



## Inställning av tiden

Med den här funktionen kan du ställa in tiden.

Visa menyn för inställningar genom att trycka på **5**. Välj "Klocka" med **6** eller **15**, tryck sedan **6** eller **18** för att bekräfta. Följande inställningar är tillgängliga:

- "Ställ in tid": inställning av timmar och minuter.
- "Format": val av format för tidsvisning "Fm/em" eller "24tim".

## Radioreglage

Tryck på **5** för att komma åt radioinställningarna, välj sedan "Radioinställningar" med **6** eller **15**. Tryck på **6** eller **18** för att bekräfta.

Följande inställningar är tillgängliga:

- "TA" (trafikinformation),
- "AF";
- "DR avbrott" (nyhetsrapporter),
- "Uppd. FM-list"
- "Uppd. DR-list".



Av säkerhetsskäl ska du göra inställningarna när bilen står stilla.



## SYSTEMINSTÄLLNINGAR (3/9)

### ”TA” (trafikinformation)

Aktivera eller inaktivera denna funktion:

- visa inställningsmenyn genom att hålla intryckt **5**, tryck sedan på **5** för att bekräfta,
- välj ”Ljudinställningar” med **6** eller **15**, tryck sedan på **6** or **18** för att bekräfta,
- välj ”TA” med **6** eller **15**, tryck sedan **6** eller **18** för att bekräfta,
- välj ”ON” eller ”OFF” för att aktivera eller avaktivera ”TA” funktionen.

Gå tillbaka till föregående meny genom att trycka **4** på ljudanläggningens frontpanel.

### ”AF” (AF automatisk ändring av frekvensen)

Frekvensen för en FM-station ändras beroende på det geografiska området.

Vissa stationer använder RDS-systemet främst för automatisk återställning av ”AF” under bilresor.

### ”DR avbrott” (nyhetsrapporter)

- visa inställningsmenyn genom att trycka på **5**, välj ”Radioinställningar” med **6** eller, **15** tryck sedan på **6** eller **18** för att bekräfta,
- välj ”DR avbrott” med **6** eller **15**, tryck sedan **6** eller **18** för att bekräfta,
- välj de nyhetsrapporter som du vill lyssna på med **6** eller **15**, tryck sedan på **6** eller **18** för att bekräfta.

### ”Uppd. FM-list”

Se avsnittet ”Uppd. FM-list” under ”Lyssna på radion”.

### ”Uppd. DR-list”

Se avsnittet ”Uppd. DR-list” under ”Lyssna på radion”.

## SYSTEMINSTÄLLNINGAR (4/9)

### Val av språk

Den här funktionen gör att du kan ändra språk i ljudanläggningen.

Gå till "Språk"-avdelningen genom att trycka på **5**, välj önskat språk med **6** eller **15**, tryck sedan på **6** eller **18** för att bekräfta.



### Programversion

Visa inställningsmenyn genom att trycka på **5** "SETUP" och bläddra sedan ner till "Version SW". Programvaruversionen eller "Programvaran" visas på skärmen.

Kontakta en märkesrepresentant för att uppdatera programvaran.

### 'Inställningar' (Bluetooth®)

Gå till "Telefon-menyn, och beroende på ljudsystemet:

- tryck på **3**
- välj "Inställningar"-avdelningen med **6** eller **15**, tryck sedan på **6** eller **18** för att bekräfta,

Följande inställningar är tillgängliga:

- "Snabb": reglering av ringsignalen eller samtalsvolymen.
- "Ringsignal": aktivering av bilens ringsignal eller ringsignalen som överförs från telefonen.



Av säkerhetsskäl ska du göra inställningarna när bilen står stilla.

## SYSTEMINSTÄLLNINGAR (5/9)

Justera volymen på ringsignalen när en Bluetooth®-telefon är ansluten till ljudsystemet, välj "Snabb" med **6** eller **15**, tryck sedan på **6** eller **18** för att bekräfta.

En ny undermeny visas:

- "Ringsignal",
- "Samt.lista".

Välj en av de två avdelningarna med **6** eller **15**, tryck sedan på **6** eller **18** för att bekräfta.

För aktivering av ringsignalen i bilen eller för telefonen ansluten via Bluetooth®, välj "Ringsignal" genom att rotera och trycka på kontrollen **6** på ljudanläggningens frontpanel eller på **15**.

En ny undermeny visas:

- "Bil"
- "Telefon".

Välj en av de två avdelningarna med **6** eller **15**, tryck sedan på **6** eller **18** för att bekräfta.

## Visning för radiotext

Visa menyn för radiotext genom att trycka och hålla nere knappen **5**. Ljudanläggningen visar "tillgänglig" på skärmen.

Radiotexten som visas kan innehålla högst 64 tecken.

**Anm.:** Om den aktuella radiostationen inte kan visa radiotext visar ljudanläggningens skärm "Ingen radiotext".



Av säkerhetsskäl ska du göra inställningarna när bilen står stilla.

## SYSTEMINSTÄLLNINGAR (6/9)

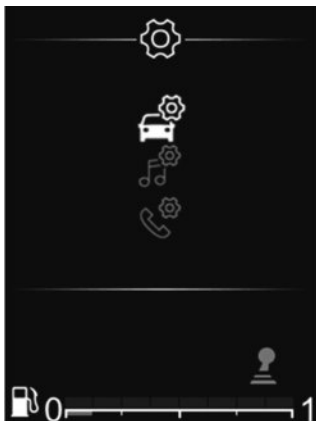

### Radio med display på instrumentpanelen

På huvudmenyn använder du **33** eller **34** för att bläddra i inställningsmenyn.

Följande inställningar är tillgängliga:

- "Bil"
- "LJUD"
- "Telefon".

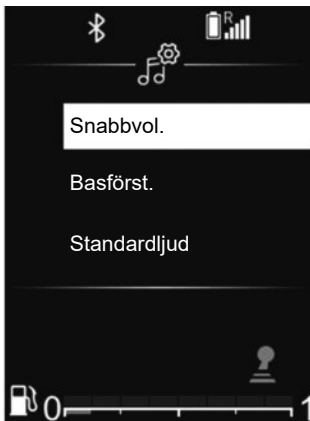

### Ljudinställningar

Bläddra från huvudmenyn genom **33** eller **34** till inställningsmenyn.

Välj "Ljudinställningar" och tryck på **35** för att bekräfta.

Följande inställningar är tillgängliga:

- "Equalizer",
- "Ljudfördelning",
- "Snabbvol.",
- "Basförst.",
- "Standardljud".

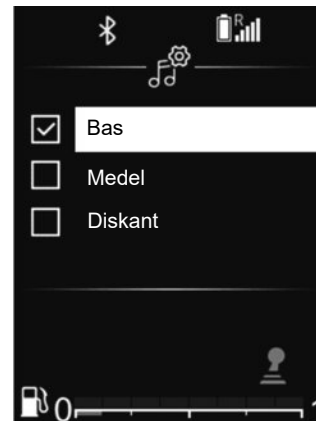

### Equalizer

Välj "Equalizer" och tryck sedan på **33** eller **34** för att gå till olika poster i följande ordning:

- "Bas",
- "Medel",
- "Diskant".



Av säkerhetsskäl ska du göra inställningarna när bilen står stilla.

## SYSTEMINSTÄLLNINGAR (7/9)

### ”Spatialisation” (ljudfördelning)

Använd funktionen ”Spatialisation” för att justera ljudfördelningen i kupén:

- ”Balans” (ljudfördelning vänster/höger),
- ”Tona” (ljudfördelning fram/bak).

Du kan ändra värdet för alla inställningar med hjälp av knapparna **33** eller **34**.

Tryck på **35** för att bekräfta och återgå till föregående alternativ.

### ”Volym anpassad till hastighet”

Ljudanläggningens volym ändras efter bilens hastighet.

Öppna menyn ”Ljudinställningar” och bekräfta ”Snabbvol.” genom att trycka på **35**.

Välj en av följande för att nå önskad inställning:

- ”OFF”;
- ”Mycket låg”
- ”Låg”,
- ”Medel”,
- ”Hög”,
- ”Väldigt högt”.

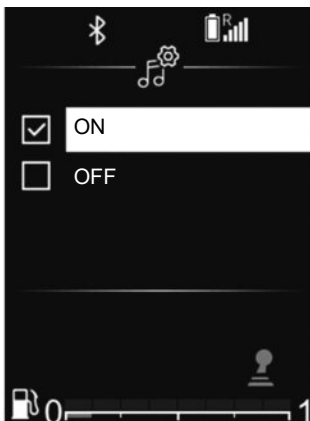

### ”Bas Först.”

Använd ”Bas Först.”-funktionen för att förbättra basvolymerna.

Öppna menyn ”Ljudinställningar” och bekräfta sedan ”Bas Först.” med **33** eller **34**, tryck sedan på **35** för att bekräfta.

Om du vill aktivera/inaktivera den här funktionen väljer du ”ON” eller ”OFF” med **33** eller **34**, tryck sedan på **35** för att bekräfta.

### ”Standardljud”

Visa ”Ljudinställningar” och välj ”Standard” och sedan ”Standardljud”.

Välj ”PÅ” eller ”AV”.

Alla ljudinställningar återställs till de standardinställda värdena.

### Radioreglage

Bläddra från huvudmenyn genom **33** eller **34** till inställningsmenyn. Välj ”Ljudinställningar för radio” och tryck på **35** för att bekräfta.

Följande inställningar är tillgängliga:

- ”Uppd. FM-list”
- ”Uppd. DR-list”.

### ”Uppd. FM-list”

Se avsnittet ”Uppd. FM-list” under ”Lyssna på radion”.

## SYSTEMINSTÄLLNINGAR (8/9)

### ”Uppd. DR-list”

Se avsnittet ”Uppd. DR-list” under ”Lyssna på radion”.

### Telefoninställningar

Använd den här funktionen för att justera telefoninställningarna som är anslutna till ljudsystemet.

Bläddra från huvudmenyn genom **33** eller **34** till inställningsmenyn. Välj ”Telefoninställningar” och tryck på **35** för att bekräfta.

Följande inställningar är tillgängliga:

- ”Sök enh.”,
- ”Ställ in synlig”,
- ”Välj enh.”,
- ”Radera enh.”,
- ”Bluetooth”.

Se motsvarande avsnitt.

Gå tillbaka till föregående meny genom att trycka på knappen **4** på ljudanläggningens frontpanel.



### ’Inställningar’ (Bluetooth®)

Bläddra från huvudmenyn genom **33** eller **34** till inställningsmenyn. Välj ”Inställningar” och tryck sedan på **35** för att bekräfta.

För att aktivera ljudsystemets Bluetooth® funktion, välj ”ON” med **33** eller **34**, tryck sedan på **35** för att bekräfta.

För att avaktivera ljudsystemets Bluetooth® funktion, välj ”OFF” med **33** eller **34**, tryck sedan på **35** för att bekräfta.

Beroende på telefonens märke och modell kan handsfreefunktionerna vara delvis eller helt inkompatibla med bilens ljudsystem.



Av säkerhetsskäl ska du göra inställningarna när bilen står stilla.

# SYSTEMINSTÄLLNINGAR (9/9)

## Val av språk

Använd den här funktionen för att ändra ljudsystemets visningspråk på instrumentpanelen.

Visa menyn för inställningar genom att trycka på **32**. Välj "Fordonsinställningar", "Språk", välj sedan önskat språk med **33** eller **34** och tryck på **35** för att bekräfta.

## Inställning av tiden

Med den här funktionen kan du ställa in tiden.

Visa menyn för inställningar genom att trycka på **32**. Välj menyn "Fordon", "Klocka" med **33** eller **34** och tryck sedan på **35** för att bekräfta.

"Klocka"-menyn visas:

- Tryck och håll inne **35** för att komma till tidsinställningarna.
- Justera timmarna med **33** eller **34**, vänta ett ögonblick till inställningen av timmar automatiskt växlar till inställningen för minuter.
- Justera minuter med **33** eller **34**, vänta sedan ett ögonblick tills inställningen bekräftas automatiskt.



Av säkerhetsskäl ska du göra inställningarna när bilen står stilla.

# DACIA MEDIA CONTROL: ALLMÄN BESKRIVNING (1/5)

## presentation

"Dacia Media Control" är en app som du kan ladda ned till din smartphone eller surfplatta. Med hjälp av den här appen kan du komma åt flera menyer:

- "Radio"
- "Navigation"
- "Bil"
- "Ställ in tid"
- "Telefon",
- "Multimedia".

**Obs!** om du vill ha mer information om kompatibla telefoner och surfplattor kan du kontakta en auktoriserad återförsäljare eller besöka tillverkarens webbplats, om en sådan finns.

## Anslutning Bluetooth®

Kontrollera att din telefon eller surfplatta har parkopplats med ljudanläggningen (se information om "Parkoppla en telefon" i avsnittet "Parkoppla och ta bort en telefon").

**Obs!** Bluetooth® måste vara aktiverat och inställt på "synlig" i din telefon eller surfplatta (för ytterligare information, se instruktionsboken för din enhet).

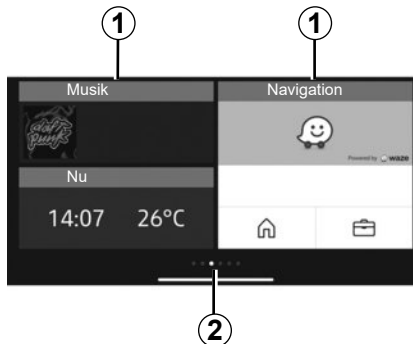

## Display

### Anpassad startside

1 Tillgång till fästa applikationer.

2 Sidvisningar

**Obs!** Du kan ändra konfigurationen av startskärmen. Se avsnittet "Dacia Media Control: inställning av parametrar".

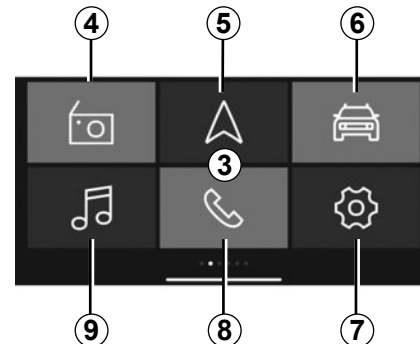

### Standardvälkomstkärm för 3 "Dacia Media Control"

Standardvälkomstkärmen visar följande menyer:

4 "Radio": radiohantering.

5 "Navigation": hantering av navigering

6 "Bil": hantering av din bränsleförbrukning Driving Eco osv.

7 "Ställ in tid": hantering av "Dacia Media Control"-appinställningarna.

8 "Telefon": hantering av telefonfunktioner.

9 "Multimedia": hantering av multimedie- resurser.



## DACIA MEDIA CONTROL: ALLMÄN BESKRIVNING (2/5)

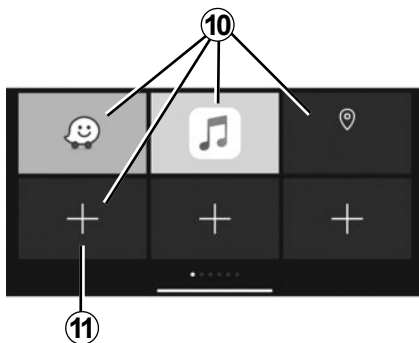

### Favoritskärm

Använd ” **Dacia Media Control** ”-applikationen för att lägga till genvägar till dina favoritfunktioner:

- program
- kontakter
- ”**Dacia Media Control**” funktioner,
- musik,
- navigering
- ...

**10** återkomst till en funktion som tidigare har sparats som en favorit.

**11** återkomst till skärmen för hantering av favoriter.

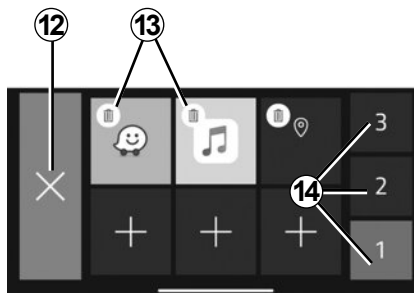

### Skärmen för hantering av favoriter

Tryck på **11**-knappen om du vill hantera favoriter.

**12** tillbaka till föregående sida.

**13** ta bort favorit.

**14** återkomst till de olika sidorna för hantering av favoriter.

Vi rekommenderar att du uppdaterar din ”**Dacia Media Control**”-app regelbundet.

### Anpassa startsidan

Du kan anpassa startsidan ”**Dacia Media Control**”. Gör så här: tryck på knappen **11** eller tryck och håll var som helst på den anpassade startsidan. Dra sedan en applikation som är tillgänglig nedtill på skärmen till önskad plats. Om du drar appen till en plats som redan används ersätts den automatiskt.

Syftet med handsfree-systemet är endast att förenkla kommunikationen och minska riskerna. Riskerna elimineras inte helt och hållet.

Respektera de lagar och förordningar som gäller i det land där du befinner dig.

## DACIA MEDIA CONTROL: ALLMÄN BESKRIVNING (3/5)

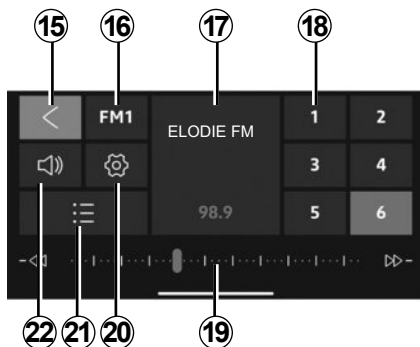

### Menyn "Radio"

Via den här menyn kan du lyssna på radiokanaler. Menyn har följande funktioner:

**15** tillbaka till huvudmenyn.

**16** välja frekvensband (FM, DR eller AM).

**17** radiokanal som spelas för närvarande.

**18** val av radioförinställningar eller favoriter.

**Obs: "Dacia Media Control"** listar förinställningarna/favoriterna i bilradion.

**19** radiofrekvensband, radiofrekvensinformation.

**20** återkomst till ljudinställningar.

**21** lista över tillgängliga kanaler.

**22** hantera volym.

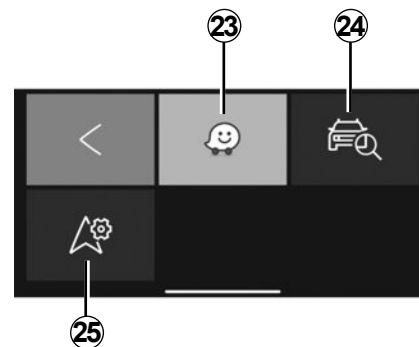

### Menyn "Navigation"

Navigeringsmenyn omfattar alla satellitnavigeringsfunktioner, vägmkartor, trafikinformation, navigeringsappar och varningar för riskområden. Menyn "Navigation" har följande funktioner:

**23** navigeringsapp för smartphone för planering av resor.

**24** app som gör att du kan lokalisera din bil.

**25** återkomst till de inställningar som gör att du kan ställa in en standardnavigeringsfunktion.

## DACIA MEDIA CONTROL: ALLMÄN BESKRIVNING (4/5)

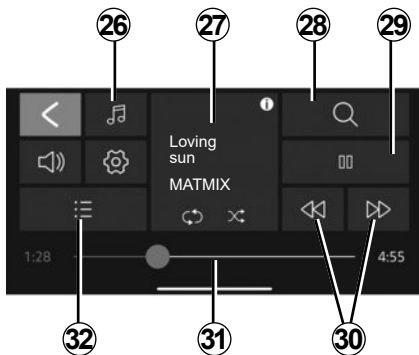

### ”Multimedia” meny

”Multimedia”-menyn innehåller alla funktioner för att spela ljudfiler och följande funktioner:

**26** välja ljudfilskälla.

**27** multimediafilen som spelas för närvarande

**28** söka efter en multimediafil

**29** spela/pausa

**30** nästa/föregående fil

**31** rullningslist, återstående tid för den multimediafil som för närvarande spelas upp.

**32** val av spellista.

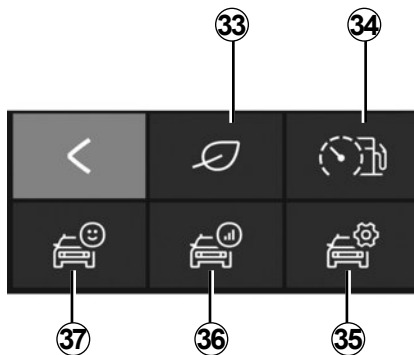

### Menyn ”Bil”

”Bil”-menyn används för att hantera vissa utrustningsprodukter, t.ex. färdatorn och Driving Eco. Den tillhandahåller följande funktioner:

**33** återkomst till Driving Eco-menyn (visa ekopoäng osv.).

**34** indikator för körbeteende eller aktuell förbrukning

**35** återkomst till inställningar och information

**36** återkomst till dina ”färdanteckningar”

**37** instrumentpanelens display.

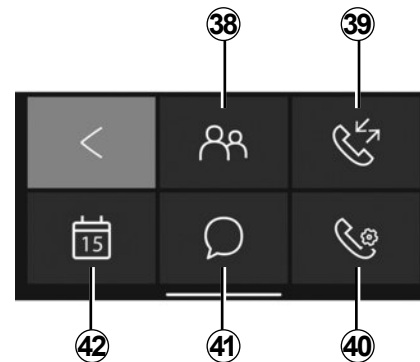

### Menyn ”Telefon”

Med menyn ”Telefon” kan du använda din telefon i handsfree-läge och komma åt följande funktioner:

**38** återkomst till kontaktlista.

**39** återkomst till samtalshistoriken

**40** återkomst till inställningarna för ”Telefon”-menyn.

**41** återkomst till meddelanden.

**42** återkomst till kalendern.

## DACIA MEDIA CONTROL: ALLMÄN BESKRIVNING (5/5)

### Påminnelse om glömd telefon

När motorn och ljudanläggningen stängs av visar "Dacia Media Control"-appen ett varningsmeddelande på skärmen på din smarttelefon och en ljudsignal avges för att påminna dig om att din telefon ligger kvar i bilen.

**Obs!** På vissa telefoner och surfplattor är "Text-till-tal" -funktion tillgänglig. Ljudanläggningen läser upp meddelanden högt.

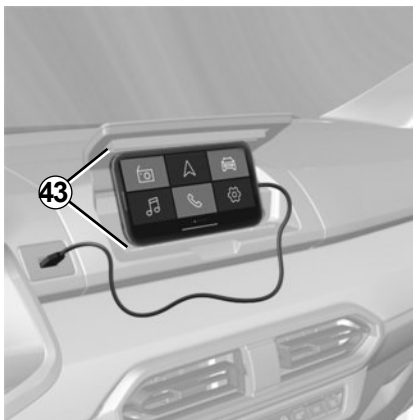

### Telefonhållare 43

Beroende på utrustning kan du fortsätta att ha din telefon aktiverad på mittkonsolen med hjälp av "Dacia Media Control"-applikationen med den ergonomiska utrustningen 43.

### Laddning med USB-porten

Genom att ansluta telefonens USB-koppling till USB-porten kan du ladda eller underhålla batteriet under användning.

### Inställning av ljudvolymen

Du kan justera ljudvolymen genom att svepa vertikalt på smartphone-skärmen:

- **svep uppåt** för att öka volymen
- **svep nedåt** för att sänka volymen.

Flera svep kan krävas för att nå önskad volym.

Vi rekommenderar att du uppdaterar din "Dacia Media Control"-app regelbundet.

## DACIA MEDIA CONTROL: NAVIGERINGSFUNKTION (1/2)

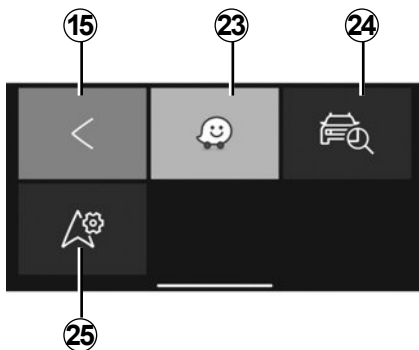

### "Navigation"

Om du vill öppna navigeringsmenyn från standardvälkomstmenyn för **"Dacia Media Control"** trycker du på knappen "Navigation".

"Navigation"-menyn består av flera ikoner:

**15** återgå till huvudmenyn som standard.

**23** återkomst till navigeringsappen för att hantera dina definierade ruttor.

**24** återkomst till "Go To My Car"-appen för att lokalisera din bilen,

**25** ställ in navigeringsappen som du vill använda som standard.



### "Hitta min bil"

Funktionen gör det möjligt att lokalisera bilen för att till exempel hitta den på en parkeringsplats.

I menyn "Navigation", tryck **24** "Go To My Car".

För att hitta din bil kan du:

- Fyll i fältet "Adress där bilen står parkerad"
- Tryck på knappen "Gå till min bil" för att starta navigering i fotgängarläge till den förinställda adressen.

**Anm.:** den här funktionen är endast tillgänglig och fungerar bara utanför bilen. Om bilen flyttats av en annan person efter att du har sparat dess GPS-position och innan du börjar söka efter bilen, klarar appen inte av att hitta bilens nya position.



Av säkerhetsskäl ska du göra inställningarna innan du börjar köra.

## DACIA MEDIA CONTROL: NAVIGERINGSFUNKTION (2/2)



### ”Navigeringsinställningar”

Med hjälp av den här funktionen kan du ställa in din valda standardnavigeringsfunktion.

I ”Navigation”-menyn, tryck ”Navigeringsinställningar” **25** och välj sedan vilken navigeringsfunktion du vill använda från listan.

När du använder navigeringsappen i din smartphone kan överföringen av mobildata som krävs för appen medföra extra kostnader som inte ingår i ditt telefonabonnemang.



Av säkerhetsskäl ska du göra inställningarna innan du börjar köra.

# DACIA MEDIA CONTROL: MULTIMEDIAFUNKTION (1/3)

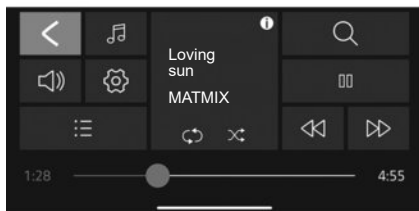

## ”Multimedia”

Om du vill öppna multimediamenyn från standardvälkomstmenyn för ”Dacia Media Control” trycker du på knappen ”Multimedia”.

**Obs!** Om du vill använda alla funktioner i ”Multimedia”-menyn måste du ansluta din Bluetooth®-smartphone eller surfplatta till ljudanläggningen.

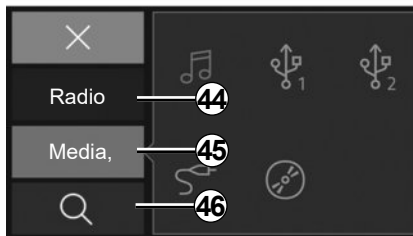

## ”Ställ in källa”

För att öppna menyn för val av multimediafilkälla, tryck på **26** ”Multimedia”. Du kan använda den här menyn för att välja källa från:

**44** ”Radio”: meny för att välja tillgängliga radiostationer.

**45** ”Media”: meny för att välja ingångskällor som är anslutna till ljudanläggningen.

**46** Söka.

## ”Radio”

Via den här menyn kan du lyssna på radiokanaler. Menyn har följande funktioner:

- välj ett band: ”FM”, ”DR” eller ”AM”),
- val av radiostation enligt tre söklägen (”Manuell”, ”Lista” eller ”Frekvens”);
- Sök en radiostation med den inbyggda smarta knappsatsen;
- lyssna på sparade radiostationer;
- visa textinformation från vissa ”FM”, ”DR” eller ”AM” radiokanaler samtidigt som du lyssnar.

För mer information, se avsnittet ”Lyssna på radion”.

**Obs!** Om du spelar en multimediafil kontrollerar Dacia Media Control inte externa applikationer.

## DACIA MEDIA CONTROL: MULTIMEDIAFUNKTION (2/3)

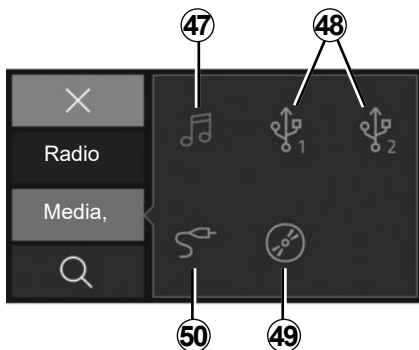

### ”Media”

Via den här menyn kan du lyssna på musik från en extern källa. Välj en ansluten ingångskälla för att komma åt ljudfilerna i följande lista.

- 47** Få åtkomst till multimediafiler som är sparade på smarttelefonen.
- 48** Få åtkomst till multimediafiler sparade på en MP3-spelare eller USB.-enhet.
- 49** Få åtkomst till multimediafiler lagrade på en CD (beroende på utrustning).
- 50** Få åtkomst till multimediafiler från en källa ansluten till ljudsystemets Jack-uttag.

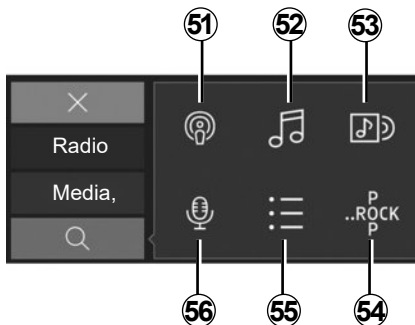

### ”Söka”

Du kan komma åt funktionen från multimediamenyn genom att trycka på ”Sök”-ikonen **28**.

Du kan använda den här menyn för att söka i en multimediefil på den valda externa ljudkällan.

Sökningen har följande funktioner:

**51** Sök efter podcast.

**52** Sök efter titel.

**53** Sök efter album.

**54** Sök efter genre.

**55** Sök i spellistor.

**56** Söka efter artist.

**Anm.** Endast tillgängliga källor kan väljas. Källor som inte är tillgängliga är grå.



## DACIA MEDIA CONTROL: MULTIMEDIAFUNKTION (3/3)



### Spellista

Du kan komma åt funktionen från multimediamenyn genom att trycka på "Spellista" **32**.

Via den här menyn kommer du åt dina personliga spellistor.



### "Multimediainställningar"

Du kan komma åt funktionen från multimediamenyn genom att trycka på "Multimediainställningar" **20**.

Via den här menyn kan följande parametrar ställas in:

- "Bal./Tona";
- "Bas/Diskant"
- Volym Bluetooth®;
- "AUX In";
- "TA";
- "DR avbrott"
- "Uppdatera FM-lista";
- "Uppdatera DR-lista"
- "Ringsignalsvolym";
- "Ringsignal";
- Standardinställningar.



Av säkerhetsskäl ska du göra inställningarna innan du börjar köra.

## DACIA MEDIA CONTROL: BILFUNKTION (1/2)

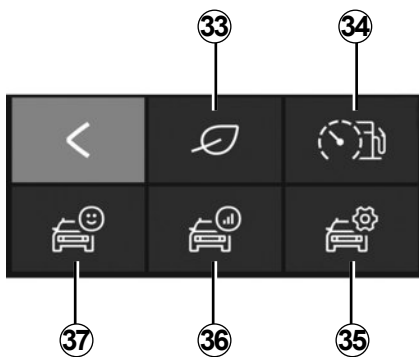

”Bil”

Om du vill öppna menyn ”Bil” från standardvälkomstmenyn för **”Dacia Media Control”** trycker du på knappen ”Bil”.

Menyn ”Bil” består av flera ikoner.

**33** Komma åt Driving Eco menyen.

**34** Omedelbar konsumtions- och körbeteendeindikator.

**35** Åtkomst till inställningarna för ”Bil”-menyn via appen.

**36** Åtkomst till posten för din sista resa.

**37** Åtkomst till information på bilens instrumentpanel.

**Obs!** Om du vill använda alla funktioner i ”Bil”-menyn måste du ansluta din Bluetooth®-telefon eller surfplatta till ljudanläggningen.



« Driving Eco »

Funktionen gör det möjligt att visa ett helhetsresultat i realtid som speglar körstilen.

Resultatet räknas fram utifrån följande kriterier:

- acceleration,
- förmåga att förutse inbromsning,
- efterlevnad av växlar.

Det går att få personliga råd tillsammans med ett helhetsresultat i slutet av varje körning.

Du kan också se:

- kört avstånd utan förbrukning,
- resultat för de senaste tio körningarna.

**Anm.:**

- beroende på telefon redovisar appen ”Driving Eco” inte längre dina resultat medan den arbetar i bakgrunden,
- tryck på ”Standardljud”-knappen på instrumentpanelen för att påbörja en ny resa när appen är igång.

En resa måste vara längre än 400 meter för att kunna bearbetas. Om tiden från dess att motorn stängs av till dess att den sätts igång igen understiger fyra timmar, tar applikationen vid där den slutade då bilen stängdes av.



Av säkerhetsskäl ska du göra inställningarna innan du börjar köra.

## DACIA MEDIA CONTROL: BILFUNKTION (2/2)



### ”Omedelbar konsumtions- och körbeteendeindikator.”

Använd den här funktionen för att se din omedelbara bränsleförbrukning jämfört med fordonets genomsnittliga förbrukning och för att observera ditt körbeteende.

**Obs!** Denna funktion är inte tillgänglig på LPG-versioner.



### ”Inställningar”

Den här funktionen ger åtkomst till inställningar för menyn ”Bil” där vissa alternativ kan ställas in.



### ”Redovisning av körsträcka”

Med den här funktionen kan du bedöma din körstil under dina tidigare resor:

- acceleration,
- växling,
- föregripande,
- ...



### ”Instrumentpanel”

Funktionen gör det möjligt att få åtkomst till diverse information på instrumentpanelen, till exempel:

- medelhastighet;
- genomsnittlig förbrukning;
- totalt avstånd;
- körd sträcka sedan senaste nollställning;
- ...

## DACIA MEDIA CONTROL: TELEFONFUNKTION (1/3)

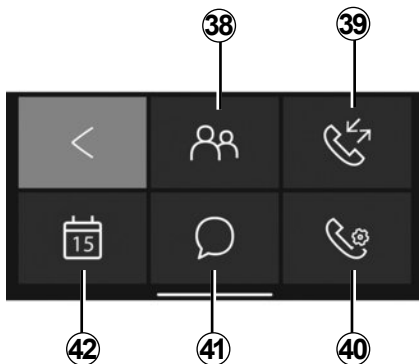

### "Telefon"

Om du vill öppna menyn "Telefon" från standardvälkomstmenyn för "Dacia Media Control" trycker du på knappen "Telefon".

"Telefon"-menyn består av flera ikoner:

**38** Åtkomst till telefonboken.

**39** Åtkomst till samtalshistoriken.

**40** Åtkomst till menyn "Telefon" (beroende på telefonmodell).



**41** Åtkomst till meddelanden som tagits emot i din smartphone eller surfplatta.

**42** Åtkomst till din "Kalender".

**57** Slå ett nummer med den digitala knapp-satsen (beroende på telefonmodell).

**Obs:** Du kan lyssna på din röstbrevlåda genom att hålla ned tangenten "1" på radio-panelens knappsats.

Tryck och håll in knapp "1" på knappsatsen på radions framsida för att spara numret till din röstbrevlåda.



### "Telefonlista"

Om du vill komma åt listan över kontakter i din Bluetooth®-telefon, tryck på ikonen "Telefonlista".

När du har anslutit ljudanläggningen och din Bluetooth®-telefon med hjälp av trådlös Bluetooth®-teknik kan du komma åt numren till dina kontakter med hjälp av "Dacia Media Control"-appen.

Välj kontakten (om kontakten har flera nummer uppmanas du att välja numret som ska ringas upp). Numret rings automatiskt upp efter att du tryckt på kontaktens nummer.

När en adress är kopplad till en kontakt kan du starta navigeringsappen. Tryck på navigeringssymbolen för att starta vägledningen till den sparade adressen.

**Obs:** Om du vill bläddra mellan kontakterna, dra fingret uppåt på telefonens skärm.

## DACIA MEDIA CONTROL: TELEFONFUNKTION (2/3)



### Telefoninställningar

Använd samtalsloggen för att konsultera:

- utgående samtal
- missade samtal,
- inkommande samtal.

När du öppnar samtalshistoriklistan visas kontakterna från den sista till den första.

Navigera i samtalslistan genom att dra fingret uppåt på telefonens skärm

Ringa ett samtal från samtalshistoriklistan genom att välja den kontakt du vill ringa från listan.



### ”Telefoninställningar”

Den här funktionen ger åtkomst till inställningar för menyn Telefon där vissa alternativ kan ställas in.



### ”Slå ett nummer”

Med funktionen "Slå nummer" kan du slå ett telefonnummer och ringa en kontakt via "Dacia Media Control"-appen.

Tryck på sifferknapparna för att slå ett nummer. När du har knappat in numret du

vill ringa trycker du på knappen  för att ringa samtalet.



### ”Meddelanden”

Via "Meddelandefunktionen" kan du läsa och/eller lyssna på SMS som togs emot medan "Dacia Media Control"-appen användes.

**Obs!** Om du vill bläddra mellan meddelandena, dra fingret uppåt på telefonens skärm.

## DACIA MEDIA CONTROL: TELEFONFUNKTION (3/3)

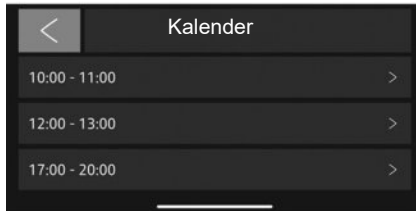

”Kalender”

Med kalenderfunktionen kan du komma åt alla uppgifter (dagens möten och händelser osv.) som sparats i kalendern på din telefon eller surfplatta. Om en postadress är kopplad till en händelse kan du starta navigeringsappen för att navigera till denna plats. Tryck på navigeringssymbolen för att starta vägledningen till den sparade adressen.



Vi rekommenderar att du stannar när du ska slå in ett nummer eller söka efter en kontakt.

## DACIA MEDIA CONTROL: INSTÄLLNINGSPARAMETRAR (1/2)

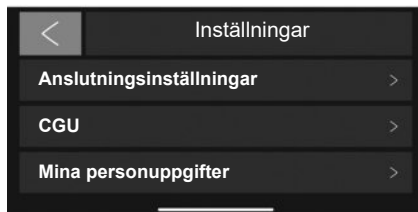

### ”Inställningar”

För att komma åt inställningsmenyn, utgå från huvudmenyn ”**Dacia Media Control**” och välj ”Inställningar.”

”**Dacia Media Control**”-systemets ”Inställningar” kan användas för att justera eller visa följande:

- kör **Dacia Media Control**-appen automatiskt när du är ansluten till ljudanläggningen,

- information om ditt användarkonto;
- användarvillkoren;
- anslutningen till ljudanläggningen;
- självstudieprogrammet för appen;
- genvägsknappen för att gå tillbaka till **Dacia Media Control**-appen,
- återställa standardinställningarna;
- ”**Dacia Media Control**”-versionen som är installerad i din telefon,
- Bluetooth®-anslutningen (automatisk eller manuell),
- ...

## Anslutningsinställningar

### Ihoppning

Med den här funktionen kan du aktivera Bluetooth® på din telefon och söka i ”**MY CAR**”-ljudsystemet.

### ”Starta Dacia Media Control”

Markera det här alternativet för att aktivera eller inaktivera den automatiska uppstarten av appen så snart som anslutningen till ljudanläggningen i din bil upprättats.

### « CGU »

Med hjälp av det här alternativet kan du visa användarvillkoren.

## DACIA MEDIA CONTROL: INSTÄLLNINGSPARAMETRAR (2/2)

### ”Mina personuppgifter”

Det här alternativet låter dig visa information om skydd av personuppgifter.

### ”Support”

Det här alternativet låter dig se de uppgifter som krävs för tillverkarens support.

### Självstudieprogram

Med den här funktionen kan du visa självstudieprogrammet för ”**Dacia Media Control**”-appen.

### ”Standardinställningar”

Med hjälp av det här alternativet kan du gå tillbaka till standardinställningarna.

### ”Aktivera Dacia Media Control-informationen”

Markera för att aktivera eller inaktivera visningen av programgenvägsknappen. Denna funktion är endast tillgänglig på Android-smartphones, och kräver ett systemtillstånd för att kunna användas. Knappen syns endast när du inte använder ”**Dacia Media Control**”-appen. När du trycker på genvägsknappen öppnas ”**Dacia Media Control**”-appen.

### ”Statistikövervakning”

Denna funktion låter dig aktivera eller inaktivera dataöverföring till ett dedikerat statistikverktyg.

### ”Mediakontrollversion”

Den här funktionen är gråtonad som standard, den kan användas för att se versionen av applikationen installerad på din smartphone.



Av säkerhetsskäl ska du göra inställningarna innan du börjar köra.



## DRIFTSTÖRNINGAR (1/2)

Beskrivning	Möjliga orsaker	Lösning
Det hörs inget ljud.	Mobiltelefonen är inte inkopplad eller ansluten till systemet. Volymen är inställd på lägsta nivå, eller ljudet är pausat.	Kontrollera att mobiltelefonen är ansluten till systemet. Höj volymen eller avaktivera pausen.
Ljudanläggningen fungerar inte och displayen tänds inte.	Ljudanläggningen får ingen ström.	Slå på ljudanläggningen.
	Ljudanläggningens säkring har smält.	Byt säkringen (se avsnittet «Säkringar» i instruktionsboken).
Ljudanläggningen fungerar inte men displayen lyser.	Volymen är inställd på lägsta nivå.	Tryck på <b>19</b> eller vrid på <b>1</b> .
	Kortslutning i högtalarna.	Kontakta din märkesrepresentant.
Det kommer inget ljud från vänster eller höger högtalare.	Balansen för ljudet är felaktigt inställd (inställning vänster / höger).	Justera balansen tills den blir korrekt.
	Högtalare urkopplade.	Kontakta din märkesrepresentant.
Dålig radiomottagning eller ingen mottagning alls.	Bilen befinner sig alltför långt ifrån den sändare som radion tar emot (bakgrundsbrus och störningar).	Sök efter en annan sändare som har starkare signal där du befinner dig.
	Mottagningen störs av motorn.	Kontakta din märkesrepresentant.
	Antennen är skadad eller inte ansluten.	Kontakta din märkesrepresentant.

## DRIFTSTÖRNINGAR (2/2)

Beskrivning	Möjliga orsaker	Lösning
Telefonen ansluts inte till systemet.	<ul style="list-style-type: none"><li>– Telefonen är avslagen.</li><li>– Batteriet i telefonen är urladdat.</li><li>– Telefonen är inte ihopparad med handsfree-systemet.</li><li>– Telefonens och anläggningens Bluetooth®-system är inte aktiverade.</li><li>– Telefonen är inte konfigurerad för att godkänna förfrågan om anslutning till ljudanläggningen.</li></ul>	<ul style="list-style-type: none"><li>– Sätt på din telefon.</li><li>– Ladda telefonens batteri.</li><li>– Para ihop telefonen med handsfree-systemet.</li><li>– Aktivera Bluetooth® på din telefon och i systemet.</li><li>– Konfigurera telefonen för att godkänna förfrågan om anslutning till ljudanläggningen.</li></ul>
Bluetooth®-musikspelaren ansluts inte till anläggningen.	<ul style="list-style-type: none"><li>– Musikspelaren är avstängd.</li><li>– Batteriet i musikspelaren är urladdat.</li><li>– Musikspelaren är inte ihopparad med ljudanläggningen.</li><li>– M u s i k s p e l a r e n s o c h ljudanläggningens Bluetooth®-system är inte aktiverade.</li><li>– Den bärbara ljudenheten har inte konfigurerats för att godkänna förfrågan om anslutning till ljudanläggningen.</li><li>– Musiken är inte påslagen från musikspelaren.</li></ul>	<ul style="list-style-type: none"><li>– Sätt på din spelare.</li><li>– Ladda musikspelarens batteri.</li><li>– Para ihop musikspelaren med ljudanläggningen.</li><li>– Aktivera musikspelarens och ljudanläggningens Bluetooth®-system.</li><li>– Ställ in musikspelaren på att godkänna anläggningens begäran om anslutning.</li><li>– Beroende på telefonens grad av kompatibilitet kanske musiken måste sättas igång från musikspelaren.</li></ul>
Meddelandet "Lågt batteri" visas.	Om du använder handsfree-systemet under en längre tid laddas telefonens batteri ur snabbare.	Ladda telefonens batteri.

# ALFABETISKT REGISTER (1/2)

**4**  
4 drivhjul (4WD)..... S.76

**A**  
Användningsföreskrifter..... S.2 – S.3  
Avstängning av ljud ..... S.14

**B**  
Bluetooth®..... S.12 – S.13

**D**  
Dacia Media Control  
allmän beskrivning ..... S.11, S.61 → S.65  
ändra inställningar ..... S.76 – S.77  
bilfunktion ..... S.64, S.71 – S.72  
multimediefunktion ..... S.64, S.68 → S.70  
navigeringsfunktion ..... S.63, S.66 – S.67  
presentation ..... S.11, S.61  
telefonfunktion..... S.64, S.73 → S.75  
Delar och reglage vid ratten ..... S.4 → S.10  
Display..... S.4 → S.10

**E**  
Extrakälla..... S.24, S.28

**F**  
Fel anslutning ..... S.39, S.41  
Frekvensuppföljning AF-RDS ..... S.20, S.23  
Funktionsfel ..... S.78 – S.79

**H**  
Handsfree telefonsats..... S.12 – S.13

**I**  
I Traffic..... S.53, S.58  
Inkoppling Bluetooth ..... S.32 → S.37  
Inställningar, audio..... S.52, S.57

**K**  
Knappar ..... S.4 → S.10

S.80

Kommunikation..... S.45, S.49  
Kommunikationsvolym..... S.45, S.49  
Koppla ifrån en telefon..... S.40, S.42  
Koppla in en telefon..... S.36, S.38

**P**  
Passa in en telefon..... S.32 → S.37

**Q**  
QR-kod ..... S.11

**R**  
Radio, automatisk minnesinställning av stationer..... S.17 – S.18, S.21 – S.22  
Radio, automatiskt läge..... S.17 – S.18, S.21 – S.22  
Radio, förval av station..... S.17 – S.18, S.21 – S.22  
Radio, manuellt läge..... S.17 – S.18, S.21 – S.22  
Radio, välja en station ..... S.17 – S.18, S.21 – S.22  
Radiotext ..... S.56, S.60  
RDS ..... S.12  
Ringa ..... S.43, S.47  
Röstigenkänning..... S.16

**S**  
Samtalshistorik ..... S.43, S.47  
Språk, ändra ..... S.53, S.58  
Start ..... S.14  
Stopp ..... S.14

**T**  
Ta bort en telefon..... S.34, S.37  
Ta emot ett samtal ..... S.43, S.47  
Telefonlista ..... S.43, S.47  
Tid, inställning..... S.53, S.58  
trådlös laddare..... S.50 – S.51

**U**  
USB  
ljudkälla ..... S.12 – S.13  
USB-uttag..... S.24, S.28

## ALFABETISKT REGISTER (2/2)

### V

Våglängder ..... S.17 – S.18, S.21 – S.22

Val av källa ..... S.14

Volym ..... S.14



# Indhold

Forholdsregler ved brug . . . . .	DK.2
Præsentation af kommandoer . . . . .	DK.4
Dacia Media Control: introduktion . . . . .	DK.11
Generel beskrivelse . . . . .	DK.12
Handling . . . . .	DK.14
Anvendelse af stemmegenkendelse . . . . .	DK.16
Lytte til radioen . . . . .	DK.17
Ekstra radiokilder . . . . .	DK.24
Sammenkobling/frakobling af en telefon . . . . .	DK.32
Tilslutning/afbrydelse af en telefon . . . . .	DK.38
Foretage/modtage et opkald . . . . .	DK.43
Trådløs oplader . . . . .	DK.50
Systemindstillinger . . . . .	DK.52
Dacia Media Control: generel beskrivelse . . . . .	DK.61
Dacia Media Control: navigationsfunktion . . . . .	DK.66
Dacia Media Control: multimediefunktion . . . . .	DK.68
Dacia Media Control: køretøjsfunktion . . . . .	DK.71
Dacia Media Control: telefonfunktion . . . . .	DK.73
Dacia Media Control: justering af indstillinger . . . . .	DK.76
Funktionsfejl . . . . .	DK.78

Oversat fra fransk. Al gengivelse eller oversættelse, også delvis, er forbudt uden skriftlig tilladelse fra køretøjsfabrikanten.

## FORHOLDSREGLER VED BRUG (1/2)

Det er af sikkerhedsmæssige årsager og for at undgå materielle skader vigtigt at følge forholdsreglerne herunder ved brug af systemet. Overhold altid de enkelte landes lovbestemmelser, som kan afvige fra de anbefalinger,



### **Forholdsregler angående betjening af audiosystemet**

- Brug kontakterne (på facaden eller på rattet), og se oplysningerne på skærmen, når trafikken tillader det.
- Indstil lydstyrken til et lavt niveau, så du kan høre lydene i omgivelserne.

### **Materielle forholdsregler**

- Foretag ingen afmontering eller ændringer af systemet for at undgå risiko for materialeproblemer og forbrænding.
- Ved fejlfunktion og til al afmontering skal du kontakte en repræsentant for producenten.
- Der må ikke anvendes rensmidler på spritbasis og/eller sprøjtes væsker på området.

### **Forholdsregler angående telefonen**

- Visse lovbestemmelser vedrører brugen af telefon i bilen. De tillader ikke brugen af håndfri telefonsystemer i alle kørselssituationer: Enhver fører er ansvarlig for sin egen kørsel.
- At tale i telefon er distraherende og udgør en stor risiko under alle anvendelsesstadier (indtastning af nummer, samtale, søgning efter kontakt i telefonbogen...);

### **Vedligeholdelse af facaden**

- Brug en blød klud og om nødvendigt lidt sæbevand. Rens med en let fugtet blød klud, og tør derefter af med en tør blød klud.
- Tryk ikke på forsiden skærm, og undgå at bruge alkoholbaserede midler.

## FORHOLDSREGLER VED BRUG (2/2)



### Beskyttelse af dine personlige oplysninger

Data om dig indsamles via dit køretøj. De behandles af producenten, som fungerer som behandler, i overensstemmelse med de gældende regler.

#### Dine personlige data kan bruges til at:

- forbedre og optimere din brug af dit køretøj og de tilknyttede tjenester;
- forbedre kørsels- og kabineoplevelsen;
- forbedre trafikikkerheden og forudsigende vedligeholdelsessystemer;
- forbedre de assisterede kørselssystemer;
- tilbyde dig værditjenester vedrørende køretøjet.

Producenten træffer alle nødvendige forholdsregler for at sikre, at dine personoplysninger behandles i fuld sikkerhed.

Hvis du vil vide mere om brugen af dine data og dine rettigheder, skal du besøge producentens websted.

Beskrivelsen af bilmodellen i denne instruktionsbog er udarbejdet ud fra specifikationerne, der var til rådighed på tidspunktet for bogens redigering. **Vejledningen samler alle funktioner, der findes for de beskrevne modeller. Deres tilstedeværelse afhænger af udstyrsmodellen, de valgte indstillinger og oprindelseslandet. Bogen kan endvidere indeholde beskrivelser af funktioner, som først indføres i løbet af modelåret. Skærmene i guiden er uden for kontrakt. QR Codes kan bruges til at se videoer online.** Afhængigt af mærket og modellen af din telefon kan nogle funktioner være helt eller delvist inkompatible med dit køretøjs multimediesystem.

I hele vejledningen er den godkendte forhandler køretøjsfabrikanten.



# PRÆSENTATION AF KOMMANDOER (1/7)

## Radio med midterdisplay

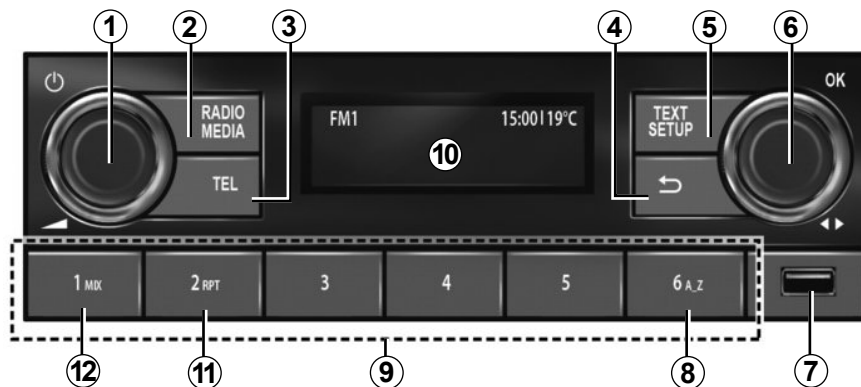

## Betjeninger under rattet

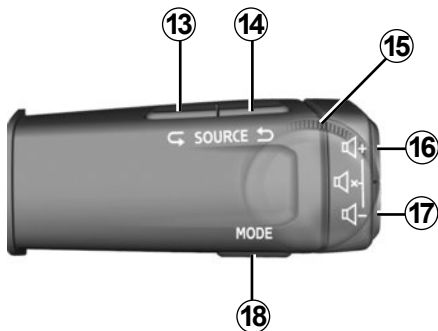

## Betjeninger under rattet

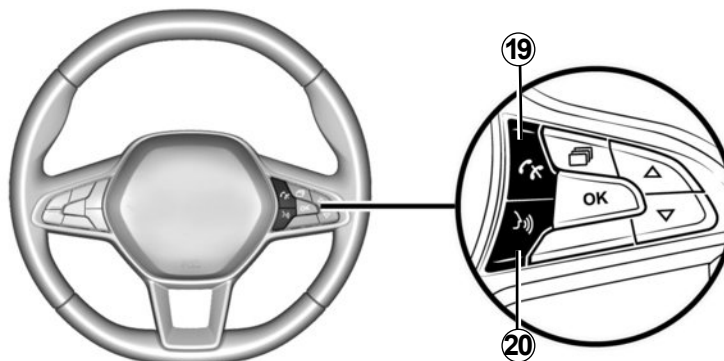

## PRÆSENTATION AF KOMMANDOER (2/7)

	LYD/MEDIER-funktion	TELEFON-funktion
1	<ul style="list-style-type: none"> <li>– <b>Tryk:</b> for at tænde/slukke bilradioen;</li> <li>– <b>Drej:</b> for at justere lydstyrken.</li> </ul>	
2	<ul style="list-style-type: none"> <li>– <b>Tryk kort:</b> for automatisk at afspille den kilde, der er valgt fra FM → DR → AM → USB → BT lyd.</li> <li>– <b>Tryk og hold nede:</b> for at opdatere listen over tilgængelige radiostationer (FM og DR).</li> </ul>	
3		<ul style="list-style-type: none"> <li>– <b>Tryk kort:</b> for at åbne menuen "Telefon"; ringe til det viste nummer; acceptere et indgående opkald.</li> <li>– <b>Langt tryk:</b> for at afvise et indgående opkald.</li> </ul>
4	<ul style="list-style-type: none"> <li>– <b>Kort tryk:</b> for at vende tilbage til forrige menuniveau, annullere den aktuelle handling eller gå et mappeniveau op på lydafspilningslisten (medier).</li> <li>– <b>Tryk og hold nede:</b> for at vende tilbage til hovedmenuen.</li> </ul>	
5	<ul style="list-style-type: none"> <li>– <b>Tryk kort:</b> "Opsætning"-funktion: for at åbne menuen for tilpassede indstillinger;</li> <li>– <b>Tryk og hold nede:</b> "Tekst"-funktion: FM, DR: for at få vist de ekstra oplysninger, som radiostationer udsender med deres programmer eller bulletiner.</li> </ul>	<ul style="list-style-type: none"> <li>– <b>Tryk og hold nede:</b> "Tekst"-funktion: for at få vist den tilsluttede telefon.</li> </ul>
6	<ul style="list-style-type: none"> <li>– <b>Tryk:</b> bekræfte en handling, få vist listen over radiostationer (favoritter + liste), vise en lydafspilningsliste (medier);</li> <li>– <b>Drej:</b> DR: for at skifte radiostation; FM og AM: for at søge manuelt; BT og USB: for at springe over et nummer.</li> </ul>	<ul style="list-style-type: none"> <li>– <b>Tryk:</b> for at besvare/afslutte et opkald eller for at vælge opkaldsindstillinger.</li> <li>– <b>Drej:</b> for at rulle gennem telefonbogen og opkaldshistorikken.</li> </ul>
7	USB-stik til en MP3-afspiller eller eksterne audioskilder.	For at få adgang til telefonindhold uden en Bluetooth® -forbindelse (afhængigt af telefonen).

## PRÆSENTATION AF KOMMANDOER (3/7)

	LYD/MEDIER-funktion	TELEFON-funktion
8	Søge efter bogstav på musiklisterne, søge efter bogstav på listen over kontaktpersoner.	
9	<ul style="list-style-type: none"> <li>– <b>Tryk kort</b> (1-6): for at hente en gemt radiostation;</li> <li>– <b>Tryk og hold nede</b> (1-6): for at gemme en radiostation.</li> </ul>	
10	Skærm til betjening af bilradioen.	
11	<b>RPT:</b> Gentag afspilning af lydafspilningslisten.	
12	<b>MIX:</b> vilkårlig afspilning af lydafspilningslisten.	
13 og 14	Rul gennem lydkerne for at vælge en af følgende: FM → DR → AM → USB → BT lyd.	
15	<b>Drej:</b> <ul style="list-style-type: none"> <li>– FM og AM: for at udføre en automatisk/hurtig søgning;</li> <li>– DR, BT lyd og USB: for at skifte radiostation eller nummer;</li> <li>– Op/ned.</li> </ul>	<b>Drej:</b> rul gennem foreslåede handlinger (læg på, sæt opkald på pause, skift til håndfri tilstand, vis digitalt tastatur).
16 og 17	Juster lydstyrken gradvist for den lydkilde, der afspilles i øjeblikket.	
16 + 17	<ul style="list-style-type: none"> <li>– Tænd/sluk lyden i radioen.</li> <li>– Sæt et nummer på pause/afspil et nummer, der afspilles af en bærbar Bluetooth®-lydafspiller eller USB-lydafspiller.</li> </ul>	

## PRÆSENTATION AF KOMMANDOER (4/7)

	LYD/MEDIER-funktion	TELEFON-funktion
18	Med USB -/Bluetooth® -medier: <ul style="list-style-type: none"><li>– <b>Tryk kortvarigt:</b> "RPT" Gentag afspilning.</li><li>– <b>Tryk på og hold nede:</b> "Mix" Bland afspilning vilkårligt.</li></ul>	<ul style="list-style-type: none"><li>– <b>Tryk kort:</b> for at bekræfte et valg fra telefonbogen eller opkaldshistorikken.</li><li>– <b>Tryk og hold nede:</b> for at vende tilbage til hovedmenuen.</li></ul>
19		Indgående opkald: <ul style="list-style-type: none"><li>– <b>Tryk kort:</b> for at besvare opkaldet.</li><li>– <b>Tryk og hold nede:</b> for at afbryde/afvise opkaldet.</li></ul> Igangværende opkald / udgående opkald: <ul style="list-style-type: none"><li>– <b>Tryk kortvarigt:</b> For at afslutte opkaldet.</li></ul>
20	<ul style="list-style-type: none"><li>– <b>Kort tryk:</b> aktivere stemmegenkendelse.</li><li>– <b>Tryk og hold:</b> deaktiver stemmegenkendelse.</li></ul>	

# PRÆSENTATION AF KOMMANDOER (5/7)

## Radio med display på instrumentbrættet

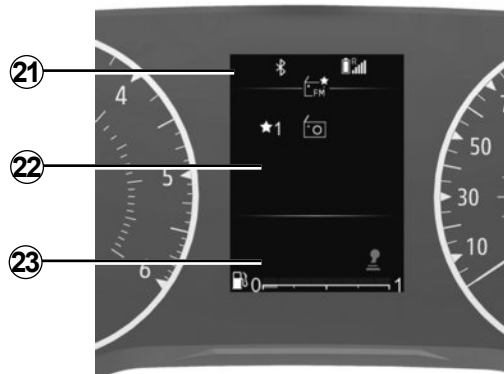

## Betjeninger under rattet

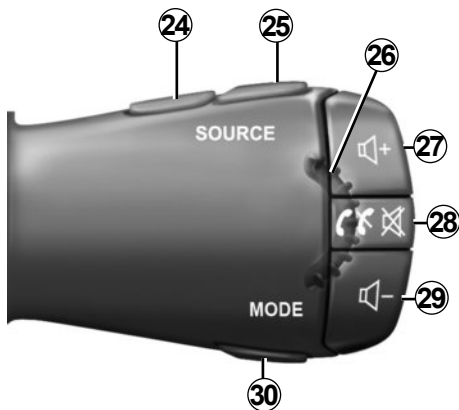

## Betjeninger under rattet

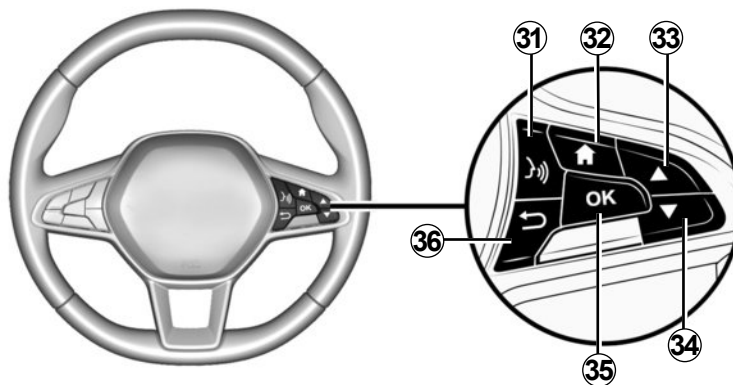

## PRÆSENTATION AF KOMMANDOER (6/7)

	LYD/MEDIER-funktion	TELEFON-funktion
21	Informationspunkt: tid, forbindelse, telefonoplysninger, udendørs temperatur.	
22	Hovedmenu til multimediefunktioner (top til bund i følgende rækkefølge: køretøj, radio, musik/lyd, telefon, indstillinger).	
23	Køretøjets informationscenterpunkt.	
24 og 25	Rul gennem lydilderne for at vælge en af følgende: FM → DR → AM → USB → BT lyd.	
26	<p><b>Drej:</b></p> <ul style="list-style-type: none"> <li>– DR, BT lyd og USB: for at skifte radiostation eller nummer;</li> <li>– Op/ned.</li> </ul>	<p><b>Drej:</b></p> <ul style="list-style-type: none"> <li>– rul gennem foreslåede handlinger (læg på, sæt opkald på pause, skift til håndfri tilstand, vis digitalt tastatur) undtagen under et igangværende opkald;</li> <li>– rul gennem telefonbogens hurtigsøgningsmenu.</li> </ul>
27 og 29	Juster lydstyrken gradvist for den lydkilde, der afspilles i øjeblikket.	
28	<ul style="list-style-type: none"> <li>– <b>Tryk kort:</b> <ul style="list-style-type: none"> <li>– Start af lydsystemet;</li> <li>– Aktivér lydløs for den radiokilde, du lytter til.</li> <li>– Aktivér lydløs, og sæt Bluetooth® -afspilleren, USB -kilden, MP3-afspilleren på pause.</li> </ul> </li> <li>– <b>Tryk og hold nede:</b> for at slukke lydsystemet.</li> </ul>	<p>Ved modtagelse af et opkald:</p> <ul style="list-style-type: none"> <li>– <b>Tryk kort:</b> for at besvare opkaldet.</li> <li>– <b>Tryk og hold nede:</b> for at afvise opkaldet.</li> </ul> <p>Under et opkald: Afslut det igangværende opkald.</p>

## PRÆSENTATION AF KOMMANDOER (7/7)

	LYD/MEDIER-funktion	TELEFON-funktion
30	<p>Skift visnings- og søgetilstand for FM-, DR- og AM-radiostationer:</p> <ul style="list-style-type: none"><li>– Listetilstand;</li><li>– Radio/medieinfo-funktion (aktiv frekvens).</li><li>– Manuel tilstand.</li></ul> <p>Med USB -/Bluetooth® -medier:</p> <ul style="list-style-type: none"><li>– <b>Tryk kortvarigt:</b> Gentag afspilning.</li><li>– <b>Tryk og hold nede:</b> Bland afspilning vilkårligt.</li></ul>	
31	<ul style="list-style-type: none"><li>– <b>Kort tryk:</b> for at aktivere telefonens stemmegenkendelse.</li><li>– <b>Tryk og hold nede:</b> for at deaktivere telefonens stemmegenkendelse.</li></ul>	
32	Gå tilbage til hovedmenuen.	
33 og 34	<p>Rul gennem menuer, lister og telefonbøger:</p> <ul style="list-style-type: none"><li>– <b>Kort tryk:</b> for at søge manuelt.</li><li>– <b>Tryk og hold nede:</b> for at åbne telefonbogens hurtigsøgningsmenu.</li></ul> <p>Afspilning af medier:</p> <ul style="list-style-type: none"><li>– <b>Tryk på og hold nede:</b> Hurtig frem- eller tilbagespoling.</li></ul>	
35	Vælg/godkend en funktion eller aktuel afspilningsliste, vælg et element, eller bekræft en handling, gem en radiostation.	
36	<ul style="list-style-type: none"><li>– <b>Kort tryk:</b> for at vende tilbage til forrige menuniveau eller annullere den aktuelle handling, gå et mappeniveau op på lydafspilningslisten (medier).</li><li>– <b>Tryk og hold nede:</b> for at vende tilbage til hovedmenuen.</li></ul>	

# DACIA MEDIA CONTROL : INTRODUKTION

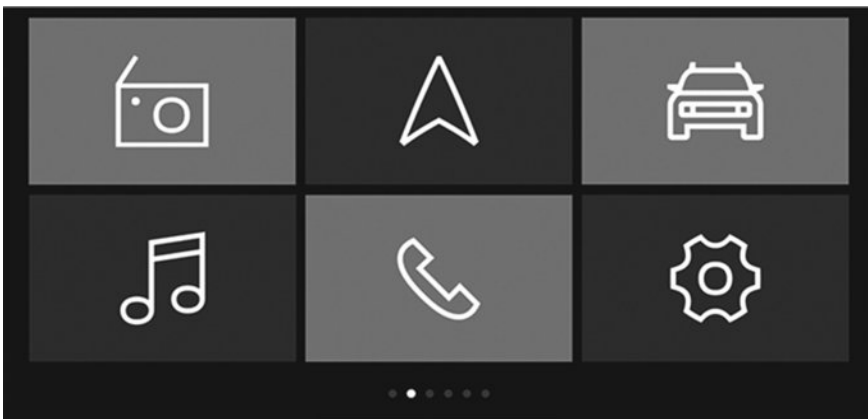

## Præsentation

"Dacia Media Control" er en app, der kan downloades fra din smartphone eller tablet.

Med denne app får du adgang til flere menuer:

- "Navigation";
- "Multimedier".
- "Bil".
- "Telefon";
- "Indstil tid".

## Særlige funktioner:

- Få flere oplysninger om kompatible telefoner og tablets ved at kontakte en autoriseret forhandler, eller besøg producentens hjemmeside, hvis en sådan findes.
- Der findes flere oplysninger om denne app i kapitlet "**Dacia Media Control**: generel beskrivelse".



## QR code

Brug QR code for at få vist en video online.

**Bemærk:** Denne video er ikke en erstatning for køretøjets brugervejledning.

Dette er en ekstra ressource, der kan hjælpe dig med at forstå, hvordan systemet bruges.

I alle tilfælde henvises der altid til oplysningerne i køretøjets brugervejledning.



# GENEREL BESKRIVELSE (1/2)

## Introduktion

Lydanlægget varetager følgende funktioner:

- FM- og AM-radio,
- landbaseret digitalradio (DR).
- USB styring af ekstra radiokilde,
- Bluetooth® håndfrit telefonsystem.

## Radiofunktion

Radioen giver mulighed for at lytte til radiostationer på følgende bånd FM (frekvensmodulation) og AM (amplitudemodulation).

DR-systemet (landbaseret digitalradio i DAB-, DAB+- og T-DMB-format) giver bedre gengivelse af lyd og adgang til "Radiotekst"-tekstoplysninger ved at rulle gennem teksten, der skal vises:

- nyheder
- sportsnyheder;
- ...

RDS systemet giver mulighed for at få vist navnet på visse stationer, eller informationer, der udsendes af FM radiostationerne:

- Oplysninger om den generelle trafiksituation (TA).
- alarmmeddelelser.

## Funktion for håndfri telefoning

Det håndfri Bluetooth®-telefonsystem har følgende funktioner, så du undgår at skulle betjene din telefon med hånden:

- Par op til seks telefoner.
- foretage/modtage/afvise et opkald;
- overfør telefonkontaktlisten fra telefonen eller SIM-kortet (afhængigt af telefonen).
- vise systemets opkaldshistorik (afhængigt af telefonen);
- Ringe til voice mail;

## Aux-lydfunktion

Du kan lytte til din bærbare digitale lydafspiller direkte i køretøjets højttalere. Du har flere muligheder for at tilslutte din bærbare musikafspiller afhængigt af typen eller typerne af den enhed, du ejer:

- tilslutning Bluetooth®;
- USB-port.

For flere oplysninger om listen over kompatible apparater skal du henvende dig til et autoriseret værksted.

## Bluetooth®-funktion

Denne funktion gør det muligt for lydssystemet at genkende og betjene din bærbare digitale lydafspiller eller mobiltelefon via Bluetooth®-parring.



Dit håndfri telefonsystem har kun til formål at lette kommunikationen ved at mindske risikofaktorerne, men fjerner dem ikke helt. Overhold altid de enkelte landes lovbestemmelser.

## GENEREL BESKRIVELSE (2/2)

### Skærme

- A** Oplysninger om telefonens netværk.
- B** Aktuel tid.
- C** Udendørs temperatur.
- D** Alternativ frekvens.
- E** Vilkårlig afspilning af numre fra en lyd-kilde.
- F** Trafikmeddelelser.
- G** Oplysninger om Bluetooth®-telefonforbindelse.
- H** Oplysninger om telefonens batteriniveau.
- I** Oplysninger om lyd (lydkilde, sangtitel, osv.).
- J** Lagring af en yndlingsradiokanal.
- K** Brændstofniveau.

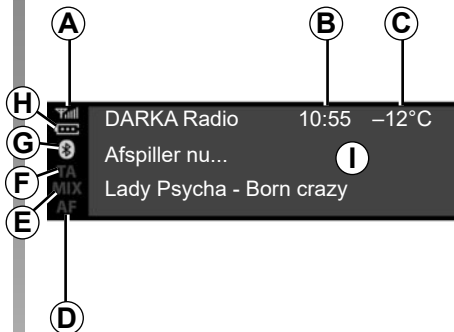

Radio med midterdisplay



Radio med display på instrumentbrættet

## FUNKTIONER (1/2)

### Radio med midterdisplay

#### Start og stop

Tryk kort på **1** for at tænde lydsystemet.

Audiosystemet kan anvendes uden at starte bilen. Det fungerer i flere minutter. Tryk på **1** for at tænde det igen i yderligere nogle minutter.

Sluk lydsystemet ved at trykke kort på **1**. Systemet viser kun tiden.

#### Valg af kilde

Rul gennem de forskellige lydtilkilder ved gentagne tryk på **2**. Under rulning vises lydtilkilderne i følgende rækkefølge: FM → DR → AM → USB → Bluetooth®.

Du kan også vælge radiokilden ved at trykke på **13** eller **14**.

Når du tænder for din radio, skal mediet, der tidligere blev afspillet, genoptages, og hvis ikke, trykkes kort på **2**.

Når du tilslutter en USB-mediekilde, mens lydsystemet er tændt, vil kilden automatisk skifte til det nye medie og begynde at afspille dens indhold.

Når du tilslutter en Bluetooth®-mediekilde, mens lydsystemet er tændt, vil medieindholdet, hvis den lydtilkilde, der blev afspillet, allerede var Bluetooth®, skifte og begynde at spille automatisk på lydsystemet.

**Bemærk:** Tryk på **3** eller **19** for at få vist telefonmenuen.

#### Lydstyrke

Juster lydstyrken ved at dreje **1** eller trykke på **16** eller **17**.

Displayet viser Hastig. efterfulgt af værdien på den aktuelle indstilling.

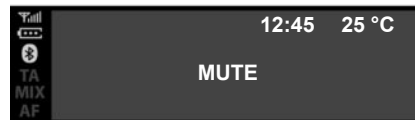

#### Slå lydløs til

Tryk samtidigt på **16** og **17**. Meddelelsen "MUTE" vises på skærmen.

Tryk igen kort på **16** eller **17** for at fortsætte med at lytte til den aktuelle lydtilkilde.

Du kan også aktivere/deaktivere lydløsfunktionen ved at dreje **1**.

## FUNKTIONER (2/2)

### Radio med display på instrumentbrættet

#### Start og stop

Tryk kort på **28** for at tænde lydsystemet.

Audiosystemet kan anvendes uden at starte bilen. Det fungerer i flere minutter. Tryk kort på **28** for at aktivere det yderligere nogle minutter.

Sluk lydsystemet ved at trykke og holde nede på **28**. Illustrationen viser radiosystemvisningen, når det er stoppet eller i "Bil"-tilstand med lyden slået fra.

#### Valg af kilde

Rul gennem de forskellige lydtilkilder ved gentagne tryk på **24** eller **25**. Under rulning vises lydtilkilderne i følgende rækkefølge: FM → DR → AM → USB → Bluetooth®.

Du kan også vælge lydtilkilden i lydmenuen. Tryk på **32**, vælg lydmenuen vha. **26**, **33** eller **34**, og bekræft ved at trykke på **35**, og vælg derefter lydtilkilde.

Når du tilslutter en USB-mediekilde, mens lydsystemet er tændt, vil kilden automatisk skifte til det nye medie og begynde at afspille dens indhold.

Når du tilslutter en Bluetooth®-mediekilde, mens lydsystemet er tændt, vil medieindholdet, hvis den lydtilkilde, der blev afspillet, allerede var Bluetooth®, skifte og begynde at spille automatisk på lydsystemet.

**Bemærk:** tryk på **28** for at se telefonmenuen.

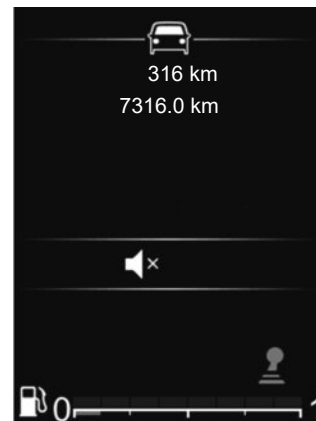

#### Lydstyrke

Indstil lydstyrken ved at trykke på **27** eller **29**. Tryk kort på **27** for at øge lydstyrken med et hak.

Displayet viser Hastig. efterfulgt af værdien på den aktuelle indstilling.

#### Slå lydløs til

Tryk kort på **28** for at slå lydløs til.

Tryk kort på **27**, **28** eller **29** igen for at genoptage afspilning af den aktuelle lydtilkilde.

# ANVENDELSE AF STEMMEGENKENDELSE

## Stemmegekendelsessystem

Lydsystemet kan bruges til at betjene stemmegenkendelse via din smartphone (hvis den er kompatibel). Det muliggør stemmestyring af din smartphone, samtidig med at du holder hænderne på rattet.

### Særlige funktioner:

- Din smartphones stemmegenkendelsessystem giver dig kun mulighed for at bruge de funktioner, der findes i din smartphone. Den giver ikke mulighed for at bruge de andre funktioner i lydssystemet, f.eks. radio osv.
- Når du bruger stemmegenkendelse, vil lydssystemet bruge det sprog, der er indstillet på din smartphone.
- Hvis du prøver at bruge dit køretøjs stemmegenkendelsessystem med en parret smartphone, der ikke er udstyret med stemmegenkendelse, vises en meddelelse på lydsystemets skærm for at give dig besked.

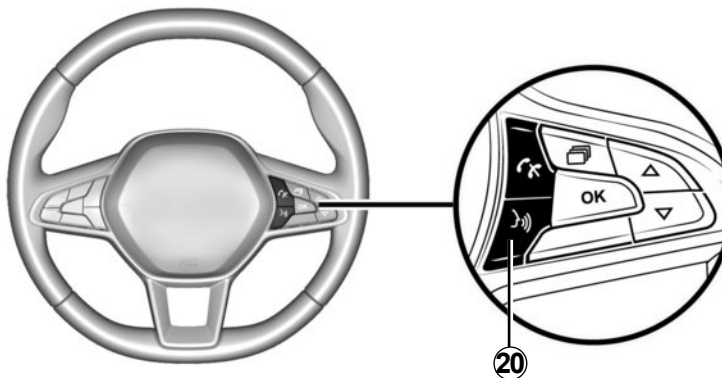

## Anvendelsen af stemmegenkendelse med din telefon

### Aktivering

For at aktivere stemmegenkendelsessystemet skal du:

- slå 3G, 4G eller Wifi'en til på din smartphone
- Aktivér Bluetooth®-funktionen på din smartphone, og gør den synlig for andre enheder (se brugervejledningen til din smartphone).

- Tilkobl og forbind din smartphone til lydssystemet (se afsnittet "Tilkobling/frakobling af en telefon").
- Tryk kort på **20** eller **31** (afhængigt af køretøjet) for at aktivere funktionen, og tal (et lydsignal angiver, at stemmegenkendelse er aktiveret).

### Deaktivering

Tryk og hold **20** eller **31** (afhængigt af køretøjet).

Et lydsignal angiver, at stemmegenkendelse er deaktiveret.

# AFSPILNING AF RADIO (1/7)

## Radio med midterdisplay

### Vælg et radiobånd

Vælg det ønskede bånd fra FM, AM eller DR (landbaseret digitalradio):

- ved gentagne gange at trykke på **6**.
- ved gentagne gange at trykke på **13** eller **14**.

### Vælg en radiostation

Denne funktion gør det muligt at søge efter stationer manuelt ved at rulle gennem frekvensen ved at dreje **6** eller ved at trykke på **15** for at starte en automatisk søgning.



### Lagring af stationer

Med denne funktionstilstand kan du efter ønske aflytte de tidligere gemte stationer.

Vælg et bånd (FM, DR, AM), og vælg derefter en radiostation med de tilstande, der er beskrevet herover.

Hvis du vil gemme en station, skal du trykke på og holde **9** nede, indtil du hører et lyd-signal.

Du kan gemme op til seks stationer for hvert frekvensbånd.

Du kan hente en gemt station frem ved kort at trykke på **9**.

Du kan se listen over stationer under "Favoritter" øverst på listen over stationer. Tryk på **4** for at vende tilbage til listen over stationer.

### Vælg en radiostation

Vælg det ønskede frekvensbånd (FM, DR eller AM) ved at trykke på **2** gentagne gange.

Denne liste kan omfatte op til 100 radiostationer, som har det stærkeste modtagelses-signal i det område, som du befinder dig i.

Drej **6** for at rulle gennem radiostationerne på listen FM / DR.

# AFSPILNING AF RADIO (2/7)

## Radiotekstdisplay

For at få vist "Radiotekst" skal du trykke på **5** og holde den inde.

Hvis der ikke er nogen oplysninger, vises meddelelsen "Ingen meddelelse" på skærmen.

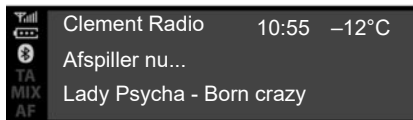

### "Radiotekst"-tekstoplysninger (FM)

Visse FM-radiostationer udsender tekstoplysninger vedrørende det program, der afspilles (f.eks. titlen på en sang, kunstnerens navn osv.). Tryk på **5** for at rulle gennem "Radiotekst".

**Bemærk:** Disse oplysninger er kun til rådighed for visse radiostationer. Brug **6** eller **15** for at rulle gennem oplysningerne ifølge visningsstilen.

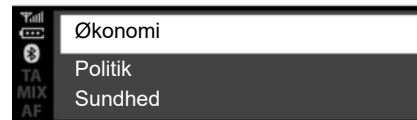

### Oplysninger og nyheder "Radiotekst" (DR)

Denne funktion giver dig adgang til gemte tekstoplysninger for visse radiostationer. Du kan rulle gennem teksten for at få vist nye opdateringer (økonomi, politik, sundhed, vejrsigt, sportsresultater osv.) vha. **6** eller **15**.

Tryk på **4** igen for at vende tilbage til den radiostation, der afspilles.



## Programoversigt DR

Denne funktion gør det muligt for dit lydsystem at vise stationens kommende programmer for dagen.

**Bemærk!** Disse oplysninger er kun til rådighed for de tre næste tidsblokke på den valgte station.

## Indstilling af radioen

Vis indstillingsmenuen ved kort at trykke på **5**, vælg derefter "Radioindstillinger" vha. **15** eller **6**, og tryk derefter på **6** for at bekræfte. Følgende funktioner er til rådighed:

- "TA";
- "AF";
- "Digital afb.";
- "Opdat.FM-list";
- "Opda.digi-list".

### "TA"

Når denne funktion er aktiveret, søger lydsystemet efter trafikoplysninger og afspiller dem automatisk, efterhånden som nogle "FM"- og "DR"-radiostationer udsender dem.

**Bemærk!** Denne funktion er ikke tilgængelig på AM-båndet.

Vælg funktionen "Trafikoplysninger", og vælg derefter om nødvendigt en anden lydkilde.

Trafikoplysninger udsendes automatisk og tager prioritet uanset den kilde, der lyttes til.

For at aktivere eller deaktivere denne funktion skal du se punktet "Radioindstillinger" under "Systemindstillinger".

### "AF"

Frekvensen for en FM-station skifter afhængigt af det geografiske område. Nogle stationer bruger RDS-systemet, hovedsageligt til automatisk opfølgning af AF-frekvensen under bilturen.



## AFSPILNING AF RADIO (4/7)

### ”Digital afb.” (informationsmeddelelser)

Når denne funktion er aktiveret, er det muligt at høre oplysninger automatisk, når de udsendes af visse «FM»- eller «DR»-radiostationer.

Hvis du vælger andre kilder, vil en ny udsendelse af den valgte meldingstype afbryde afspilning af andre kilder.

Læs mere om, hvordan du aktiverer eller deaktiverer denne funktion, i ”Digital afb.” i afsnittet ”Systemindstillinger”.

### ”Opdatering af FM-listen”

Denne funktion gør det muligt at opdatere alle FM-stationer i det område, hvor du befinder dig:

- Få vist indstillingsmenuen ved kort at trykke på **5**, vælge ”Radioindst.” ved at dreje **6** og derefter trykke på **6** for at bekræfte.
- Vælg ”Opdat.FM-list” ved at dreje **6** og derefter trykke på **6** for at bekræfte.

Automatisk opdatering af FM-stationerne i området starter. Meddelelsen ”Opdat.FM-list” vises i instrumentbrættet.

Når opdateringen er afsluttet, vises meddelelsen ”FM-listen er opdateret” på skærmen.

#### Særlige funktioner:

- Hvis der vælges en anden kilde, vil opdateringen af FM-radiolisten køre i baggrunden.
- Du kan også opdatere DR- og FM-radiolisten ved at trykke på **2** og holde den nede.

### ”Opdatering af DR-listen”

Denne funktion gør det muligt at opdatere alle DR-stationer i det område, hvor du befinder dig:

- Få vist indstillingsmenuen ved kort at trykke på **5**, vælge ”Radioindst.” ved at dreje **6** og derefter trykke på **6** for at bekræfte.
- Vælg ”Opda.digi-list” ved at dreje **6** og derefter trykke på **6** for at bekræfte.

Automatisk opdatering af listen over landbaserede digitalradiostationer i dit område begynder. Meddelelsen ”Opda.digi-list” vises i instrumentbrættet.

Når den automatiske frekvensscanning er afsluttet, vises meddelelsen ”DR-listen er opdateret” på instrumentbrættet.

**Bemærk!** Du kan opdatere DR-radiolisten ved at trykke på **2** og holde den nede.

## AFSPILNING AF RADIO (5/7)

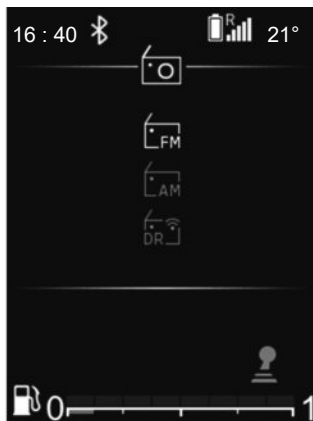

### Radio med display på instrumentbrættet

#### Vælg et radiobånd

Det ønskede bånd fra FM, AM eller DR (land-baseret digitalradio) vælges ved at trykke på **30** for at åbne menuen "Radioindst." og derefter vælge den ønskede bølgelængde vha. **33** eller **34** og bekræfte med **35**.

#### Vælg en radiostation

Der findes forskellige metoder til valg af og søgning efter en radiostation.

- Den "listetilstand", der er tilgængelig i DR og FM;
- Den "manuelle tilstand", der er tilgængelig i AM og FM.



#### "Listetilstand"

Udfør en automatisk scanning for at søge efter stationer med **33** eller **34**.

Den radiostation, du stopper ved på listen, afspilles automatisk kort tid derefter.

Du kan vende tilbage til listen over stationer ved at bruge **36** eller gennemse med **26**, **33** eller **34**.

Opdater radiolisten for at få den seneste liste over stationer.

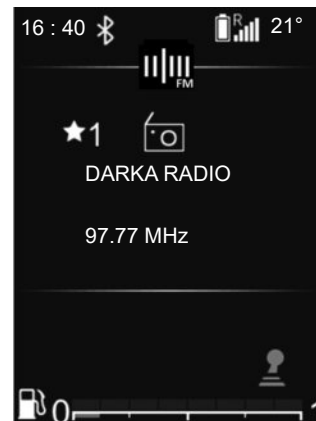

Der findes flere oplysninger om denne handling under "Opdatering af FM-listen" og "Opdatering af DR-listen" i dette afsnit.

#### "Manuel tilstand"

Manuel tilstand gør det muligt at søge efter stationer ved at gennemgå frekvenserne i FM og AM:

- rul til de højere frekvenser vha. **26** eller **33**;
- rul til de nederste frekvenser vha. **26** eller **34**.

Ved at trykke på **33+34**:

- tryk kortvarigt: for at søge via frekvensstrin;
- tryk og hold nede: for at søge efter en tilgængelig station automatisk.

## AFSPILNING AF RADIO (6/7)

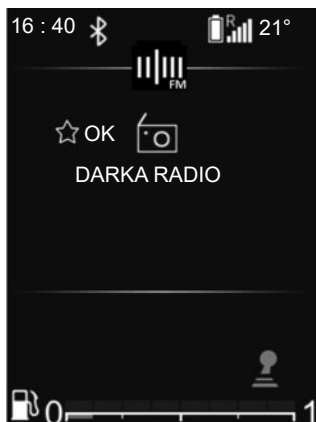

### Radio / medieoplysninger

Denne funktion viser oplysninger om den frekvens, du ønsker at se på skærmen. Den vises automatisk efter et øjeblik eller ved at trykke på **35**.

### Lagring af stationer

Med denne funktionstilstand kan du efter ønske aflytte de tidligere gemte stationer.

Vælg et bånd (FM, DR), og vælg derefter en radiostation med de tilstande, der er beskrevet herover.

Stationen gemmes ved at trykke på **35** på den aktuelle afspilningsliste og holde nede og derefter vælge dens placering under favoritter. Et bip bekræfter, at stationen er gemt som favorit.

Du kan finde listen over dine seks favoritstationer øverst på listen over stationer i det område, der efterfølges af "-- MEM --"-titlen.

Den radiostation, du stopper ved, afspilles automatisk kort tid derefter. Du kan vende tilbage til listen over stationer ved at bruge **36** eller gennemse med **26**, **33** eller **34**.

### Vælg en station

Vælg det ønskede bånd (FM, DR eller AM) ved gentagne gange at trykke på **24** eller **25**.

Denne liste kan omfatte op til 100 radiostationer med de stærkeste frekvenser i det område, som du befinder dig i.

Brug **26**, **33** eller **34** for at rulle gennem radiostationerne på FM-/DR-listen.

## AFSPILNING AF RADIO (7/7)



### Indstilling af radioen

Få vist indstillingsmenuen ved kort at trykke på **32**, vælge "Indstil tid" og derefter "Lydindstillinger" vha. **33** eller **34**. Godkend ved at trykke på **35**.

Følgende funktioner er til rådighed:

- "Opdat.FM-list";
- "Opda.digi-list".

### "Opdatering af FM-listen"

Denne funktion gør det muligt at opdatere alle FM -stationer i det område, hvor du befinder dig.

Vælg "Opdat.FM-list" i menuen "Radioindstillinger" vha. **33** eller **34**, og tryk derefter på **35** for at bekræfte.

Automatisk opdatering af FM-stationerne i området starter. Meddelelsen "Opdat.FM-list" vises i instrumentbrættet.

Når opdateringen er afsluttet, vises meddelelsen "FM-listen er opdateret" på skærmen.

### "Opdatering af DR-listen"

Denne funktion gør det muligt at opdatere alle DR-stationer i det område, hvor du befinder dig.

Vælg "Opda.digi-list" i menuen "Radioindstillinger" vha. **33** eller **34**, og tryk derefter på **35** for at bekræfte.

Automatisk opdatering af DR-stationerne i området starter. Meddelelsen "Opda.digi-list" vises i instrumentbrættet.

Når opdateringen er afsluttet, vises meddelelsen "DR-listen er opdateret" på skærmen.

**Bemærk:** Hvis der vælges en anden kilde med **24** eller **25**, kører opdateringen af FM- eller DR-radiolisten i baggrunden.

## EKSTRA RADIOKILDER (1/8)

### Radio med midterdisplay

Dit audiosystem er udstyret med en USB-port samt en Bluetooth®-forbindelse, der kan bruges til tilslutning af eksterne lydkilder.

**Bemærk:** AUX-lydkildeformaterne omfatter MP3, WMA og AAC.

### USB Tilslutning Tilslutning

Slut stikket på MP3-afspilleren, den digitale lydafspiller eller USB-drevet til USB-porten. Når apparatets stik er tilsluttet, vises det læste spor automatisk.

#### Brug af den eksterne lydkilde

Når den eksterne lydkilde er tilsluttet, er det muligt at få adgang til indholdet via multimediesystemets menuer.

#### Bemærkning:

- Visse formater kan ikke genkendes af systemet.
- Det anvendte USB-drev skal være FAT32- eller NTFS-formatet og have en maksimumkapacitet på 500 GB.

Når den eksterne lydkilde er tilsluttet, vil det første lydspor automatisk blive afspillet.

Systemet genstarter automatisk det sidste nummer, der blev spillet, hvis den eksterne lyd afspiller tidligere var tilsluttet audiosystemet.

Audiosystemet gemmer afspilningslister, der er identiske med listerne i din eksterne lydkilde.

Hvis den eksterne lydkilde indeholder filer, afspilningslister og mapper, vil visnings- og afspilningsrækkefølgen på **10**-skærmen være som følger:

- "Mapper";
- "Spor";
- "Afspilningslister".

Sådan får du adgang til indholdet på den eksterne lyd afspiller via dit audiosystem:

- Tryk på **6** for at vende tilbage til afspilningslisten.
- Drej **6** eller **15** for at rulle gennem sporene.

Hvis den aktuelle sang hører til den afspilningsliste, der vises på skærmen, skal du trykke på **6** for at få vist afspilningslistetræet og derefter:

- Tryk på **4** for at gå tilbage til forrige mappe.

eller

- Tryk på **6** for at vælge mappe, afspilningsliste eller lytte til det valgte spor.

### Opladning med USB-porten

Når USB-stikket på din bærbare digitale lyd afspiller eller din telefon er sluttet til USB **7**-porten i audiosystemet, er det muligt at oplade og vedligeholde opladningsniveauet af batteriet under brug.

**Bemærk** På nogle enheder oplades eller holdes batteriniveauet ikke, når de er forbundet til USB-porten i lydsystemet.

## EKSTRA RADIOKILDER (2/8)

### Lydafspilning Bluetooth®

For at kunne bruge din bærbare digitale Bluetooth®-lydafspiller, skal du slutte den til køretøjet ved første ibrugtagning. Se afsnittet "Bluetooth®-funktion" i kapitlet "Generel beskrivelse".

Sammenkoblingen gør det muligt for audiosystemet at genkende og huske en bærbar digital Bluetooth®-enhed.

#### Særlige funktioner:

- Hvis din bærbare digitale Bluetooth®-lydenhed er udstyret med **b**-telefonfunktioner og **a**-lydafspillerfunktioner, vil tilkobling af en af funktionerne automatisk medføre tilkobling af den anden.
- Antallet af tilgængelige funktioner afhænger af typen af bærbar digital lydafspiller og enhedens kompatibilitet med audiosystemet.

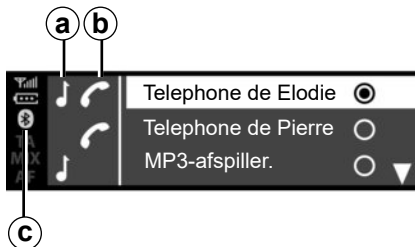

#### Tilslutning

Din bærbare digitale lydenhed skal være sluttet til audiosystemet via Bluetooth® **c** eller USB for at få adgang til alle funktioner.



Betjen kun lydafspilleren, når trafikken tillader det.

Læg den mobile musikafspiller væk under kørselen (risiko for projektion i tilfælde af kraftig opbremsning eller sammenstød).

For et allerede tilkøbt apparat skal du udføre følgende handlinger:

- Aktivér den bærbare digitale lydafspillers Bluetooth®-forbindelse, og gør den synlig for andre enheder (du kan få flere oplysninger i brugervejledningen til din bærbare digitale lydafspiller).
- Vælg lydilden Bluetooth® ved at trykke på **2**, **13** eller **14**.

#### Anvendelse

Din bærbare digitale lydafspiller skal være tilsluttet audiosystemet, for at der er adgang til alle enhedens funktioner.

**Bemærk:** Den bærbare digitale lydafspiller kan ikke slutes til audiosystemet, medmindre den er blevet parret med systemet.

Når den bærbare digitale Bluetooth®-lydafspiller er tilsluttet, kan du betjene den via dit audiosystem.

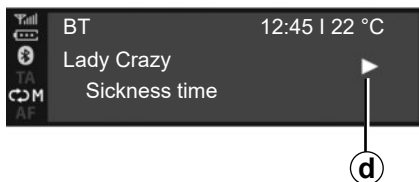

Når den eksterne lydkilde er tilsluttet, vil det første lydspor automatisk blive afspillet. Symbolet "PLAY" **d** vises.

Drej **6** eller **15** for at gå til forrige nummer eller næste nummer.

Tryk på **16** og **17** samtidigt for at sætte lydsporet på "LYD FRA" **f** (Tryk igen for at genoptage afspilningen).

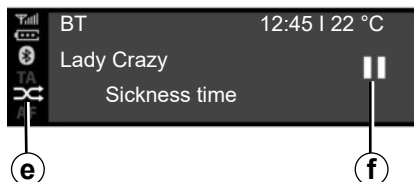

### Særlige funktioner:

- I visse særlige tilfælde henvises til brugervejledningen til din enhed for at afslutte tilslutningsproceduren.
- Antallet af tilgængelige funktioner varierer efter lydafspiller-type og dens kompatibilitet med audiosystemet.

### Vilkårlig afspilning MIX

Tryk på **12**, eller tryk på og hold nede **18** for at blande alle spor i mappen.

MIX -symbolet **e** vises på skærmen. Der vælges straks et vilkårligt spor. Skift fra et spor til et andet sker vilkårligt.

Tryk igen på **12** eller tryk på og hold nede **18** for at deaktivere vilkårlig afspilning. Symbolet "MIX" **e** forsvinder.

Slukning af lydsystemet deaktiverer funktionen for vilkårlig afspilning.

### Særlige funktioner:

- På en Bluetooth®-enhed, der er tilsluttet audiosystemet, benyttes funktionen for vilkårlig afspilning for den mappe, der aktuelt afspilles. Skift til en anden mappe for at aktivere vilkårlig afspilning for den pågældende mappe.
- Hvis funktionen for vilkårlig afspilning er aktiveret, medfører aktivering af gentagelsesfunktionen, at den deaktiveres.

## EKSTRA RADIOKILDER (4/8)

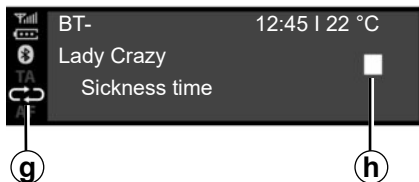

### Gentag "RPT"

Denne funktion gør det muligt at gentage et spor, der er under afspilning.

Tryk på **11** eller kortvarigt **18** for at aktivere gentagelsesfunktionen.

RPT-symbolet **g** vises på skærmen.

Tryk på **11** igen eller kortvarigt på **18** for at deaktivere gentagelsesfunktionen, hvorefter "RPT"-indikatorlampen **g** forsvinder.

**Bemærk:** Hvis funktionen for vilkårlig afspilning er aktiveret, medfører aktivering af gentagelsesfunktionen, at den deaktiveres. "MIX"-symbolet **e** slukkes, og "RPT"-symbolet **g** tændes.

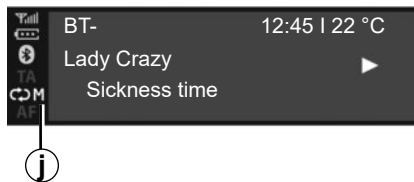

Du kan aktivere funktionerne "RPT" og "MIX" samtidigt. Symbolet **j** vises på skærmen.

### Afspilningstilstand

Afspilningstilstanden vises med følgende symboler:

- "PLAY" **d**;
- "LYD FRA" **f**;
- "STOP" **h**.

### Pause

Tryk på **16** og **17** samtidigt for at slå lyden fra eller sætte nummeret på pause. Symbolet **f** vises på skærmen.

Tryk på **16** og **17** samtidigt igen for at slå lyden til eller afspille nummeret. Symbolet **f** forsvinder fra skærmen, og symbolet **d** vises.

Denne funktion deaktiveres ligeledes, hvis du ændrer lydstyrken eller lydkilden, eller hvis der sendes en automatisk nyhedsudsendelse.



Betjen kun lydafspilleren, når trafikken tillader det.

Læg den mobile musikafspiller væk under kørselen (risiko for projektion i tilfælde af kraftig opbremsning eller sammenstød).



## EKSTRA RADIOKILDER (5/8)

### Radio med display på instrumentbrættet

Dit audiosystem er udstyret med en USB-port samt en Bluetooth®-forbindelse, der kan bruges til tilslutning af eksterne lyd-kilder.

**Bemærk:** AUX-lydkildeformaterne omfatter MP3, WMA og AAC.

### USB Tilslutning

#### Tilslutning

Slut stikket på MP3-afspilleren, den digitale lyd-afspiller eller USB-drevet til USB-porten.

Når apparatets stik er tilsluttet, vises det læste spor automatisk.

#### Anvendelse

Når den eksterne lyd-kilde er tilsluttet, vil det første lydspor automatisk blive afspillet.

Audiosystemet genstarter automatisk det sidste nummer, der blev spillet, hvis den eksterne lyd-afspiller tidligere var tilsluttet audiosystemet.

Når den eksterne lyd-kilde er tilsluttet, er det muligt at få adgang til indholdet via multime-diesystemets menuer.

Det gemmer afspilningslister, der er identi-ske med listerne på din eksterne lyd-kilde.

Hvis den eksterne lyd-kilde har filer, afspil-ningslister og mapper, vil visnings- og afspil-ningsrækkefølgen på **22** på instrumentbræt-tets skærm være som følger:

- Mapper,
- Spor,
- Afspilningslister.

Sådan får du adgang til indholdet på den eksterne lyd-afspiller via dit audiosystem:

- Tryk på **36** for at vende tilbage til afspil-ningslisten.

eller

- Drej **26** eller tryk på **33** eller **34** for at rulle gennem sporene.

Derefter:

- Tryk på **36** for at gå tilbage til forrige mappe.

eller

- Tryk på **35** for at vælge mappe, afspil-ningsliste eller lytte til det valgte spor.

### Opladning med USB-porten

Når USB-stikket på din bærbare digitale lyd-afspiller eller din telefon er sluttet til USB-porten i dit audiosystem (placeret i nærhe-den af førersædet i kabinen), er det muligt at oplade eller vedligeholde batteriniveauet under brug.

**Bemærk”** På nogle enheder oplades eller holdes batteriniveauet ikke, når de er for-bundet til USB-porten i lydssystemet.

## EKSTRA RADIOKILDER (6/8)

### Lydafspilning Bluetooth®

For at kunne bruge din bærbare digitale Bluetooth®-lydafspiller, skal du slutte den til køretøjet ved første ibrugtagning. Se afsnittet "Bluetooth®-funktion" i kapitlet "Generel beskrivelse".

Sammenkoblingen gør det muligt for audiosystemet at genkende og huske en bærbar digital Bluetooth®-enhed.

#### Særlige funktioner:

- Hvis din digitale Bluetooth® -enhed er udstyret med funktioner for telefon og digital bærbar lydafspiller, vil sammenslutningen af en af disse funktioner automatisk tilslutte den anden.
- Antallet af tilgængelige funktioner afhænger af typen af bærbar digital lydafspiller og enhedens kompatibilitet med audiosystemet.

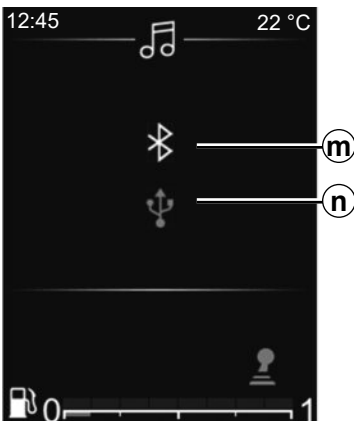

#### Forbindelse til køretøjet

Din bærbare digitale lydenhed skal være sluttet til audiosystemet via Bluetooth® **m** eller USB **n** for at få adgang til alle funktioner.



Betjen kun lydafspilleren, når trafikken tillader det.

Læg den mobile musikafspiller væk under kørselen (risiko for projektion i tilfælde af kraftig opbremsning eller sammenstød).

For et allerede tilkøbt apparat skal du udføre følgende handlinger:

- Aktivér Bluetooth®-forbindelsen på radioen.
- Aktivér telefonens eller den bærbare digitale lydenheds Bluetooth®-forbindelse, og gør den synlig for andre enheder (du kan få flere oplysninger i brugervejledningen til din enhed).
- Vælg lydkilden Bluetooth® ved at trykke gentagne gange på **24** eller **25**.
- Vælg den eksterne lydafspiller eller den telefon, der skal tilsluttes via Bluetooth® blandt de enheder, der er registreret af multimediesystemet.

#### Anvendelse

Din bærbare digitale lydafspiller skal være tilsluttet audiosystemet, for at der er adgang til alle enhedens funktioner.

**Bemærk:** Den bærbare digitale lydafspiller kan ikke slutes til audiosystemet, medmindre den er blevet parret med systemet.

## EKSTRA RADIOKILDER (7/8)

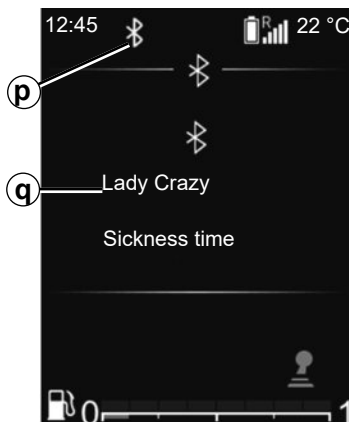

Når den bærbare digitale Bluetooth®-lydafspiller er tilsluttet, kan du betjene den via dit audiosystem.

Når den eksterne lydkilde er tilsluttet **p**, vil det første lydspor automatisk blive afspillet **q**.

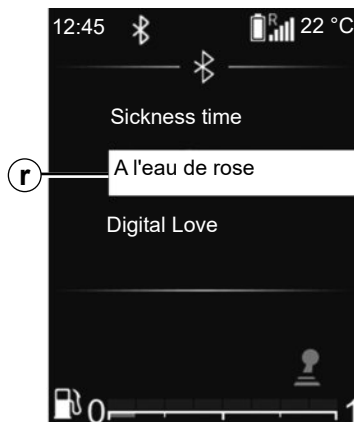

Tryk på **36** på knappen på rattet for at vende tilbage til afspilningslisten **r**.

Tryk på **33** eller **34** for at rulle gennem sporene.

Du vender tilbage til afspilningslisten **q** ved at trykke på **35** eller vente et øjeblik, indtil afspilningslisten forsvinder automatisk.

**Bemærk:** antallet af tilgængelige funktioner afhænger af typen af bærbar digital lydenhed og dens kompatibilitet med audiosystemet.



### Vilkårlig afspilning MIX

Tryk på og hold nede **30** for at blande alle spor i mappen.

MIX -symbolet **s** vises på skærmen. Der vælges straks et vilkårligt spor. Skift fra et spor til et andet sker vilkårligt.

Tryk og hold **30** nede igen for at deaktivere vilkårlig afspilning. Symbolet "MIX" **s** forsvinder.

Slukning af lydsystemet deaktiverer funktionen for vilkårlig afspilning.

## EKSTRA RADIOKILDER (8/8)

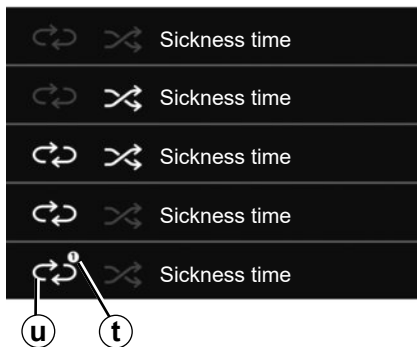

### Gentag "RPT"

Denne funktion gør det muligt at gentage en afspilningsliste.

Tryk kort på **30** for at aktivere gentagelsesfunktionen for hele afspilningslisten. RPT -symbolet **u** vises på skærmen.

Tryk kort på **30** igen for at gentage det aktuelle spor, "1" **t** vises på "RPT" symbolet.

Tryk kort på **30** igen for at deaktivere gentagelsesfunktionen, hvorefter symbolet "RPT" **u** forsvinder.

Du kan også bruge disse afspilningsmuligheder: På hovedmenuen vælger du menuen "LYD" og vælger derefter USB-kilden.

### Afspilningstilstand

Afspilningstilstanden vises med følgende symboler:

- "PLAY" **d**;
- "STOP" **h**.



Betjen kun den bærbare digitale lydafspiller, når trafikken tillader det.

Læg den bærbare digitale lyd-afspiller væk under kørselen (risiko for at den kan fungere som projektil i tilfælde af kraftig opbremsning eller sammenstød).

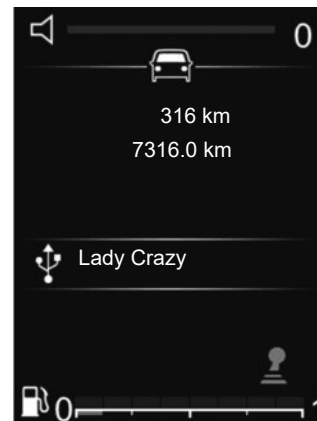

### Slå lyden fra

Tryk kort på **28** for at slå lyden af audiosystemet fra.

Tryk kort på **28** igen, eller brug lydstyrkeknappen til at slå lyden fra audiosystemet til igen.

Audiosystemets lyd aktiveres automatisk, når du skifter kilde eller under udsendelse af trafikinformationer.

# TILKOBLING, FRAKOBLING AF EN TELEFON (1/6)



## Radio med midterdisplay

### Tilslutning Bluetooth®

Aktivering af lydssystemets Bluetooth®-funktion:

- Tryk på **3** eller **19** for at åbne menuen "Telefon";
- Vælg "Bluetooth" ved hjælp af **6** eller **15**, og tryk derefter på **6** eller **18** for at bekræfte.
- Vælg "TIL" ved hjælp af **6** eller **15**, og tryk derefter på **6** eller **18** for at bekræfte.

## Tilkobling af en telefon

For at bruge det håndfri system skal du tilkoble din mobiltelefon Bluetooth® til køretøjet. Du skal sørge for, at Bluetooth® på din mobiltelefon er aktiveret og status indstillet til "synlig".

Tilkoblingen gør det muligt for det håndfri telefonsystem at genkende og huske en telefon.

Du kan tilkoble op til seks telefoner, men kun én ad gangen kan være tilkoblet.

Parring kan udføres via lydsystemet eller via din telefon.

Dit audiosystem og din telefon skal være tændt.

**Bemærk:** Hvis du parrer en ny telefon, når en anden telefon allerede er sluttet til lydssystemet, frakobles denne telefon og erstattes af den nyligt parrede telefon.



Af sikkerhedshensyn tilrådes det kun at foretage disse justeringer, når vognen står stille.



## Parring af en Bluetooth®-telefon med lydssystemet fra lydsystemet

Med denne metode kan du foretage en Bluetooth®-søgning fra lydsystemet.

For at tilkoble en telefon med denne metode, skal du udføre følgende trin:

- Aktivér Bluetooth® på telefonen,
- Tryk på **3** eller **19** for at åbne menuen "Telefon";
- Vælg "Søg enheder" ved hjælp af **6** eller **15**, og tryk derefter på **6** eller **18** for at bekræfte.

## TILKOBLING, FRAKOBLING AF EN TELEFON (2/6)

Søgningen efter Bluetooth®-enheder i nærheden begynder (denne søgning kan tage op til et minut).

Vælg den telefon, du ønsker at sammenkoble ved at dreje **6** eller **15** og derefter trykke på **6** for at bekræfte.

Fra din Bluetooth®-enhed accepterer du anmodningen om sammenkobling.

Når meddelelsen "Tilsluttet" vises på lydsystemets skærm, betyder det, at Bluetooth®-enheden automatisk gemmes og tilsluttes køretøjet.

På skærmen vil du se din enhed på listen over registrerede telefoner, som også kan tilgås fra undermenuen "Vælg enhed".

Hvis sammenkoblingen mislykkes efter 60 sekunder, vises meddelelsen "Pardan. mislykkedes". Gentag denne procedure igen. Se flere oplysninger i telefonens betjeningsvejledning.

### Parring af en Bluetooth®-telefon med lydsystemet fra din telefon

Denne metode gør det muligt at foretage en Bluetooth®-søgning fra din telefon.

Hvis du vil parre din telefon med denne metode, skal du udføre følgende trin:

- Aktivér Bluetooth® på telefonen,
- Tryk på **3** eller **19** for at åbne menuen "Telefon";
- Vælg "Søg enheder" ved hjælp af **6**, og tryk derefter på **6** eller **18** for at bekræfte.
- Vælg "Inds. Synlig" ved hjælp af **6**, og tryk derefter på **6** eller **18** for at bekræfte.

Meddelelsen "Tast pin-kode igen: XXXXXX" vises på audiosystemets skærm, hvorefter en 60 sekunders nedtælling påbegyndes.

Audiosystemet er derefter synligt for andre Bluetooth®-enheder i cirka 60 sekunder.

Søg efter audiosystemet ved hjælp af din telefon, og vælg det derefter (se telefonens brugervejledning), eller acceptér pardannelseskoden på din telefon.

Meddelelsen "MY CAR" eller "Dacia Media Control Multimedia" vises på audiosystemets skærm for at bekræfte, at din telefon er sammenkoblet og forbundet med dit audiosystem.

Meddelelsen "Dacia Media Control Multimedia" vises kun på skærmen, hvis applikationen Dacia Media Control opretter forbindelse til lydsystemet, og hvis applikationen er installeret på din smartphone.

Hvis sammenkoblingen mislykkes, vender audiosystemets skærm tilbage til menuen "Telefon".

## TILKOBLING, FRAKOBLING AF EN TELEFON (3/6)

Hvis det højeste antal telefoner, der kan parres med lydsystemet, er nået, skal du ophæve parringen af en eksisterende telefon, inden du parrer en ny (se oplysningerne om Parring af en telefon" i dette afsnit).



Dit håndfri telefonsystem har kun til formål at lette kommunikationen ved at mindske risikofaktorerne, uden helt at kunne eliminere dem. Overhold altid de enkelte landes lovbestemmelser.



### Frakobling af en telefon

Med Frakobling kan du slette en telefon fra den håndfri telefonsystemhukommelse:

- Tryk på **3** eller **19** for at åbne menuen "Telefon";
- Vælg menuen "Slet enhed" ved hjælp af **6** eller **15**, og tryk derefter på **6** eller **18** for at bekræfte.
- Vælg "TIL" ved hjælp af **6** eller **15**, og tryk derefter på **6** eller **18** for at bekræfte.

Der vises en meddelelse på audiosystemets skærm, hvor du bliver bedt om at bekræfte dit valg (som vist i illustrationen).

Hvis der allerede er gemt seks telefoner, tilbyder systemet at slette en af enhederne. Hvis du vælger "TIL", vil du blive omdirigeret til menuen "Slet enhed".

**Bemærk:** Hvis parringen af en telefon ophæves, slettes alle kontaktpersoner på listen over kontaktpersoner og opkaldshistorikken i lydsystemet, der er synkroniseret med telefonen.

## TILKOBLING, FRAKOBLING AF EN TELEFON (4/6)

### Radio med display på instrumentbrættet

#### Tilslutning Bluetooth®

Aktivering af lydsystemets Bluetooth®-funktion:

- Tryk på **32** for at åbne hovedmenuen.
- Vælg "Indstil tid", "Telefonindstillinger" og derefter "Bluetooth® " ved hjælp af **33** eller **34**, og bekræft ved at trykke på **35**.
- Vælg "TIL" ved hjælp af **33** eller **34**, og bekræft ved at trykke på **28**. Bluetooth®-symbolet vises derefter kontinuerligt i statusbjælken **21** på skærmen.



Af sikkerhedshensyn tilrådes det kun at foretage disse justeringer, når vognen står stille.

#### Tilkobling af en telefon

For at bruge det håndfri system skal du tilkoble din mobiltelefon Bluetooth® til køretøjet. Du skal sørge for, at Bluetooth® på din mobiltelefon er aktiveret og status indstillet til "synlig".

Tilkoblingen gør det muligt for det håndfri telefonsystem at genkende og huske en telefon.

Du kan tilkoble op til seks telefoner, men kun én ad gangen kan være tilkoblet.

Parring kan udføres via lydsystemet eller via din telefon.

Dit audiosystem og din telefon skal være tændt.

**Bemærk:** Hvis du parrer en ny telefon, når en anden telefon allerede er sluttet til lydsystemet, frakobles denne telefon og erstattes af den nyligt parrede telefon.



#### Parring af en Bluetooth®-telefon med lydsystemet fra lydsystemet

Med denne metode kan du foretage en Bluetooth®-søgning fra lydsystemet.

For at tilkoble en telefon med denne metode, skal du udføre følgende trin:

- Aktivér Bluetooth® på telefonen,
- Tryk på **32** for at åbne hovedmenuen.
- Vælg "Indstil tid", "Telefonindstillinger" ved hjælp af **33** eller **34**, og bekræft ved at trykke én gang på **35**.



## TILKOBLING, FRAKOBLING AF EN TELEFON (5/6)

- Vælg "Søg enheder" ved hjælp af **33** eller **34**, og bekræft derefter ved hjælp af **35**.

Der vises en besked på skærmen. Tryk på **35** for at starte søgningen.

Søgningen efter Bluetooth®-enheder i nærheden begynder (denne søgning kan tage op til et minut).

Vælg den telefon, du ønsker at tilkoble ved hjælp af **33** eller **34**, og bekræft derefter med **35**.

Fra din Bluetooth®-enhed accepterer du anmodningen om sammenkobling.

Når meddelelsen "Navn på Bluetooth-enheden" vises på lydsystemets skærm, betyder det, at Bluetooth®-enheden automatisk gemmes og tilsluttes køretøjet.

På skærmen vil du derefter kunne se din enhed på listen over registrerede telefoner, som også kan tilgås fra undermenuen "Vælg enhed".

Hvis sammenkoblingen mislykkes efter 60 sekunder, vises meddelelsen "Pardon. Mislykkedes". Gentag denne procedure igen.

Se flere oplysninger i telefonens betjeningsvejledning.

### Parring af en Bluetooth®-telefon med lydsystemet fra din telefon

Denne metode gør det muligt at foretage en Bluetooth®-søgning fra din telefon.

Hvis du vil parre din telefon med denne metode, skal du udføre følgende trin:

- Tryk på **32** for at åbne hovedmenuen.
- Vælg "Indstil tid", "Telefon" ved hjælp af **33** eller **34**, og bekræft derefter ved hjælp af **35**.
- Vælg "Inds. Synlig" ved hjælp af **33** eller **34**, og bekræft derefter ved hjælp af **35**.

Meddelelsen "Tast pin-kode igen: XXXXXX" vises på audiosystemets skærm, hvorefter en 60 sekunders nedtælling påbegyndes.

Audiosystemet er derefter synligt for andre Bluetooth®-enheder i cirka 60 sekunder.

Søg efter audiosystemet ved hjælp af din telefon, og vælg det, eller acceptér pardannelseskoden på din telefon.

Meddelelsen "MY CAR" eller "Dacia Media Control Multimedia" vises på audiosystemets skærm for at bekræfte, at din telefon er sammenkoblet og forbundet med dit audiosystem.

Hvis sammenkoblingen mislykkes, vender audiosystemets skærm tilbage til menuen "Telefon".

Hvis det højeste antal telefoner, der kan parres med lydsystemet, er nået, skal du ophæve parringen af en eksisterende telefon, inden du parrer en ny (se oplysningerne om Parring af en telefon" i dette afsnit).



Dit håndfri telefonsystem har kun til formål at lette kommunikationen ved at mindske risikofaktorerne, uden helt at kunne eliminere dem. Overhold altid de enkelte landes lovbestemmelser.

## TILKOBLING, FRAKOBLING AF EN TELEFON (6/6)

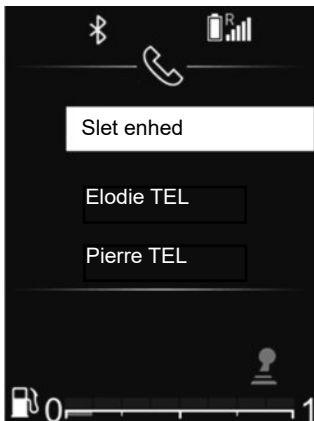

### Frakobling af en telefon

Hvis parringen af en telefon ophæves, kan telefonen slettes fra lydsystemets hukommelse.

Du kan ophæve parringen og slette din telefon fra lydsystemets hukommelse ved at følge disse trin:

- Tryk på **32** for at åbne hovedmenuen.
- Vælg "Indstil tid", "Telefonindstillinger" og derefter "Slet enhed" ved hjælp af **33** eller **34**, og bekræft med **35**.



- Vælg den telefon, du ønsker at frakoble ved hjælp af **33** eller **34**, og bekræft derefter med **35**.
- Vælg "TIL" ved hjælp af **33** eller **34**, og bekræft derefter ved hjælp af **35**.

Hvis der allerede er registreret seks telefoner, tilbyder systemet at slette en af enhederne. Hvis du vælger "TIL", vil du blive omdirigeret til menuen "Slet enhed".

**Bemærk:** Hvis parringen af en telefon ophæves, slettes alle kontaktpersoner på listen over kontaktpersoner og opkaldshistorikken i lydsystemet, der er synkroniseret med telefonen.

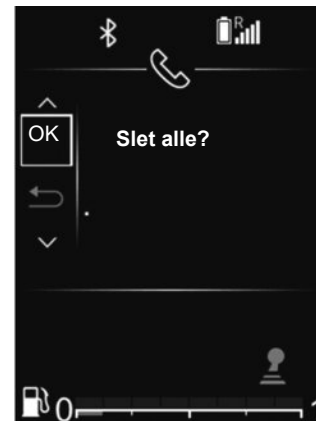

Sådan frakobler og sletter du alle telefoner fra audiosystemets hukommelse:

- Tryk på **32** for at åbne hovedmenuen.
- Vælg "Indstil tid", "Telefonindstillinger" og derefter "Slet alle" ved hjælp af **33** eller **34**, og bekræft ved hjælp af **35**.
- Vælg "TIL" ved hjælp af **33** eller **34**, og bekræft derefter ved hjælp af **35**.

**Bemærk:** Alle kontaktpersoner i telefonbogen og opkaldshistorikken i det synkroniserede audiosystem slettes.

# TILSLUTNING, FRAKOBLING AF EN TELEFON (1/5)

## Tilslutning af en genkendt telefon

Telefonen skal være tilsluttet det håndfri telefonsystem for at kunne anvende alle funktioner.

En telefon kan ikke sluttes til det håndfri telefonsystem, medmindre den tidligere har været sammenkoblet.

Se oplysningerne om "Tilkobling af en telefon" i afsnittet "Tilkobling/frakobling af en telefon".

**Bemærk!** Telefonens Bluetooth®-forbindelse skal være aktiveret og indstillet til "synlig".

## Automatisk forbindelse

Når køretøjets tænding slås til, søger lydssystemet efter genkendte telefoner i nærheden.

**Bemærk:** Prioritetstelefonen er den sidst tilsluttede.

Søgningen fortsætter, til der findes en genkendt telefon (denne søgning kan vare flere minutter).

**Bemærk:** Hvis du ønsker flere oplysninger om listen over kompatible telefoner, skal du kontakte en autoriseret forhandler.

- Når kontakten er sket, kan du bruge din telefons automatiske tilslutning. Det kan være nødvendigt at aktivere den automatiske Bluetooth® tilslutningsfunktion i din telefons håndfri system. Se telefonens brugervejledning.
- Ved gentilslutning, og hvis der er to genkendte telefoner inden for det håndfri sæts modtagelsesområde, vil den sidst tilsluttede telefon tage prioritet, også selvom denne befinder sig uden for bilen og inden for det håndfri sæts rækkevidde.

**Bemærk:** Hvis du, på det tidspunkt du tilslutter dit håndfri telefonsystem, allerede er i gang med en samtale, vil telefonen automatisk blive tilsluttet, og samtalen går over på køretøjets højttalere.



Dit håndfri telefonsystem har kun til formål at lette kommunikationen ved at mindske risikofaktorerne, uden helt at kunne eliminere dem. Overhold altid lovbestemmelserne i det land, du befinder dig i.



Af sikkerhedshensyn skal disse justeringer foretages med køretøjet standset.



### Radio med midterdisplay

#### Manuel tilslutning (ændring af tilsluttet telefon)

- Tryk på **3** eller **19** for at åbne menuen "Telefon";
- Drej **6** eller **15**, indtil du når til menuen "Vælg enhed".
- Godkend med et tryk på **6**.

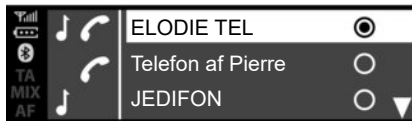

Listen over allerede tilkoblede telefoner vises.

Vælg den telefon, du ønsker at oprette forbindelse til med **6** eller **15**, og bekræft derefter ved at trykke på **6**.

Der vises en meddelelse, der bekræfter, at telefonen er tilsluttet.

**Bemærk!** Hvis en telefon allerede er tilsluttet, når der skiftes telefoner på listen over telefoner, der allerede tilkøbet, udskiftes den eksisterende forbindelse automatisk med den, som den nye telefon anmoder om.

### Mislykket tilslutning

Hvis tilslutningen mislykkedes, skal du kontrollere, at:

- Telefonen er tændt.
- Telefonens batteri ikke er afladet.
- Din telefon er allerede blevet sluttet til det håndfri telefonsystem.
- Bluetooth® er nu aktiveret på din telefon og i lydsystemet;
- Telefonen er konfigureret til at acceptere anmodning om tilslutning af lydsystemet.

**Bemærk:** Længere tids brug af det håndfri telefonsystem vil resultere i hurtigere afladning af telefonens batteri.

## TILSLUTNING, FRAKOBLING AF EN TELEFON (3/5)

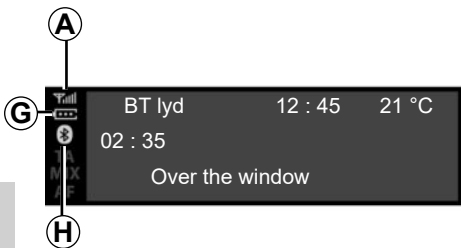

### Telefonoplysninger

Når forbindelsen er oprettet viser lydssystemet oplysninger på telefonen:

- telefonnettets status **A**;
- batteriets lade niveau **G**;
- typen af forbindelse til multimediesystemet **H**.



### Afbrydelse af en telefon

For at frakoble din telefon kan du:

- Deaktiver dit lydsystems Bluetooth®-funktion.
- Deaktiver din telefons Bluetooth®-funktion.
- Fjern den tilkoblede telefon via lydssystemet. Se oplysningerne i "Frakobling af en telefon" i afsnittet "Tilkobling og frakobling af en telefon".

Der vises derefter en meddelelse på lydssystemets skærm, der bekræfter frakoblingen af telefonen.

### Særlige funktioner:

- Hvis du slukker telefonen, bliver den samtidig frakoblet.
- Hvis du er i gang med et opkald, når telefonen frakobles, overføres opkaldet automatisk til telefonen.

Få oplysninger om, hvordan du deaktiverer din smartphones Bluetooth®, i telefonens brugervejledning.

For at frakoble og fjerne Bluetooth®-telefonen skal du se oplysningerne under "Frakobling af en telefon" i afsnittet "Tilkobling/frakobling af en telefon".

## TILSLUTNING, FRAKOBLING AF EN TELEFON (4/5)

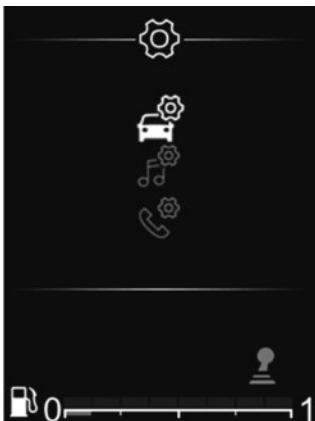

### Radio med display på instrumentbrættet

#### Manuel tilslutning (ændring af tilsluttet telefon)

- Tryk på **32** for at åbne hovedmenuen.
- Vælg menuen "Telefon" ved hjælp af **26**, **33** eller **34**, og bekræft derefter ved at trykke på **35**.
- Vælg menuen "Vælg enhed" ved hjælp af **26**, **33** eller **34**, og bekræft derefter ved at trykke på **35**.



Listen over allerede tilkoblede telefoner vises.

Vælg på listen den telefon, du ønsker at oprette forbindelse til med **26**, **33** eller **34**, og bekræft derefter ved at trykke på **35**.

Der vises en meddelelse, der bekræfter, at telefonen er tilsluttet.

**Bemærk:** Hvis en telefon allerede er tilsluttet under skift til en anden telefon, udskiftes den eksisterende forbindelse automatisk med den nye telefons.

### Mislykket tilslutning

Hvis tilslutningen mislykkedes, skal du kontrollere, at:

- Telefonen er tændt.
- Telefonens batteri ikke er afladet.
- Din telefon er allerede blevet sluttet til det håndfri telefonsystem.
- Bluetooth® er nu aktiveret på din telefon og i lydsystemet;
- Telefonen er konfigureret til at acceptere anmodning om tilslutning af lydsystemet.

**Bemærk:** Længere tids brug af det håndfri telefonsystem vil resultere i hurtigere afladning af telefonens batteri.

## TILSLUTNING, FRAKOBLING AF EN TELEFON (5/5)

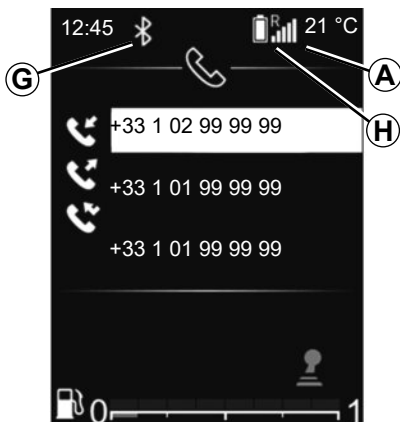

### Telefonoplysninger

Når forbindelsen er oprettet viser lydsystemet oplysninger på telefonen:

- telefonnettets status **A**;
- batteriets lade niveau **H**;
- typen af forbindelse til multimediesystemet **G**.



### Afbrydelse af en telefon

For at frakoble din telefon kan du:

- Deaktiver dit lydsystems Bluetooth®-funktion.
- Deaktiver din telefons Bluetooth®-funktion.
- Fjern den tilkoblede telefon via lydsystemet. Se oplysningerne i "Frakobling af en telefon" i afsnittet "Tilkobling og frakobling af en telefon".

Slukning af telefonen fremkalder også afbrydelse af telefonen.

Der vises derefter en meddelelse på lydsystemets skærm, der bekræfter frakoblingen af telefonen.

**Bemærk:** Hvis du er i gang med et opkald, når telefonen frakobles, vil opkaldet automatisk overføres til telefonen.

Hvis du vil deaktivere dit audiosystems Bluetooth®-funktion, henvises til "Bluetooth®-funktion" i afsnittet "Generel beskrivelse".

Få oplysninger om, hvordan du deaktiverer din smartphones Bluetooth®, i telefonens brugervejledning.

For at frakoble og fjerne Bluetooth®-telefonen skal du se oplysningerne under "Frakobling af en telefon" i afsnittet "Tilkobling/frakobling af en telefon".

# FORETAG, MODTAGE ET OPKALD (1/7)

## Radio med midterdisplay

### Ring til en kontakt i telefonbogen

Når en telefon tilkobles, uploades dens telefonbog automatisk til lydsystemet (afhængigt af telefonen).

Sådan søges efter en kontakt:

- Tryk på **3** eller **19** for at åbne menuen "Telefon";
- Vælg "Telefonbog" med **6** eller **15**, og tryk derefter på **6** for at bekræfte.



Fra menuen "Telefonbog" kan du søge efter en kontakt efter navn. Sådan gør du:

- Tryk på **8** for at få vist det digitale alfabet.
- Brug **6** eller **15** til at rulle gennem bogstaverne i alfabetet.

- Når du har valgt det ønskede bogstav, skal du trykke på **6** for at bekræfte.
- Vælg den ønskede kontakt vha. **6** eller **15**, og tryk derefter på **6** for at få vist kontaktens gemte nummer/numre.
- Vælg det ønskede nummer vha. **6** eller **15**, og tryk derefter på **6** for at bekræfte og starte opkaldet.

**Bemærk:** For at vende tilbage til forrige skærm skal du trykke på **4**.



Det anbefales at stoppe bilen, når der skal indtastes et nummer, eller du skal søge en kontakt.



## FORETAGE, MODTAGE ET OPKALD (2/7)

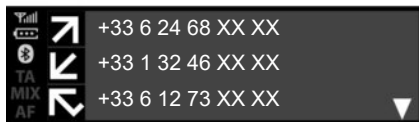

### Ringe til en kontakt, der vises i opkaldshistorikken

Sådan får du vist opkaldshistorikken:

- Tryk på **3**, eller tryk kort på **19** for at åbne menuen "Telefon".
- Vælg "Opkaldsliste" med **6** eller **15**, og tryk derefter på **6** for at bekræfte.
- Vælg kontakten eller det nummer, der skal ringes til, vha. **6** eller **15**, og tryk derefter på **3**, **6** eller **19** for at starte opkaldet.

Hvis du vil ringe op til det sidst kaldte nummer, skal du trykke på og holde **3** eller **19** nede.

### Foretage et opkald ved at indtaste et nummer

Sådan foretager du et opkald ved at indtaste nummeret:

- Tryk på **3**, eller tryk kort på **19** for at åbne menuen "Telefon".
- Vælg "Ring nr." med **6** eller **15**, og tryk derefter på **6** for at bekræfte.
- Vælg hvert ciffer vha. **6** eller **15**, og tryk derefter på **6** for at bekræfte.
- Når nummeret er indtastet, skal du trykke på **3**, **6** eller **19** for at foretage opkaldet.

Du kan ringe op igen til det nummer, du sidst ringede op til, ved at trykke på **3** eller **19** og holde nede.



Det anbefales at stoppe bilen, når der skal indtastes et nummer, eller du skal søge en kontakt.

### Modtage et opkald

Når du modtager et opkald, vises opkalderens nummer på audiosystemets skærm (denne funktion afhænger af de tjenester, du har tilmeldt dig hos udbyderen af telefon-tjenesten).

Hvis det indgående opkaldsnummer findes i telefonbogen, vises navnet på kontakten.

Hvis nummeret, der ringer dig op, ikke kan vises, vises "Private number" på lydssystemets skærm.

## FORETAGET, MODTAG ET OPKALD (3/7)



Du kan acceptere et indgående opkald ved at trykke på **3** eller **19**. Du kan også vælge **37** vha. **6** eller **15** og derefter trykke på **6** for at bekræfte og acceptere det indgående opkald.

Tryk på **3** eller **19**, og hold den nede for at afvise et opkald. Du kan også vælge **38** vha. **6** eller **15** og derefter trykke på **6** for at bekræfte og afvise opkaldet.

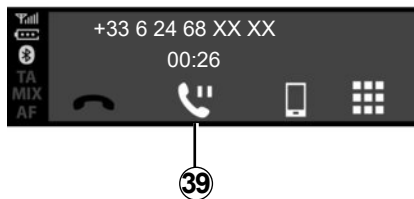

Hvis du vil sætte et indgående opkald på pause, skal du vælge **39** vha. **6** eller **15** og derefter trykke på **6** for at bekræfte og sætte det indgående opkald på pause.

### Igangværende kommunikation

Du kan:

- Juster lydstyrken ved at dreje **1** eller trykke på **13** eller **14**.
- Læg på ved at trykke på **3**.

Systemet gør det muligt at administrere funktionen for dobbelt opkald, når telefonen er tilsluttet (afhængigt af abonnementet).

## FORETAG, MODTAGE ET OPKALD (4/7)



Drej **6** eller **15**, og bekræft derefter med **6**.

Du kan:

- Accepter det indgående opkald/genoptag et opkald, der er sat på pause, ved at vælge **37**.
- Læg på ved at vælge **38** under samtalen.

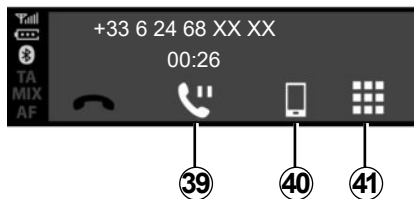

- sætte et opkald på hold ved at vælge **39**;
- skift samtalen fra dit audiosystem til din telefon ved at vælge **40**;
- Kontrollér din telefons tastatur fra lydssystemet ved at vælge **41**.

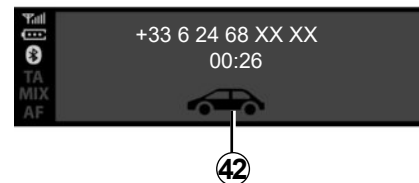

- Skift samtalen fra din telefon til dit lydssystem ved at vælge **42**.

Systemet gør det muligt at administrere funktionen for dobbelt opkald, når telefonen er tilsluttet (afhængigt af abonnementet).

## FORETAG, MODTAGE ET OPKALD (5/7)

### Radio med display på instrumentbrættet

#### Ring til en kontakt i telefonbogen

Når en telefon tilkobles, uploades dens telefonbog automatisk til lydsystemet (afhængigt af telefonen).

Du kan også tillade automatisk deling af telefonbogen og opkaldslistes, så multimediesystemet automatisk overfører dem ved næste parring.

Hvis adgang ikke er godkendt, vises der en meddelelse på lydsystemets skærm, hvor du bliver bedt om at godkende adgang til telefonbogen.

Hvis multimediesystemet ikke kan finde din telefon, skal du se telefonens brugervejledning.



Sådan søges efter en kontakt:

- Tryk på **32** og derefter "Telefon" vha. **33** eller **34**, og tryk derefter på **35** for at bekræfte.
- Vælg "Telefonbog" med **33** eller **34**, og tryk derefter på **35** for at bekræfte.

Fra menuen "Telefonbog" kan du søge efter en kontakt efter navn. Sådan gør du:

- Tryk på og hold **33** eller **34** nede for at aktivere søgningen.
- Brug **26**, **33** eller **34** til at rulle gennem bogstaverne i alfabetet.
- Når du har valgt det ønskede bogstav, skal du trykke på **35** for at bekræfte.
- Vælg den ønskede kontakt vha. **33** eller **34**, og tryk derefter på **35** for at få vist kontaktens gemte nummer/numre.
- Vælg det ønskede nummer vha. **33** eller **34**, og tryk derefter på **35** for at bekræfte og starte opkaldet.

**Bemærk!** For at vende tilbage til forrige skærm skal du trykke på **36**.



Det anbefales at stoppe kørslen af køretøjet, inden der søges efter en kontakt.

## FORETAG, MODTAGE ET OPKALD (6/7)



### Ringe til en kontakt, der vises i opkaldshistorikken

Sådan får du vist opkaldshistorikken:

- Få adgang til menuen "Telefon" ved at trykke på **32** og derefter bruge **33** eller **34** vælg "Telefon", og tryk på **35** for at bekræfte.
- Vælg "Opkaldsliste" med **33** eller **34**, og tryk derefter på **35** for at bekræfte.
- Vælg kontakten eller nummeret, der skal ringes til, vha. **33** eller **34**, og tryk derefter på **35** for at starte opkaldet.



### Modtage et opkald

Når du modtager et opkald, vises opkalderens nummer på audiosystemets skærm (denne funktion afhænger af de tjenester, du har tilmeldt dig hos udbyderen af telefon-tjenesten).

Hvis det indgående opkaldsnummer findes i telefonbogen, vises navnet på kontakten.

Hvis nummeret, der ringer dig op, ikke kan vises, vises "Private number" på lydsystemets skærm.

Sådan accepteres et indgående opkald:

- Vælg **37** med **33** eller **34**, og tryk derefter på **35** for at bekræfte.

eller

- Tryk kort på **28**.

Sådan afvises et indgående opkald:

- Vælg **38** med **33** eller **34**, og tryk derefter på **35** for at bekræfte.

eller

- Tryk på og hold **28** nede.



Det anbefales at stoppe bilen, når der skal indtastes et nummer, eller du skal søge en kontakt.

## FORETAGET, MODTAGET ET OPKALD (7/7)



### Modtagelse af et andet opkald

Når du modtager et andet opkald, vises den anden opkalders nummer på lydsystemets skærm (denne funktion afhænger af de tjenester, du har tilmeldt dig hos udbyderen af telefontjenesten). Du kan:

- Acceptér det indgående opkald ved at vælge **37**.
- Afvis det indgående opkald ved at vælge **38**.
- Sæt et indgående opkald på pause ved at vælge **39**.

Tryk på **38** for at lægge på under samtalen.

### Igangværende kommunikation

Du kan:

- Indstil lydstyrken ved at trykke på **27** eller **29**.
- Læg på ved at trykke på **28**.

Tryk på **33** eller **34**, og bekræft derefter med **35**. Du kan:

- Accepter det indgående opkald/genoptag et opkald, der er sat på pause, ved at vælge **37**.
- Læg på ved at vælge **38** under samtalen.
- sætte et opkald på hold ved at vælge **39**;
- Brug lydsystemets tastatur til automatiske telefonopkald ved at vælge **41**.

Systemet gør det muligt at administrere funktionen for dobbelt opkald, når telefonen er tilsluttet (afhængigt af abonnementet).



### Brug af tastaturet under et opkald

Sådan bruges lydsystemets tastatur under et opkald:

- Vælg lydsystemets tastatur **33** vha. **33** eller **34**, og tryk derefter på **35** for at bekræfte.
- Vælg ciffer eller tegn vha. **33** eller **34**, og tryk derefter på **35** for at bekræfte dit valg.

**Bemærk!** For at vende tilbage til forrige skærm skal du trykke på **36**.

## TRÅDLØS OPLADER (1/2)

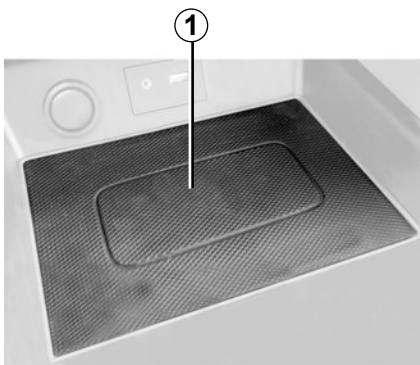

### præsentation

Brug induktionsopladningszonen **1** for at oplade en telefon uden brug af et kabel.

#### Bemærkning:

- Du kan få flere oplysninger om listen over kompatible telefoner ved at kontakte en autoriseret forhandler eller besøge fabrikkens internetside;
- Placer din smartphone så langt mod midten af induktionsopladningsområdet som muligt for at få optimal opladning.

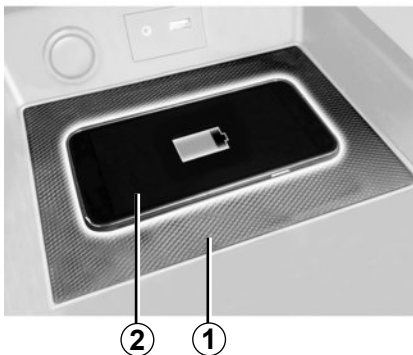

### Opladningsprocedure

Placer din telefon **2** i induktionsopladningsområdet **1**.

Telefonopladningen **2** afbrydes i følgende tilfælde:

- En genstand registreres i induktionsopladningsområdet **1**, som angivet af opladningsstatus **5**. Du bliver bedt om at rydde området til trådløs opladning, så **kun** din telefon er til stede;
- Telefonen er fuldt opladet, som det angives af opladningsstatus **3**.

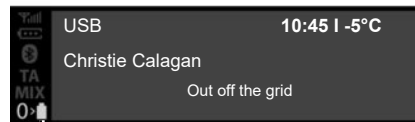

- Induktionsopladningsområdet **1** er **overopghedet**. Din telefons opladningsprocedure **2** genstarter kort tid efter, at temperaturen er faldet.

Objekter, der er efterladt i induktionsopladningsområdet **1** kan blive overopghedet. Det anbefales at placere dem i de områder, der er beregnet til dette formål (opbevaringsrum, solskærmsrum osv.).

## TRÅDLØS OPLADER (2/2)

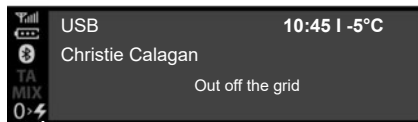

4

### Opladningsproces

Status for opladningen vises på lydsystemets frontpanel:

- telefon opladet **3**;
- Opladning i gang **4**;
- metalgenstand registreret **5**.

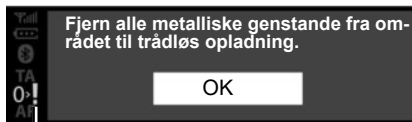

5

**Bemærk:** Det anbefales at fjerne et eventuelt beskyttende cover eller etui fra din telefon for at opnå optimal opladning.

Det er vigtigt ikke at efterlade genstande (USB-drev, SD-kort, kreditkort, startkort, smykker, nøgler, mønter osv.) i induktionsopladningsområdet **1**, mens din telefon oplades. Fjern alle magnetkort eller kreditkort fra etuiet, inden du placerer din telefon i induktionsopladningsområdet **1**.



# SYSTEMINDSTILLINGER (1/9)



## Radio med midterdisplay

### Lydindstillinger

Vis audio indstillingsmenuen ved at trykke på **5**. Vælg "Lydindstillinger" ved hjælp af tasterne **6** eller **15**, og tryk derefter på **6** eller **18** for at bekræfte. Følgende indstillinger er til rådighed:

- "Equaliser";
- "Spatialisering";
- "Hastig. lydst.".
- "Bas-boost".
- "Standard lyd".



### "Equaliser"

Vælg "Equaliser", og tryk derefter på **6** eller **15** for at få adgang til de forskellige elementer i denne rækkefølge:

- "Bas";
- "Mellem";
- "Diskant".

### "Spatialisation" (lydfordeling)

- "Balance" (venstre/højre lydbalance).
- "Fade" (fordeling af lyden for/bag).

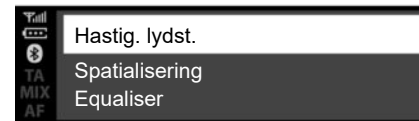

Du kan ændre værdien for hver indstilling ved hjælp af **6** eller **15**.

Tryk på **6** eller **18** for at bekræfte og vende tilbage til foregående valg.

For at afslutte den aktuelle menu skal du trykke på **4**.

### «Lydstyrke justeres ift. hastighed»

Lydsystemets lydstyrke varierer i takt med køretøjets hastighed.

Gå til menuen "Lydindstillinger", og bekræft derefter "Hastig. lydst." ved at trykke på **6** eller **18**.

## SYSTEMINDSTILLINGER (2/9)

Vælg en af følgende for at opnå den ønskede indstilling:

- "OFF";
- "Meget lav";
- "Lav";
- "Mellem";
- "Høj";
- "Meget høj".

### "Bas-boost"

Funktionen "Bas-boost" gør forøger basniveauet.

For at aktivere eller deaktivere denne funktion skal du vælge "TIL/FRA" ved hjælp af **6** eller **15** og derefter trykke på **6** eller **18** for at bekræfte.

### "Standardaudio"

Få vist "Lydindstillinger", og vælg derefter "Standard" og derefter "Standard lyd".

Vælg "TIL" eller "FRA".

Alle lydindstillinger går tilbage til standardværdierne.



## Indstilling af klokken

Denne funktion gør det muligt at indstille tiden.

Vis audio indstillingsmenuen ved at trykke på **5**. Vælg "Ur" ved hjælp af **6** eller **15**, og tryk derefter på **6** eller **18** for at bekræfte. Følgende indstillinger er til rådighed:

- "Indstil tid": indstilling af timer og minutter.
- "Format": valg af klokkeslættets visningsformat "12 timer" eller "24 timer".

## Indstilling af radioen

For at få adgang til radioindstillingerne skal du trykke på **5** og derefter vælge "Radioindstillinger" ved hjælp af **6** eller **15**. Tryk på **6** eller **18** for at godkende.

Følgende indstillinger er til rådighed:

- "TA" (trafikmeddelelser);
- "AF";
- "Digital afb." (Nyhedsoplysninger),
- "Opdat.FM-list";
- "Opda.digi-list".



Af sikkerhedshensyn bør indstillingerne udføres, mens bilen holder stille.

## SYSTEMINDSTILLINGER (3/9)

### "TA" (trafikmeddelelser)

For at aktivere eller deaktivere denne funktion:

- Få vist indstillingsmenuen ved at trykke på og holde nede **5**, og tryk derefter på **5** for at bekræfte,
- Vælg "Radioindstillinger" ved hjælp af **6** eller **15**, og tryk derefter på **6** eller **18** for at bekræfte.
- Vælg "TA" ved hjælp af **6** eller **15**, og tryk derefter på **6** eller **18** for at bekræfte.
- Vælg "ON" eller "OFF" for at aktivere eller deaktivere funktionen "TA".

Du kan vende tilbage til den forrige menu ved at trykke på **4** på audiosystemets frontpanel.

### "AF" (AF Automatisk frekvensopfølgning)

Frekvensen for en FM-station skifter afhængigt af det geografiske område.

Nogle stationer bruger RDS-systemet, hvorvedsageligt til automatisk indstilling af "AF"-frekvensen under bilturen.

### "Digital afb." (informationsmeddelelser)

- Vis indstillingsmenuen ved at trykke på **5**, vælg "Radioindstillinger" ved hjælp af **6** eller **15**, og tryk derefter på **6** eller **18** for at bekræfte.
- Vælg "Digital afb." ved hjælp af **6** eller **15**, og tryk derefter på **6** eller **18** for at bekræfte.
- Vælg den eller de nyhedsoplysninger, du ønsker at lytte til, ved hjælp af **6** eller **15**, og tryk derefter på **6** eller **18** for at bekræfte.

### "Opdat.FM-list"

Se afsnittet om "Opdat.FM-list" i "Afspilning af radio".

### "Opda.digi-list"

Se afsnittet om "Opda.digi-list" i "Afspilning af radio".

## SYSTEMINDSTILLINGER (4/9)

### Valg af sprog

Denne funktion giver dig mulighed for at skifte det sprog, som lydsystemet anvender.

Gå ind i afsnittet "Sprog" ved at trykke på **5**, og vælg det ønskede sprog ved hjælp af **6** eller **15**, og tryk derefter på **6** eller **18** for at bekræfte.



### Softwareversion

Få vist indstillingsmenuen ved at trykke på **5** "SETUP", og rul derefter ned til "Version SW". Softwareversionen eller "Software" vises på skærmen.

Hvis du vil opdatere softwaren, skal du kontakte en autoriseret forhandler.

### 'Telefonindst.' (Bluetooth®)

Åbn menuen "Telefon" afhængigt af audio-systemet:

- Tryk på **3**.
- Vælg afsnittet "Telefonindst." ved hjælp af **6** eller **15**, og tryk derefter på **6** eller **18** for at bekræfte.

Følgende indstillinger er til rådighed:

- "Hastig.": Justering af lydstyrke for ringetone eller opkald.
- "Ringtone": aktivering af køretøjets ringetone eller den, som er overført fra telefonen.



Af sikkerhedshensyn bør indstillingerne udføres, mens bilen holder stille.

## SYSTEMINDSTILLINGER (5/9)

For at justere lydstyrken for ringetonen, når en Bluetooth®-telefon er sluttet til audiosystemet, skal du vælge "Hastig." ved hjælp af **6** eller **15**, og derefter trykke på **6** eller **18** for at bekræfte.

En ny undermenu bliver vist:

- "Ringtone".
- "Opkaldsliste".

Vælg et af de to afsnit ved hjælp af **6** eller **15**, og tryk derefter på **6** eller **18** for at bekræfte.

Du kan aktivere ringetonen på det køretøj eller den telefon, der er tilsluttet Bluetooth®, ved at vælge "Ringtone" og dreje og trykke på knappen **6** eller på knappen på lydsystemets frontpanel eller på **15**.

En ny undermenu bliver vist:

- "Bil".
- "Telefon".

Vælg et af de to afsnit ved hjælp af **6** eller **15**, og tryk derefter på **6** eller **18** for at bekræfte.

## Radiotekstdisplay

Få vist radiotekstmenuen ved at trykke på knappen **5** og holde den nede. Lydsystemet viser "tilgængelig" på skærmen.

Radioens tekstdisplay kan maksimalt vise 64 tegn.

**Bemærk:** Hvis den aktuelle radiostation ikke kan vises radiotekst, viser lydsystemet skærmen "Ingen radiotekst".



Af sikkerhedshensyn bør indstillingerne udføres, mens bilen holder stille.

## SYSTEMINDSTILLINGER (6/9)

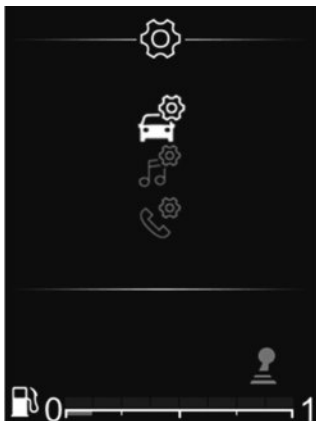

### Radio med display på instrumentbrættet

Fra hovedmenuen kan du bruge **33** eller **34** til at rulle gennem indstillingsmenuen.

Følgende indstillinger er til rådighed:

- "Bil".
- "LYD".
- "Telefon".



Af sikkerhedshensyn bør indstillingerne udføres, mens bilen holder stille.

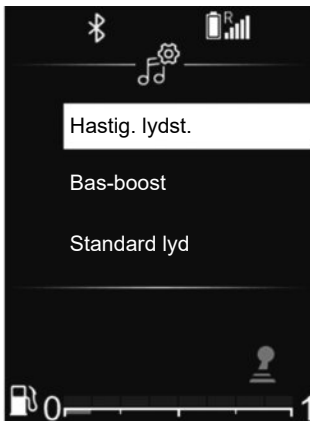

### Lydindstillinger

Fra hovedmenuen skal browse gennem **33** eller **34** til indstillingsmenuen.

Vælg "Audio lyd", og tryk derefter på **35** for at bekræfte.

Følgende indstillinger er til rådighed:

- "Equaliser";
- "Spatialisering";
- "Hastig. lydst.";
- "Bas-boost".
- "Standard lyd".

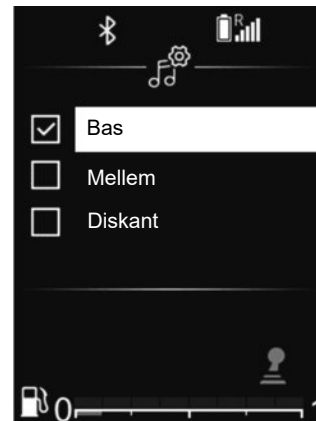

### "Equaliser"

Vælg "Equaliser", og tryk derefter på **33** eller **34** for at få adgang til de forskellige elementer i denne rækkefølge:

- "Bas";
- "Mellem";
- "Diskant".

## SYSTEMINDSTILLINGER (7/9)

### ”Spatialisation” (lydfordeling)

Brug funktionen ”Spatialisation” til at justere lydfordelingen i kabinen:

- ”Balance” (venstre/højre lydbalance).
- ”Fade” (fordeling af lyden for/bag).

Du kan ændre værdien for hver indstilling ved hjælp af **33** eller **34**.

Tryk på **35** for at bekræfte og vende tilbage til foregående valg.

### «Lydstyrke justeres ift. hastighed»

Lydsystemets lydstyrke varierer i takt med køretøjets hastighed.

Gå til menuen ”Lydindstillinger”, og bekræft derefter ”Hastig. lydst.” ved at trykke på **35**.

Vælg en af følgende for at opnå den ønskede indstilling:

- ”OFF”.
- ”Meget lav”;
- ”Lav”;
- ”Mellem”;
- ”Høj”;
- ”Meget høj”.



### ”Bas-b. Boost”

Brug funktionen ”Bas-b. Boost” til at forbedre basvolumen.

Åbn menuen ”Lydindstillinger”, og bekræft derefter ”Bas-b. Boost” ved hjælp af **33** eller **34**, og tryk derefter på **35** for at bekræfte.

For at aktivere eller deaktivere denne funktion skal du vælge ”ON” eller ”OFF” ved hjælp af **33** eller **34** og derefter trykke på **35** for at bekræfte.

### ”Standardaudio”

Få vist ”Lydindstillinger”, og vælg derefter ”Standard” og derefter ”Standard lyd”.

Vælg ”TIL” eller ”FRA”.

Alle lydindstillinger går tilbage til standardværdierne.

### Indstilling af radioen

Fra hovedmenuen skal browse gennem **33** eller **34** til indstillingsmenuen. Vælg ”Audio radio”, og tryk derefter på **35** for at bekræfte.

Følgende indstillinger er til rådighed:

- ”Opdat.FM-list”;
- ”Opda.digi-list”.

### ”Opdat.FM-list”

Se afsnittet om ”Opdat.FM-list” i ”Afspilning af radio”.

## SYSTEMINDSTILLINGER (8/9)

### ”Opda.digi-list”

Se afsnittet om ”Opda.digi-list” i ”Afspilning af radio”.

### Telefonindstillinger

Brug denne funktion til at justere indstillinger af den telefon, der er sluttet til lydsystemet.

Fra hovedmenuen skal browse gennem **33** eller **34** til indstillingsmenuen. Vælg ”Telefonindstillinger”, og tryk derefter på **35** for at bekræfte.

Følgende indstillinger er til rådighed:

- ”Søg enheder”.
- ”Inds. Synlig”.
- ”Vælg enhed”.
- ”Slet enhed”.
- ”Bluetooth”.

Der henvises til de tilsvarende afsnit.

Du kan vende tilbage til den forrige menu ved at trykke på knappen **4** på lydsystemets frontpanel.



### ”Telefonindst.” (Bluetooth®)

Fra hovedmenuen skal browse gennem **33** eller **34** til indstillingsmenuen. Vælg ”Telefonindst.”, og tryk derefter på **35** for at bekræfte.

For at aktivere audiosystemets Bluetooth®-funktion skal du vælge ”ON” ved hjælp af **33** eller **34** og derefter trykke på **35** for at bekræfte.

For at deaktivere audiosystemets Bluetooth®-funktion skal du vælge ”OFF” ved hjælp af **33** eller **34** og derefter trykke på **35** for at bekræfte.

Afhængigt af mærket og modellen af din telefon kan det håndfri systems funktioner være helt eller delvist inkompatible med dit køretøjs lydsystem.



Af sikkerhedshensyn bør indstillingerne udføres, mens bilen holder stille.



## SYSTEMINDSTILLINGER (9/9)

### Valg af sprog

Brug denne funktion til at ændre audiosystemets visningssprog på instrumentbrættet.

Vis audio indstillingsmenuen ved at trykke på **32**. Vælg "Køretøjsindstillinger", "Sprog", og vælg derefter det ønskede sprog med **33** eller **34**, og tryk på **35** for at bekræfte.

### Indstilling af klokken

Denne funktion gør det muligt at indstille tiden.

Vis audio indstillingsmenuen ved at trykke på **32**. Vælg "Køretøjsmenu", "Ur" ved hjælp af **33** eller **34**, og tryk derefter på **35** for at bekræfte.

Menuen "Ur" vises:

- Tryk på **35** og hold den nede for at få adgang til indstilling af klokken;
- Indstil timerne ved hjælp af **33** eller **34**, og vent derefter et øjeblik, indtil indstillingen af timer automatisk skifter til indstilling af minutter;
- Indstil minutterne med **33** eller **34**, og vent derefter et øjeblik, indtil indstillingen bekræftes automatisk.



Af sikkerhedshensyn bør indstillingerne udføres, mens bilen holder stille.

# DACIA MEDIA CONTROL: GENEREL BESKRIVELSE (1/5)

## Præsentation

"Dacia Media Control" er en applikation, der kan downloades fra din smartphone eller tablet. Med denne applikation får du adgang til flere menuer:

- "Radioindst.";
- "Navigation";
- "Bil".
- "Indstil tid";
- "Telefon";
- "Multimedier".

**Bemærk!** Få flere oplysninger om kompatible telefoner og tablets ved at kontakte en autoriseret forhandler eller gå ind på producentens hjemmeside, hvis en sådan findes.

## Tilslutning Bluetooth®

Kontrollér, at din telefon eller tablet er sammenkoblet med audiosystemet (se oplysningerne om "Genkendelse af en telefon" i afsnittet "Sammenkobling og frakobling af en telefon").

**Bemærk:** Bluetooth® skal være aktiveret og indstillet til "synlig" på din telefon eller tablet (der findes flere oplysninger i enhedens betjeningsvejledning).

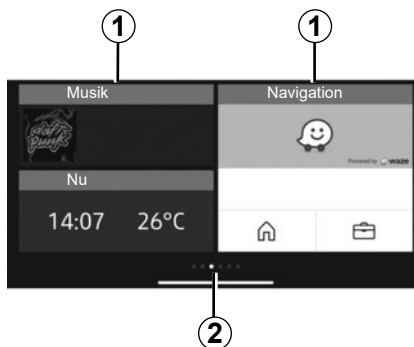

## Visning

### Tilpasset startside

1 Adgang til fastgjorte apps.

2 Sidetal.

**Bemærk:** Du kan ændre opsætningen af velkomstkærmen. Se kapitlet "Dacia Media Control: Indstilling af parametre".

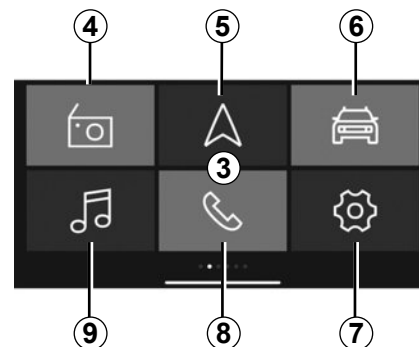

### Standard 3 "Dacia Media Control"-velkomstkærm

Standardvelkomstkærmen indeholder følgende menuer:

4 "Radioindst.": radiostyring.

5 "Navigation": navigationsstyring.

6 "Bil": Styring af dit brændstofforbrug, Driving Eco etc.

7 "Indstil tid": Styring af "Dacia Media Control"-applikationsindstillingerne.

8 "Telefon": Styring af telefonfunktionerne.

9 "Multimedier": styring af multimedieresourcer.

## DACIA MEDIA CONTROL: GENEREL BESKRIVELSE (2/5)

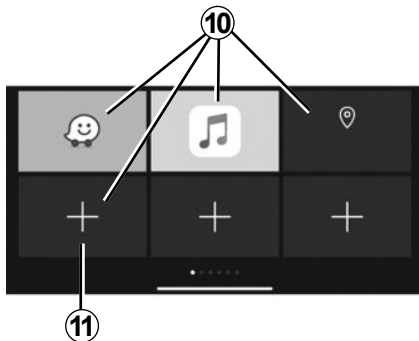

### Skærbillede med favoritter

Brug "Dacia Media Control"-appen til at tilføje genveje til dine foretrukne funktioner:

- applikationer
- kontaktpersoner
- "Dacia Media Control"-funktioner
- musik
- Navigation.
- ...

**10** adgang til en funktion, der tidligere er angivet som favorit;

**11** adgang til skærmen til styring af favoritter.

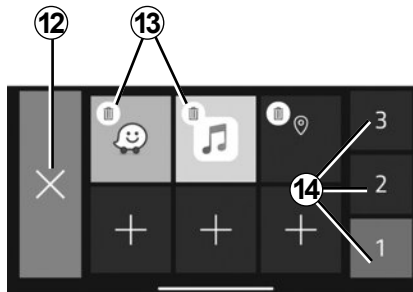

### Skærbillede til styring af favoritter

Tryk på knappen **11** for at få adgang til skærbilledet til administration af favoritter.

**12** tilbage til forrige skærm;

**13** slet favoritten;

**14** adgang til de forskellige sider til styring af favoritter.

Det anbefales at foretage regelmæssig opdatering af din "Dacia Media Control"-app.

### Tilpasning af startsiden

Du kan tilpasse "Dacia Media Control"-startsiden. Det gør du ved at trykke på knappen **11** eller trykke et vilkårligt sted på den tilpassede startside og holde trykket og derefter stryge en applikation, der er tilgængelig i bunden af skærmen, til den ønskede placering. Hvis du stryger applikationen til en placering, som allerede er i brug, udskiftes den automatisk.

Dit håndfri system er beregnet til at lette kommunikationen ved at mindske risikofaktorerne. Det kan dog ikke helt eliminere dem.

Overhold altid lovbestemmelserne i det land, du befinder dig i.

## DACIA MEDIA CONTROL: GENEREL BESKRIVELSE (3/5)

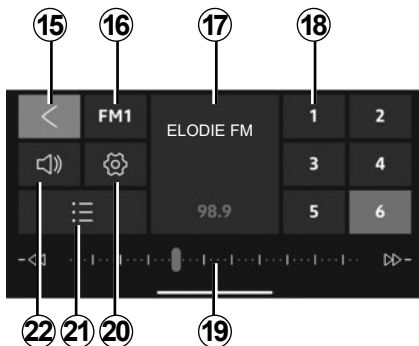

### ”Radioindst.” menu

Denne menu gør det muligt at lytte til radiostationer, og den indeholder følgende funktioner:

- 15** tilbage til hovedmenuen;
- 16** vælg et radiobånd (FM, DR eller AM);
- 17** radio, der spiller lige nu;
- 18** vælg forudindstillede radiostationer/favoritter.

**Bemærk:** ”Dacia Media Control” viser bilradioens forudindstillinger/favoritter.

**19** radiofrekvensbånd, oplysninger om radiofrekvenser;

**20** adgang til lydindstillingerne;

**21** liste over tilgængelige stationer;

**22** styring af lydstyrken.

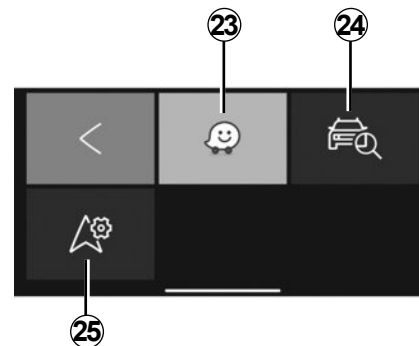

### ”Navigation” menu

Navigationsmenuen omfatter alle funktioner til satellitnavigation, vejkort, trafikmeddelelser, navigationsapps og fareområder. Menuen ”Navigation” indeholder følgende funktioner:

- 23** smartphoneapp til navigation, der bruges til planlægning af dine ture;
- 24** app, der giver dig mulighed for at geolokalisere dit køretøj;
- 25** adgang til indstillingerne, der giver mulighed for at angive en standardnavigationsapplikation.

## DACIA MEDIA CONTROL: GENEREL BESKRIVELSE (4/5)

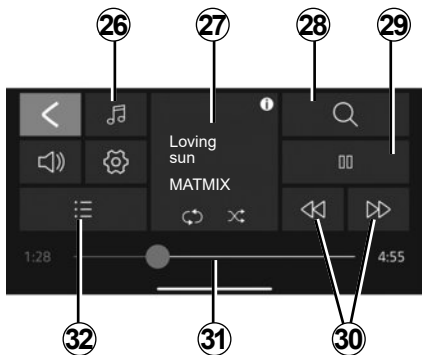

### ”Multimedier” menu

Menuen ”Multimedier” indeholder alle funktioner til afspilning af lydfiler og følgende funktioner:

- 26** vælg lydfilkilden;
- 27** multimediefil, der afspilles i øjeblikket;
- 28** søg efter en multimediefil;
- 29** afspil/pause;
- 30** næste/foregående fil;
- 31** rullepanel, resterende tid for den multimediefil, der afspilles i øjeblikket;
- 32** valg af afspilningsliste.

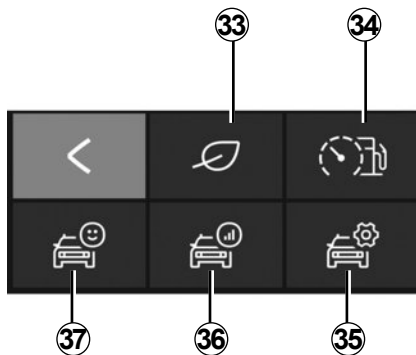

### ”Bil” menu

Menuen ”Bil” bruges til at styre visse elementer af udstyr, f.eks. den indbyggede computer og Driving Eco. Den indeholder følgende funktioner:

- 33** åbn menuen Driving Eco (se din økoscore osv.);
- 34** kørselsadfærd eller indikator for aktuelt forbrug;
- 35** adgang til indstillinger og oplysninger;
- 36** åbn din ”Rejseoversigt”;
- 37** adgang til køretøjets instrumentbræt.

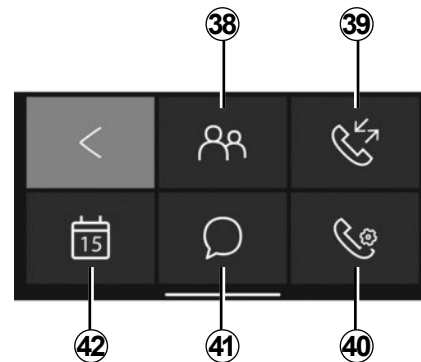

### ”Telefon” menu

Menuen ”Telefon” gør det muligt håndfrit at bruge din telefon. Menuen omfatter følgende funktioner:

- 38** adgang til din telefonbog;
- 39** åbn din opkaldshistorik;
- 40** åbn ”Telefon”-menuindstillingerne;
- 41** adgang til dine meddelelser;
- 42** åbn kalenderen.

## DACIA MEDIA CONTROL: GENEREL BESKRIVELSE (5/5)

### Påmindelse om glemt telefon

Med motoren og lydsystemet slukket, viser "Dacia Media Control"-applikationen en advarselsmeddelelse på din smartphone efterfulgt af et lydsignal for at minde dig om, at din telefon stadig er i bilen.

**Bemærk:** På nogle telefoner og tablets er funktionen "Text-to-Speech" tilgængelig. Audiosystemet læser meddelelserne højt.

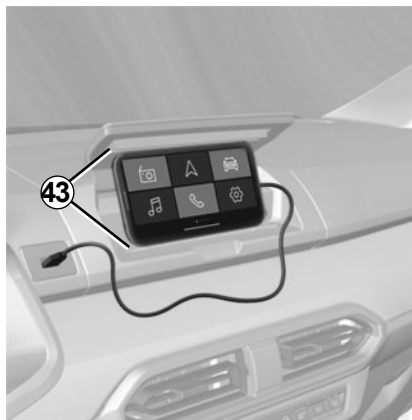

### Telefonholder 43

Afhængigt af udstyret kan du lade din telefon være aktiveret på midterkonsollen ved at bruge "Dacia Media Control"-applikationen sammen med det ergonomiske udstyr 43.

### Opladning med USB-porten

Ved at slutte din telefons USB-stik til USB-porten kan du oplade eller vedligeholde batteriet under brug.

### Indstilling af lydstyrke

Du kan justere lydstyrken ved at stryge lodret på smartphone-skærmen:

- **stryg opad** for at øge lydstyrken,
- **stryg nedad** for at mindske lydstyrken.

Det kan være nødvendigt med flere strøg for at opnå den ønskede lydstyrke.

Det anbefales at foretage regelmæssig opdatering af din "Dacia Media Control"-app.

## DACIA MEDIA CONTROL: NAVIGATIONSFUNKTION (1/2)

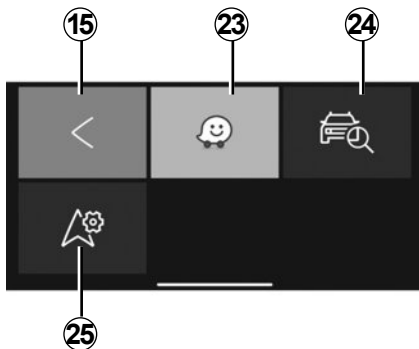

### ”Navigation”

Du får adgang til navigationsmenuen fra standardvelkomstmenuen ”**Dacia Media Control**” ved at trykke på tasten ”Navigation”.

Menuen ”Navigation” består af flere ikoner:

**15** tilbage til hovedmenuen som standard;

**23** åbn navigationsappen for at administrere dine definerede ruter;

**24** få adgang til ”Go To My Car”-appen for at geolokalisere dit køretøj;

**25** angiv den navigationsapp, du vil bruge som standard.



### ”Find mit køretøj”

Med denne funktion kan du geolokalisere dit køretøj for f.eks. at finde det på et større parkeringsområde.

Tryk på **24** ”Go To My Car” i menuen ”Navigation”.

For at finde dit køretøj kan du:

- Udfylde feltet ”Køretøjets parkeringsadresse”.
- Tryk på knappen ”Gå til mit køretøj” for at igangsætte navigation i fodgængertilstand til den forudindstillede adresse.

**Bemærk:** Denne funktion er kun tilgængelig og funktionel uden for bilen. Hvis dit køretøj er blevet flyttet af en tredjeperson mellem øjeblikket for registreringen af dets GPS-position og det øjeblik, hvor du ønsker at genfinde det, kan appen ikke søge efter dets aktuelle position.



Af sikkerhedshensyn tilrådes det kun at foretage indstillingerne med vognen standset.

## DACIA MEDIA CONTROL: NAVIGATIONSFUNKTION (2/2)



### ”Navigationsindstillinger”

Denne funktion gør det muligt at indstille din standardnavigationsapplikation.

Tryk på ”Navigationsindstillinger” **25** i menuen ”Navigation”, og vælg derefter den navigationsapp, som du vil bruge, på listen med forslag.

Når du bruger navigationsappen på din smartphone, kan overførslen af de nødvendige mobilnetværksdata, muligvis medføre ekstraomkostninger, der ikke er omfattet af dit mobilabonnement.



Af sikkerhedshensyn tilrådes det kun at foretage indstillingerne med vognen standset.



# DACIA MEDIA CONTROL: MULTIMEDIEFUNKTION (1/3)

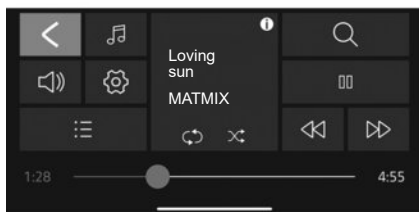

## "Multimedier"

Du får adgang til multimediemenuen fra standardvelkomstmenuen "Dacia Media Control" ved at trykke på tasten "Multimedier".

**Bemærk:** For at kunne bruge alle funktionerne i menuen "Multimedier" skal du slutte din Bluetooth®-smartphone eller -tablet til lydsystemet.

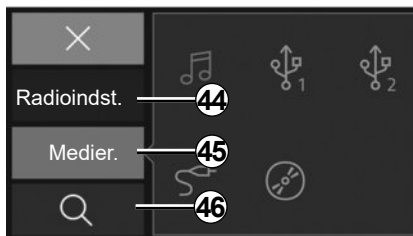

## "Angiv kilde"

For at få adgang til valgmenuen for multimediefilkilde skal du trykke på **26** "Multimedier". Du kan bruge denne menu til at vælge kilden fra:

**44** "Radioindst.": Menu til valg af tilgængelige radiostationer.

**45** "Medier": Menu til valg af inputkilder, der er sluttet til lydsystemet.

**46** Søg.

## "Radioindst."

Denne menu gør det muligt at lytte til radiostationer, og den indeholder følgende funktioner:

- Vælg et bånd: "FM", "DR" eller "AM";
- Vælg en station vha. en af tre søgemetoder ("Manuel", "Liste" eller "Frekvens");
- Søge efter en station ved hjælp af det indbyggede intelligente tastatur;
- lytte til gemte stationer
- Få vist tekstoplysninger fra visse "FM"- , "DR"- eller "AM"-radiostationer, mens du lytter.

Der henvises til kapitlet "Aflytning af radio" for flere oplysninger.

**Bemærk:** I forbindelse med afspilning af en multimediefil kan du ikke styre eksterne applikationer med Dacia Media Control.

## DACIA MEDIA CONTROL: MULTIMEDIEFUNKTION (2/3)

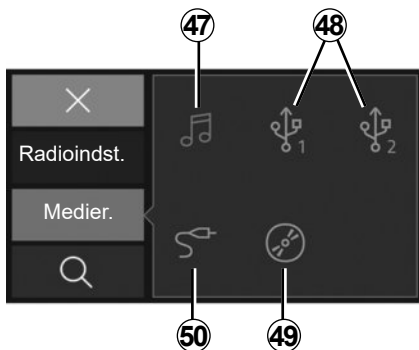

### ”Medier”

Denne menu gør det muligt at lytte til musik fra en ekstern kilde. Vælg en tilsluttet inputkilde for at få adgang til lydfileerne på følgende liste.

- 47 Få adgang til multimediefiler, der er gemt på smartphonen.
- 48 Få adgang til multimediefiler, der er gemt på en MP3-afspiller eller USB.-enhed.
- 49 Få adgang til multimediefiler, der er gemt på en CD (afhængigt af udstyr).
- 50 Få adgang til multimediefiler fra en kilde, der er sluttet til lydsystemets Jack-stik.

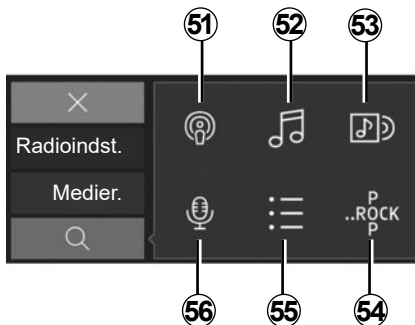

### ”Søg”

Du kan få adgang til funktionen fra multimediemenuen ved at trykke på ikonet ”Søg” 28.

Du kan bruge denne menu til at søge efter en multimediefil på den valgte eksterne lydkilde.

Søgningen udfører følgende funktioner:

- 51 Søg efter podcast.
- 52 Søg efter titel.
- 53 Søg efter album.
- 54 Søg efter genre.
- 55 Søg i afspilningslister.
- 56 Søg efter kunstner.

**Bemærk:** Kun kilder, der er tilgængelige, kan vælges. Kilder, der ikke er tilgængelige, er skraveret.

## DACIA MEDIA CONTROL: MULTIMEDIEFUNKTION (3/3)



### Afspilningsliste

Du kan få adgang til funktionen fra multimediemenueen ved at trykke på "Afspilningsliste" **32**.

Denne menu gør det muligt at få adgang til dine personlige afspilningslister.



### "Multimedieindstillinger".

Du kan få adgang til funktionen fra multimediemenueen ved at trykke på "Multimedieindstillinger" **20**.

Denne menu giver dig mulighed for at indstille følgende parametre:

- "Bal./Fade";
- "Bas/Diskant".
- Lydstyrke Bluetooth®
- "AUX In";
- "TA";
- "Digital afb.";
- "Opdater FM-liste";
- "Opdater DR-liste";
- "Lydstyrke for ringetone";
- "Ringtone";
- Standardindstillinger.



Af sikkerhedshensyn tilrådes det kun at foretage indstillingerne med vognen standset.

## DACIA MEDIA CONTROL: KØRETØJSFUNKTION (1/2)

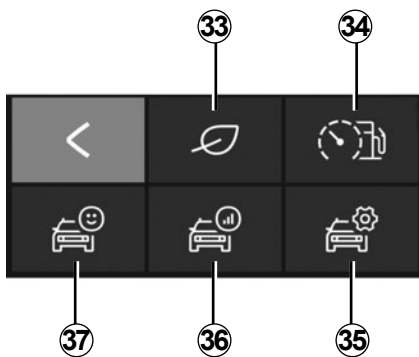

"Bil"

Du får adgang til menuen "Bil" fra standardvelkomstmenuen "**Dacia Media Control**" ved at trykke på tasten "Bil".

Menuen "Bil" består af flere ikoner.

**33** Åbning af Driving Eco-menuen.

**34** Aktuelt forbrug og indikator for kørselsadfærd.

**35** Åbn indstillingerne for menuen "Bil" fra appen.

**36** Åbn oversigten over din seneste rejse.  
**37** Få adgang til data på køretøjets instrumentbræt.

**Bemærk:** For at kunne bruge alle funktionerne i menuen "Bil" skal du slutte din Bluetooth®-telefon eller -tablet til lydssystemet.



« Driving Eco »

Denne funktion giver mulighed for at vise en samlet score i realtid, som afspejler din kørestil.

Denne score tager følgende kriterier i betragtning:

- Acceleration;
- Evnen til at forudse opbremsning;
- overholdelse af gearskift.

Du har mulighed for at få den samlede score, samt personlige råd ved afslutningen af hver tur.

Du kan også se:

- kørte kilometer uden forbrug,
- scoren for de ti sidste ture.

### Særlige funktioner:

- Afhængigt af telefonen registrerer appen "Driving Eco" ikke længere dine scorer, når den kører i baggrunden.
- Tryk på knappen "Standard lyd" på instrumentbrættet for at starte en ny rute, når appen kører.

En rute skal være længere end 400 meter for at blive beregnet. Hvis tidsintervallet mellem stop og start af motoren er lavere end fire timer, fortsætter applikationen med at forøge ruten inden stop.



Af sikkerhedshensyn tilrådes det kun at foretage indstillingerne med vognen standset.

## DACIA MEDIA CONTROL: KØRETØJSFUNKTION (2/2)



### ”Aktuelt forbrug og indikator for kørselsadfærd”

Brug denne funktion til at se dit aktuelle brændstofforbrug sammenlignet med dit køretøjs gennemsnitlige forbrug og til at observere din kørselsadfærd.

**Bemærk:** Denne funktion er ikke tilgængelig på LPG-modeller.



### ”Indstillinger”

Denne funktion gør det muligt at få adgang til indstillingerne for menuen ”Bil” og angive visse indstillinger.



### ”Rejseoversigt”

Denne funktion gør det muligt at vurdere din kørestil under dine tidligere ture:

- Acceleration;
- gearskift;
- forudseenhed;
- ...



### ”Instrumentbræt”

Denne funktion gør det muligt at få adgang til forskellige data, der er registreret i dit instrumentpanel, f.eks.:

- Gennemsnitshastighed;
- gennemsnitsforbrug;
- Strækning i alt.;
- kørt distance siden sidste nulstilling;
- ...

## DACIA MEDIA CONTROL: TELEFONFUNKTION (1/3)

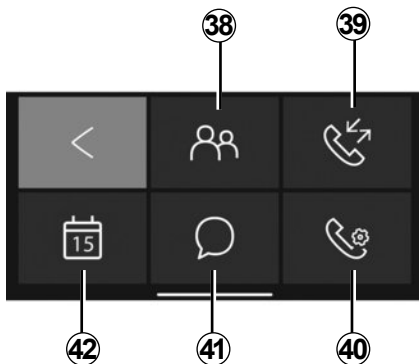

### ”Telefon”

Du får adgang til menuen ”Telefon” fra standardvelkomstmenuen ”Dacia Media Control” ved at trykke på tasten ”Telefon”.

Menuen ”Telefon” består af flere ikoner:

**38** Åbn telefonbogen.

**39** Åbn opkaldshistorikken.

**40** Gå til ”Telefon-menuen” (afhængigt af din telefonmodel).



**41** Åbn meddelelser, der er modtaget på din smartphone eller tablet.

**42** Åbn din ”Kalender”.

**57** Vælg et nummer ved hjælp af det numeriske tastatur, afhængigt af din telefonmodel.

**Bemærk:** Du kan lytte til din telefonsvarer ved at holde tasten ”1” nede på radioens frontpaneltastatur.

Tryk først på tasten ”1” på radioens frontpaneltastatur, og hold den nede for at gemme telefonsvarerens nummer.



### ”Telefonbog”

Tryk på ikonet for ”Telefonbog” for at få adgang til listen over kontaktpersoner i din Bluetooth®-telefon.

Når dit lydsystem og din Bluetooth®-telefon er forbundet via trådløs Bluetooth®-teknologi, er numrene i din telefonbog tilgængelige via appen ”Dacia Media Control”.

Vælg kontakten (hvis kontakten har flere numre, bliver du bedt om at vælge det nummer, der skal ringes til), og opkaldet foretages automatisk, når du har trykket på nummeret på kontakten.

Hvis en adresse er forbundet til en kontakt, kan du starte navigationsapplikationen. Det gøres ved at trykke på navigationsikonet for at navigere til den gemte adresse.

**Bemærk:** For at gennemse kontaklisten skal du stryge med fingeren opad på smartphone-skærmen.

## DACIA MEDIA CONTROL: TELEFONFUNKTION (2/3)



### Telefonindstillinger

Brug opkaldshistorikken til at se:

- udgående opkald;
- ubesvarede opkald;
- indgående opkald.

Når du ser listen over samtaler, vises kontakterne fra nyeste til ældste.

For at navigere gennem opkaldshistorikken skal du stryge fingeren opad på smartphone-skærmen.

For at foretage et opkald fra listen med opkaldshistorik skal du vælge den kontakt på listen, som du vil ringe til.



### ”Telefonindstillinger”

Denne funktion gør det muligt at få adgang til indstillingerne for menuen Telefon og angive visse indstillinger.



### ”Tast et nummer”

Med funktionen "ring til et nummer" er det muligt at ringe til et telefonnummer og ringe til en kontakt via "Dacia Media Control"-applikationen.

Hvis du vil ringe til et nummer, skal du trykke på nummerknapperne. Når du har indtastet det nummer, du vil ringe til, skal du trykke



på knappen for at foretage opkaldet.



### ”Display viser”

Med beskedfunktionen kan du læse og/eller lytte til tekstbeskeder, der er modtaget, mens appen "Dacia Media Control" er i brug.

**Bemærk:** For at gennemse beskedlisten skal du stryge med fingeren opad på smartphone-skærmen.

## DACIA MEDIA CONTROL: TELEFONFUNKTION (3/3)

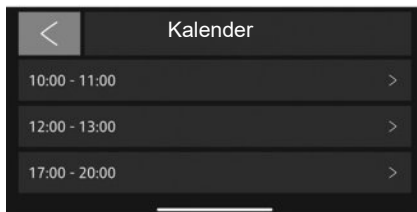

"Kalender"

Med kalenderfunktionen kan du få adgang til alle opgaver (dagens aftaler og arrangementer osv.), der er gemt i kalenderen på din telefon eller digitale tablet. Hvis der er knyttet en postadresse til en hændelse, kan du starte navigationsappen for at navigere til dette sted.

Det gøres ved at trykke på navigationsikonet for at navigere til den gemte adresse.



Det anbefales at stoppe bilen, når der skal indtastes et nummer, eller du skal søge en kontakt.



## DACIA MEDIA CONTROL: INDSTILLING AF PARAMETRE (1/2)



### ”Indstillinger”

For at åbne menuen Indstillinger fra standard ”**Dacia Media Control**” hovedmenuen skal du vælge ”Indstillinger”.

”**Dacia Media Control**”-systemindstillingerne” kan bruges til at justere eller få vist følgende:

- kør **Dacia Media Control**-appen automatisk, når der er forbindelse til lydssystemet

- oplysninger om din brugerkonto;
- brugervilkår og -betingelser;
- forbindelsen til lydssystemet;
- instruktionsmaterialet til appen;
- genvejsknappen for at gå tilbage til **Dacia Media Control**-appen;
- gendan standardindstillinger;
- den version af ”**Dacia Media Control**”, der er installeret på din telefon;
- Bluetooth®-forbindelsen (automatisk eller manuel);
- ...

### Forbindelsesindstillinger

#### Sammenkobling

Denne funktion gør det muligt at aktivere Bluetooth® på din telefon og søge i ”**MY CAR**”-lydssystemet.

#### ”Start Dacia Media Control”

Afkryds denne valgmulighed for at aktivere eller deaktivere automatisk start af applikationen, så snart der er forbindelse med audio-systemet i dit køretøj.

#### ”CGU”

Denne funktion giver mulighed for at vise brugervilkår og -betingelser.

## DACIA MEDIA CONTROL: INDSTILLING AF PARAMETRE (2/2)

### ”Mine personlige oplysninger”

Denne funktion gør det muligt at se oplysninger om beskyttelse af personlige oplysninger.

### ”Support”

Denne funktion gør det muligt at se de data, der kræves til producentsupport.

### Undervisningsmateriale

Denne funktion gør det muligt at se instruktionsmaterialet til ”**Dacia Media Control**”-applikationen.

### ”Standardindstillinger”

Denne funktion giver mulighed for at gen-danne standardindstillingerne.

### ”Aktivér Dacia Media Control-oplysningerne”

Markér for at aktivere eller deaktivere visningen af genvejsknappen til appen. Denne funktion er kun tilgængelig på Android-smartphones og kræver en systemtilladelse til brug. Knappen vises kun, når du er uden for ”**Dacia Media Control**”-appen. Tryk på genvejsknappen ”**Dacia Media Control**” for at åbne appen.

### ”Statistikovervågning”

Denne funktion gør det muligt at aktivere eller deaktivere dataoverførsel til et dedikeret statistikværktøj.

### ”Media Control Version”

Denne funktion er nedtonet som standard og kan bruges til at se den version af appen, der er installeret på din smartphone.



Af sikkerhedshensyn tilrådes det kun at foretage indstillingerne med vognen standset.

## FUNKTIONSFEJL (1/2)

Beskrivelse	Mulige årsager	Løsninger
Der er ingen lyd.	Mobiltelefonen er ikke tilsluttet med kabel eller forbundet til systemet. Lydstyrken er indstillet til det laveste eller lyden sættes på pause.	Sørg for, at mobiltelefonen er tilsluttet eller forbundet til systemet. Skrue op for lyden eller deaktiver pause.
Lydanlægget fungerer ikke, og displayet tændes ikke.	Lydanlægget er ikke tændt.	Tænd audiosystemet.
	Audiosystemets sikring er sprunget.	Udskift sikringen (se afsnittet om "Sikringer" i bilens betjeningsvejledning).
Lydanlægget fungerer ikke, men displayet tændes.	Lydstyrken er indstillet til det laveste.	Tryk på <b>19</b> eller drej på <b>1</b> .
	Kortslutning af højttalerne.	Ret henvendelse til et autoriseret værksted.
Der kommer ingen lyd fra venstre eller højre højttaler.	Indstilling af lydbalancen (venstre/højre indstilling) er forkert.	Indstil den korrekte lydbalance.
	Frakoblet højttaler.	Ret henvendelse til et autoriseret værksted.
Dårlig radiomodtagelse eller ingen modtagelse.	Bilen er for langt væk fra senderen, som radioen er tilsluttet (baggrundsstøj og interferens).	Søg efter en anden sender med bedre lokal signalmodtagelse.
	Modtagelsen er blokeret af motorens interferens.	Ret henvendelse til et autoriseret værksted.
	Antennen er beskadiget eller ikke tilsluttet.	Ret henvendelse til et autoriseret værksted.

## FUNKTIONSFEJL (2/2)

Beskrivelse	Mulige årsager	Løsninger
Telefonen kan ikke tilsluttes til systemet.	<ul style="list-style-type: none"><li>- Din telefon er slukket.</li><li>- Batteriet i din telefon er afladet.</li><li>- Din telefon er ikke først blevet parret til det håndfrie telefonsystem.</li><li>- Bluetooth® i din telefon og i systemet er ikke aktiveret;</li><li>- Telefonen er ikke konfigureret til at acceptere anmodning om tilslutning af lydssystemet.</li></ul>	<ul style="list-style-type: none"><li>- Tænd for telefonen.</li><li>- Oplad batteriet i din telefon.</li><li>- Foretag parring af din telefon til det håndfrie telefonsystem.</li><li>- Aktiver Bluetooth® på telefonen og systemet.</li><li>- Konfigurer telefonen for at acceptere anmodning om tilslutning af lydssystemet.</li></ul>
Bluetooth®-walkman'en kan ikke tilsluttes til systemet.	<ul style="list-style-type: none"><li>- Din walkman er slukket.</li><li>- Batteriet i din walkman er afladet.</li><li>- Din walkman er ikke først blevet parret til lydanlægget.</li><li>- Bluetooth® i din walkman og i systemet er ikke aktiveret;</li><li>- Den bærbare lydafspiller er ikke konfigureret til at acceptere lydssystemets anmodning om tilslutning.</li><li>- Musikken startes ikke fra walkman'en.</li></ul>	<ul style="list-style-type: none"><li>- Tænd for lydafspilleren.</li><li>- Oplad batteriet i din walkman.</li><li>- Foretag parring af din walkman til lydanlægget.</li><li>- Aktiver Bluetooth® i din walkman og i lydanlægget.</li><li>- Konfigurer walkman'en til at acceptere systemets anmodning om forbindelse.</li><li>- Alt efter din telefons kompatibilitetsevne, kan det være nødvendigt at starte musikken fra din walkman.</li></ul>
Meddelelsen "Lavt batteri" vises.	Længere tids brug af det håndfrie telefonsystem vil resultere i hurtigere afladning af telefonens batteri.	Genoplad batteriet i din telefon.

## ALFABETISK INDEKS (1/2)

**4**  
4-hjulstrukket (4WD)..... DK.76

**A**  
afbrydelse af lyden ..... DK.14

**B**  
Bluetooth forbindelse..... DK.32 → DK.37  
Bluetooth®..... DK.12 – DK.13  
bølgelængde..... DK.17 – DK.18, DK.21 – DK.22

**D**  
Dacia Media Control  
    ændring af indstillinger..... DK.76 – DK.77  
    generel beskrivelse..... DK.11, DK.61 → DK.65  
    køretøjsfunktion..... DK.64, DK.71 – DK.72  
    multimediefunktion..... DK.64, DK.68 → DK.70  
    navigationsfunktion..... DK.63, DK.66 – DK.67  
    præsentation..... DK.11, DK.61  
    telefonfunktion..... DK.64, DK.73 → DK.75  
display ..... DK.4 → DK.10

**F**  
frakoble en telefon..... DK.34, DK.37, DK.40, DK.42  
frontpaneler og betjeninger ved rattet..... DK.4 → DK.10  
funktionsfejl..... DK.78 – DK.79

**G**  
generelle forholdsregler..... DK.2 – DK.3

**I**  
i trafik..... DK.53, DK.58  
igangsætning..... DK.14  
indstillinger  
    audio..... DK.52, DK.57  
installere en telefon..... DK.32 → DK.37

**K**  
kit til håndfri telefon..... DK.12 – DK.13

klokken  
    indstilling..... DK.53, DK.58  
knapper..... DK.4 → DK.10  
kommunikation..... DK.45, DK.49  
kommunikationsvolumen..... DK.45, DK.49

**L**  
lydstyrke..... DK.14

**M**  
modtage et opkald..... DK.43, DK.47

**O**  
opfølgning på AF-RDS frekvenser..... DK.20, DK.23  
opkaldshistorik..... DK.43, DK.47

**Q**  
QR-kode..... DK.11

**R**  
radio  
    automatisk funktion..... DK.17 – DK.18, DK.21 – DK.22  
    automatisk registrering af stationer..... DK.17 – DK.18, DK.21 – DK.22  
    forvalg af stationer..... DK.17 – DK.18, DK.21 – DK.22  
    manuel funktion..... DK.17 – DK.18, DK.21 – DK.22  
    vælge en station..... DK.17 – DK.18, DK.21 – DK.22  
radio-tekst..... DK.56, DK.60  
RDS..... DK.12  
ringe op..... DK.43, DK.47

**S**  
sekundær kilde..... DK.24, DK.28  
slette en telefon..... DK.34, DK.37  
sprog  
    redigér..... DK.53, DK.58  
start..... DK.14  
stemmegenkendelse..... DK.16  
stop..... DK.14

## ALFABETISK INDEKS (2/2)

### T

telefonrepertoire .....	DK.43, DK.47
tilslutning	
mislykkedes.....	DK.39, DK.41
tilslutte en telefon.....	DK.36, DK.38
trådløs oplader.....	DK.50 – DK.51

### U

USB	
lydkilde .....	DK.12 – DK.13
USB-stik.....	DK.24, DK.28

### V

valg af kilden.....	DK.14
---------------------	-------



# Sisällys

Käyttöön liittyvät varotoimenpiteet . . . . .	FIN.2
Säätöjen esittely . . . . .	FIN.4
Dacia Media Control: Johdanto . . . . .	FIN.11
Yleinen kuvaus . . . . .	FIN.12
Toimenpide . . . . .	FIN.14
Puheentunnistuksen käyttö . . . . .	FIN.16
Radion kuunteleminen . . . . .	FIN.17
Ulkoiset audiolähteet . . . . .	FIN.24
Puhelimen yhdistäminen/yhdistämisen peruuttaminen . . . . .	FIN.32
Puhelimen kytkeminen/kytkennän poistaminen . . . . .	FIN.38
Puhelun soittaminen / vastaanottaminen . . . . .	FIN.43
Langaton lataus . . . . .	FIN.50
Järjestelmän säädöt . . . . .	FIN.52
Dacia Media Control: yleiskuvaus . . . . .	FIN.61
Dacia Media Control: navigointitoiminto . . . . .	FIN.66
Dacia Media Control: multimediat toiminto . . . . .	FIN.68
Dacia Media Control: ajoneuvotoiminto . . . . .	FIN.71
Dacia Media Control: puhelintoiminto . . . . .	FIN.73
Dacia Media Control: asetusten säätö . . . . .	FIN.76
Toimintahäiriö . . . . .	FIN.78

Käännetty ranskasta. Osittainkin jäljentäminen tai kääntäminen kielletty ilman valmistajan kirjallista lupaa.



# KÄYTTÖÖN LIITTYVÄT VAROTOIMENPITEET (1/2)

Järjestelmää käytettäessä on ehdottomasti noudatettava alla olevia ohjeita turvallisuussyistä ja materiaalisten vahinkojen välttämiseksi. Noudata aina sen maan lainsäädäntöä, jossa ajat.



## **Audiojärjestelmän käsittelyä koskevat varotoimenpiteet**

- Liikuta säätimiä (maskissa tai ohjauspyörässä) ja lue tietoja näytöltä liikenneolosuhteiden salliessa.
- Säädä äänenvoimakkuus kohtalaiseksi, jotta kuulet myös ympäröivät äänet.

## **Yleiset varotoimenpiteet**

- Järjestelmää ei saa irrottaa tai muokata laitevahinkojen ja tulipalojen välttämiseksi.
- Ota aina yhteys valmistajaan toimintahäiriöiden ilmaantuessa ja kun osia joudutaan irrottamaan.
- Älä käytä puhdistusaineita, joissa on alkoholia, äläkä ruiskuta pinnalle nesteitä.

## **Varotoimenpiteet puhelimen käytön yhteydessä**

- Tietyt lait säätelevät puhelimen käyttöä autossa. Niiden mukaan hands free -järjestelmän käyttö ei ole sallittua kaikissa ajotilanteissa. Kuljettajan on aina pysyttävä tarkkaavaisena.
- Puhelimella soittaminen ajettaessa on häiritsee ajamiseen keskittymistä ja on merkittävä riski kaikissa vaiheissa (numeron valinta, puhuminen, osoitteen hakeminen luettelosta jne).

## **Maskin huolto**

- Käytä pehmeää kangasta ja tarvittaessa hieman saippuavettä. Pyyhi kevyesti kostutetulla kankaalla ja sen jälkeen pyyhi pehmeällä kuivalla kankaalla.
- Älä paina etulevyn näyttöä, äläkä käytä puhdistuksessa alkoholipohjaisia tuotteita.

## KÄYTTÖÖN LIITTYVÄT VAROTOIMENPITEET (2/2)



### Henkilötietojen suojaus

Autosi kerää sinuun liittyviä tietoja. Valmistaja käsittelee näitä tietoja voimassa olevien säädösten mukaan.

#### Henkilökohtaisia tietojasi voidaan käyttää:

- parantamaan ja optimoimaan autosi käyttökokemusta ja siihen liittyviä palveluja;
- parantamaan ajokokemusta;
- parantamaan liikenneturvallisuutta ja ennakoivia kunnossapitojärjestelmiä;
- parantamaan ajoavustinjärjestelmiä;
- tarjoamaan sinulle autoon liittyviä lisäarvopalveluja.

Valmistaja noudattaa kaikkia tarvittavia varotoimia varmistaakseen, että henkilötietojesi käsittely on täysin turvallista.

Lisätietoja tiedoistasi ja oikeuksistasi saat vierailemalla valmistajan verkkosivustolla.

Käyttöohjekirjassa esiteltujen mallien kuvaus perustuu tekstin julkaisuhetkellä saatavissa oleviin tietoihin. **Käyttöohjeessa kuvataan kuvattujen mallien olemassa olevien toimintojen kokonaisuus. Ne riippuvat mallin varustetasosta, valituista vaihtoehdoista ja myyntimaasta. Myös sellaiset toiminnot, joiden pitäisi ilmestyä vuoden aikana, saattavat olla kuvattuina tässä asiakirjassa. Oppaassa olevat näytöt eivät ole sopimuksenalaisia. Voit käyttää QR Codes -koodeja verkkovideoiden katsomiseen.** Puhelimesi merkistä ja mallista riippuen kaikki toiminnot eivät ehkä sovi osittain tai kokonaan yhteen autosi multimedijärjestelmän kanssa. Koko käyttöohjeessa merkkihuollolla tarkoitetaan valmistajan valtuuttamaa merkkihuoltoa.

# SÄÄTÖJEN ESITTELY (1/7)

## Keskusnäytöllä varustettu radio

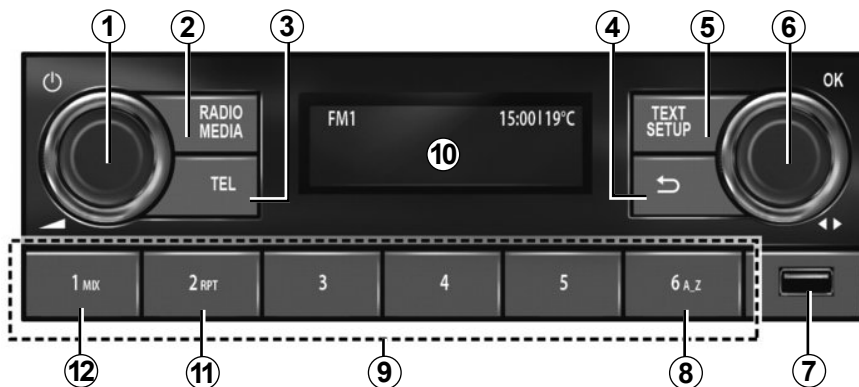

## Säätimet ohjauspyörän alla

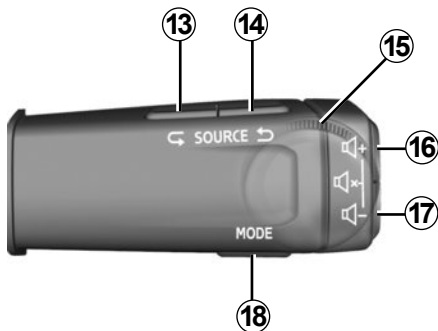

## Säätimet ohjauspyörän alla

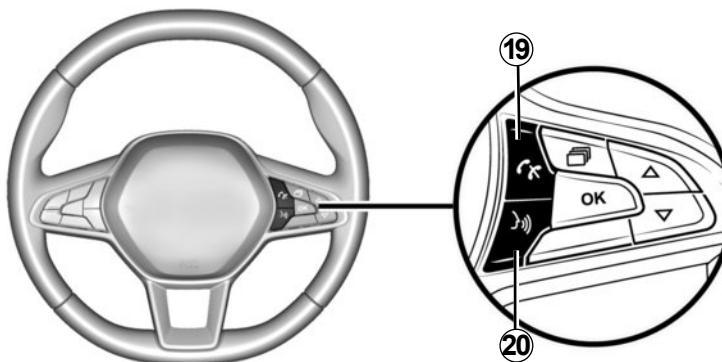

## SÄÄTÖJEN ESITTELY (2/7)

	AUDIO/MEDIA-toiminto	PUHELIN-toiminto
1	<ul style="list-style-type: none"> <li>– <b>Paina</b>, kun haluat kytkeä ajoneuvon radion päälle tai pois päältä.</li> <li>– <b>Käännä</b>, kun haluat säätää äänenvoimakkuutta.</li> </ul>	
2	<ul style="list-style-type: none"> <li>– <b>Lyhyt painallus</b>: valitun äänilähteen automaattinen toisto: FM → DR → AM → USB → BT-äännet.</li> <li>– <b>Paina ja pidä painettuna</b>, kun haluat päivittää käytössä olevat radioasemat (FM ja DR).</li> </ul>	
3		<ul style="list-style-type: none"> <li>– <b>Lyhyt painallus</b>: pääsy "Puhelin"-valikkoon; soitto näytössä olevaan numeroon; vastaaminen saapuvaan puheluun.</li> <li>– <b>Paina pitkään</b>, kun haluat hylätä saapuvan puhelun.</li> </ul>
4	<ul style="list-style-type: none"> <li>– <b>Lyhyt painallus</b>: paluu edelliselle valikkotasolle, nykyisen toiminnon peruuttaminen tai paluu edelliseen hakemistoon äänitiedostojen soittolistassa (media).</li> <li>– <b>Paina ja pidä painettuna</b>, kun haluat palata päävalikkoon.</li> </ul>	
5	<ul style="list-style-type: none"> <li>– <b>Paina lyhyesti</b> Asetus-toimintoa, kun haluat käyttää mukautettujen asetusten valikkoa.</li> <li>– <b>Pitkä painallus</b> Teksti-toimintoa: FM, DR, kun haluat näyttää lisätiedot ohjelmia tai tiedotteita lähettävistä radioasemista.</li> </ul>	<ul style="list-style-type: none"> <li>– <b>Paina ja pidä painettuna</b> Teksti-toimintoa, kun haluat näyttää yhdistetyn puhelimen.</li> </ul>
6	<ul style="list-style-type: none"> <li>– <b>Painallus</b>: toiminnon vahvistaminen, radioasemien luettelon näyttö (suosikit + luettelo), äänitiedostojen soittolistan näyttö (media).</li> <li>– <b>Käännä</b> DR, kun haluat vaihtaa FM- ja AM-radioasemaa, etsiä manuaalisesti BT ja USB ohittaa kappaleen.</li> </ul>	<ul style="list-style-type: none"> <li>– <b>Painallus</b>: puheluun vastaaminen/puhelun lopetus tai puhelua-asetusten valinta.</li> <li>– <b>Kierrä valitsinta</b>, kun haluat selata puhelinluetteloa ja soitettujen puheluiden luetteloa.</li> </ul>
7	USB-liitin MP3-soittimelle tai ulkoisille äänilähteille.	Puhelimen sisällön käyttämiseksi ilman Bluetooth® -yhteyttä (puhelimesta riippuen).

## SÄÄTÖJEN ESITTELY (3/7)

	AUDIO/MEDIA-toiminto	PUHELIN-toiminto
8	Haku kirjaimella soittolistoista, haku kirjaimella yhteystietoluettelosta.	
9	<ul style="list-style-type: none"><li>– <b>Paina lyhyesti</b> (1–6), kun haluat palauttaa tallennetun radioaseman.</li><li>– <b>Paina ja pidä painettuna</b> (1–6), kun haluat tallentaa radioaseman.</li></ul>	
10	Ajoneuvon radion käytön hallintänäyttö.	
11	<b>RPT</b> toistaa audio-soittolistan.	
12	<b>MIX:</b> audiosoittolistan satunnaistoisto.	
13 ja 14	Selaa äänilähteitä ja valitse yksi seuraavista: FM → DR → AM → USB → BT-äännet.	
15	<b>Kierrä:</b> <ul style="list-style-type: none"><li>– FM ja AM, kun haluat suorittaa automaatti- tai pikahaun.</li><li>– DR, BT-äännet ja USB: radioaseman tai kappaleen vaihto.</li><li>– Ylös/alas.</li></ul>	<b>Kierrä:</b> Selaa ehdotettuja toimintoja (katkaise puhelu, aseta puhelu pitoon, vaihda handsfree-tilaan, näytä digitaalinen näppäimistö).
16 ja 17	Säädä toistettavan äänilähteen äänenvoimakkuutta asteittain.	
16 + 17	<ul style="list-style-type: none"><li>– Radion äänen mykistys/palautus.</li><li>– Keskeytä/toista kannettavalla Bluetooth®- tai USB-audiosoittimella oleva raita.</li></ul>	

## SÄÄTÖJEN ESITTELY (4/7)

	AUDIO/MEDIA-toiminto	PUHELIN-toiminto
18	USB /Bluetooth® -sisällön kanssa: <ul style="list-style-type: none"><li>– <b>Lyhyt painallus:</b> ”RPT” jatkuva toisto.</li><li>– <b>Pitkä painallus:</b> ”Mix” satunnaistoisto.</li></ul>	<ul style="list-style-type: none"><li>– <b>Lyhyt painallus:</b> puhelinluettelon tai puhelulokin valinnan vahvistus.</li><li>– <b>Paina ja pidä painettuna,</b> kun haluat palata päävalikkoon.</li></ul>
19		Saapuva puhelu: <ul style="list-style-type: none"><li>– <b>Lyhyt painallus:</b> puheluun vastaaminen.</li><li>– <b>Paina ja pidä painettuna,</b> kun haluat katkaista tai hylätä puhelun.</li></ul> Nykyinen/lähtevä puhelu: <ul style="list-style-type: none"><li>– <b>Lyhyt painallus:</b> puhelun lopettaminen.</li></ul>
20	<ul style="list-style-type: none"><li>– <b>Lyhyt painallus:</b> puheentunnistuksen käyttöönotto.</li><li>– <b>Pitkä painallus:</b> puheentunnistuksen poisto käytöstä.</li></ul>	

# SÄÄTÖJEN ESITTELY (5/7)

Kojetaulunäytöllä varustettu radio

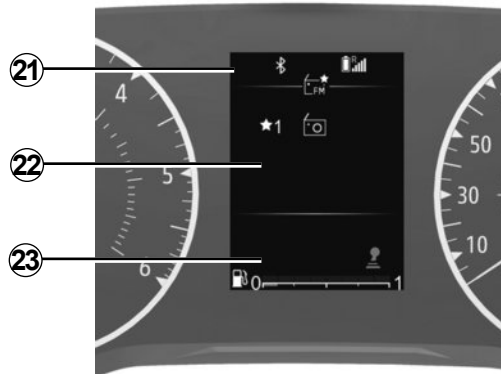

Säätimet ohjauspyörän alla

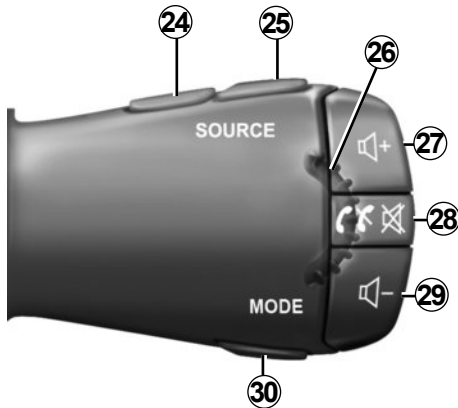

Säätimet ohjauspyörän alla

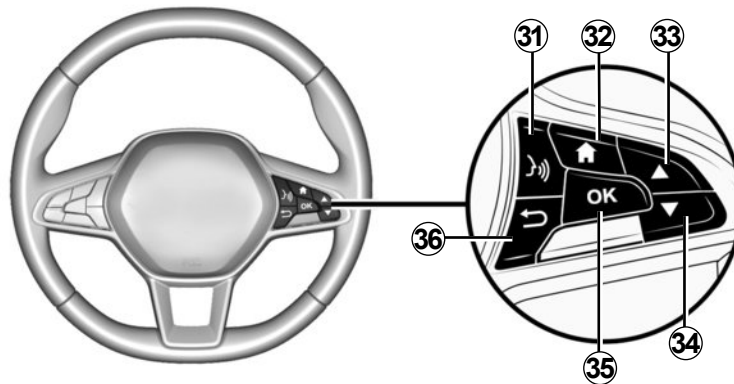

# SÄÄTÖJEN ESITTELY (6/7)

	AUDIO/MEDIA-toiminto	PUHELIN-toiminto
21	Tietopiste: aika, yhteydet, puhelintiedot, ulkolämpötila.	
22	Multimediaominaisuuksien päävalikko (ylhäältä alaspäin seuraavassa järjestyksessä: ajoneuvo, radio, musiikki/ääni, puhelin, asetukset).	
23	Ajoneuvon ajotietokoneen piste.	
24 ja 25	Selaa äänilähteitä ja valitse yksi seuraavista: FM → DR → AM → USB → BT-äänit.	
26	<b>Kierrä:</b> <ul style="list-style-type: none"> <li>– DR, BT-äänit ja USB: radioaseman tai kappaleen vaihto.</li> <li>– Ylös/alas.</li> </ul>	<b>Kierrä:</b> <ul style="list-style-type: none"> <li>– Selaa ehdotettuja toimia (katkaise puhelu, aseta puhelu pitoon, vaihda handsfree-tilaan, näytä digitaalinen näppäimistö) lukuun ottamatta tilannetta, jolloin puhelu on käynnissä.</li> <li>– Selaa puhelinluettelon pikahakuvalikkoa.</li> </ul>
27 ja 29	Säädä toistettavan äänilähteen äänenvoimakkuutta asteittain.	
28	<ul style="list-style-type: none"> <li>– <b>Paina lyhyesti</b>, kun haluat <ul style="list-style-type: none"> <li>– audiojärjestelmän käynnistys</li> <li>– radion äänen mykistys kuuntelun aikana;</li> <li>– mykistää äänen ja keskeyttää Bluetooth® -soittimen, USB -lähteen MP3-soittimen tai kannettavan audiosoittimen.</li> </ul> </li> <li>– <b>Paina ja pidä painettuna</b>, kun haluat sammuttaa audiojärjestelmän.</li> </ul>	Puhelua vastaanottaessa: <ul style="list-style-type: none"> <li>– <b>Lyhyt painallus:</b> puheluun vastaaminen.</li> <li>– <b>Paina ja pidä painettuna</b>, kun haluat hylätä puhelun.</li> </ul> Puhelun aikana: lopettaa käynnissä olevan puhelun.



## SÄÄTÖJEN ESITTELY (7/7)

	AUDIO/MEDIA-toiminto	PUHELIN-toiminto
30	<p>Vaihda FM-, DR- ja AM-radioasemien näyttöä ja hakutilaa:</p> <ul style="list-style-type: none"><li>– Luettelotila.</li><li>– Radion/median tiedot -tila (kuunneltava taajuus)</li><li>– Käsikäyttöinen toimintatila.</li></ul> <p>USB /Bluetooth® -sisällön kanssa:</p> <ul style="list-style-type: none"><li>– <b>Lyhyt painallus:</b> jatkuva toisto.</li><li>– <b>Pitkä painallus:</b> satunnaistoisto.</li></ul>	
31	<ul style="list-style-type: none"><li>– <b>Lyhyt painallus:</b> puhelimen puheentunnistuksen käyttöönotto.</li><li>– <b>Pitkä painallus:</b> puhelimen puheentunnistuksen poisto käytöstä.</li></ul>	
32	Palaa päävalikkoon.	
33 ja 34	<p>Selaa valikoita, luetteloita ja puhelinluetteloita.</p> <ul style="list-style-type: none"><li>– <b>Lyhyt painallus:</b> manuaalinen haku.</li><li>– <b>Paina ja pidä painettuna,</b> kun haluat avata puhelinluettelon pikahakuvalikon.</li></ul> <p>Toistettava media:</p> <ul style="list-style-type: none"><li>– <b>Paina pitkään:</b> pikakelaa eteen- tai taaksepäin.</li></ul>	
35	Toiminnon tai nykyisen soittolistan valinta/vahvistus, kohteen valinta tai toimenpiteen vahvistus, radioaseman tallennus.	
36	<ul style="list-style-type: none"><li>– <b>Lyhyt painallus:</b> paluu edelliseen valikkoon, nykyisen toiminnon peruutus tai paluu edelliseen hakemistoon äänitiedostojen soittolistassa (media).</li><li>– <b>Paina ja pidä painettuna,</b> kun haluat palata päävalikkoon.</li></ul>	

## DACIA MEDIA CONTROL : ESITTELY

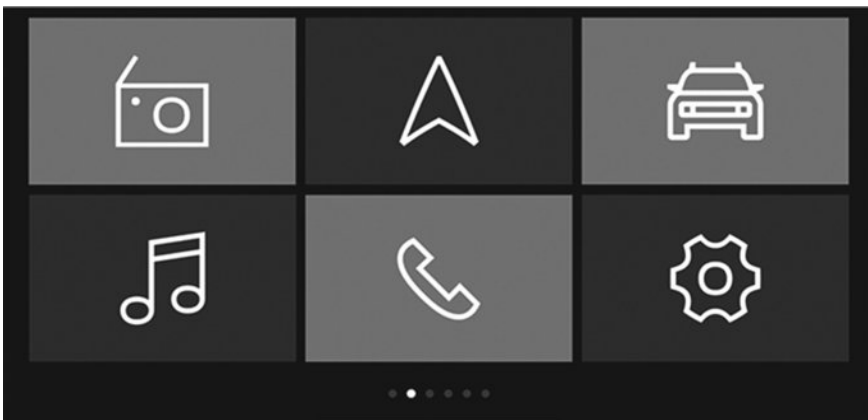

### Esittely

**Dacia Media Control** -sovellus voidaan ladata älypuhelimesta tai tabletista.

Tämän sovelluksen avulla pääset käsiksi useisiin valikoihin:

- "Navigation",
- «Multimedia»
- «Car»;
- «Phone»,
- "Aseta aika".

### Erityispiirre

- lisätietoja yhteensopivista puhelimista ja tableteista saa ottamalla yhteyden valtuutettuun jälleenmyyjään tai tutustumalla valmistajan mahdollisiin Internet-sivuihin.
- Lisätietoja tästä sovelluksesta saat osiosta "**Dacia Media Control**: yleiskuvaus".



### QR code

Käytä QR code nähdäksesi videon verkossa.

**Huom.:** tämä video ei korvaa auton käyttöopasta.

Se on lisäresurssi, jonka avulla ymmärrät paremmin, kuinka järjestelmää käytetään.

Käytä aina auton käyttöoppaassa annettuja tietoja.

# YLEINEN KUVAUS (1/2)

## Johdanto

Audiojärjestelmä huolehtii seuraavista toiminnoista:

- FM- ja AM-radio,
- maanpäällinen digitaalinen radio (DR)
- USB ulkoisten äänilähteiden hallinta,
- Bluetooth® puhelimen handsfree-järjestelmä.

## Radiokäyttö

Radion avulla voit kuunnella FM- ja AM-radioasemia.

Automallikohtaisesti DR-järjestelmällä (maanpäällinen digitaalinen radio DAB-, DAB+- ja T-DMB-muodossa) voidaan saavuttaa parempi äänenlaatu ja käyttää ”Radion teksti”-tekstitietoja selaamalla tekstiä ja tuoda näyttöön esimerkiksi:

- uutisia,
- urheilu-uutisia.
- ...

RDS-järjestelmän avulla on mahdollista näyttää joidenkin radioasemien nimi tai asemien lähettämät tiedot FM:

- tieliikennetietoja TA;
- hätäilmoitukset.

## Handsfree-puhelintoiminto

Bluetooth®-puhelinten handsfree-järjestelmä mahdollistaa seuraavat toiminnot ilman puhelimen näppäilyä:

- jopa kuuden puhelimen yhdistäminen laitepariksi
- puhelun soittaminen, vastaanottaminen tai hylkääminen,
- Siirrä puhelinluettelon yhteystiedot puhelimelta tai SIM-kortilta (puhelinikohtaisesti);
- järjestelmästä soitetujen puhelujen tarkastelu (puhelinikohtaisesti),
- soittaminen vastaajaan.

## Lisäaudiotoiminto

Voit kuunnella kannettavan digitaalisen audiolaitteen sisältöä suoraan ajoneuvon kaiuttimista. Kannettava musiikinkuuntelulaite voidaan liittää usealla eri tavalla laitteen tyylistä ja autosta riippuen:

- Bluetooth®-yhteys,
- USB-portti.

Selvitä tarkemmat tiedot yhteensopivista laitteista ottamalla yhteys merkkihuoltoon.

## Bluetooth® -toiminto

Toiminnon avulla kannettavaa digitaalista audiosoitinta tai matkapuhelinta on mahdollista käyttää audiojärjestelmässä langattoman Bluetooth®-yhteyden kautta.



Puhelimen handsfree-järjestelmän tarkoituksena on helpottaa yhteydenpitoa ja vähentää riskejä, mutta järjestelmä ei kuitenkaan poista riskejä täydellisesti. Noudata aina sen maan lainsäädäntöä, jossa ajat.

## YLEINEN KUVAUS (2/2)

### Näyttöruudut

- A** Puhelinverkon tiedot.
- B** Nykyinen kellonaika.
- C** Ulkolämpötila.
- D** Vaihtoehtoinen taajuus.
- E** Toista äänilähteen raitoja satunnaisesti.
- F** Tieliikennetiedot.
- G** Bluetooth® puhelinyhteyden tiedot.
- H** Puhelimen akun varaustason tiedot.
- I** Audiojärjestelmän tiedot (audiolähde, kappale jne.).
- J** Suosikkiradioaseman tallentaminen.
- K** Polttoaineen määrä.

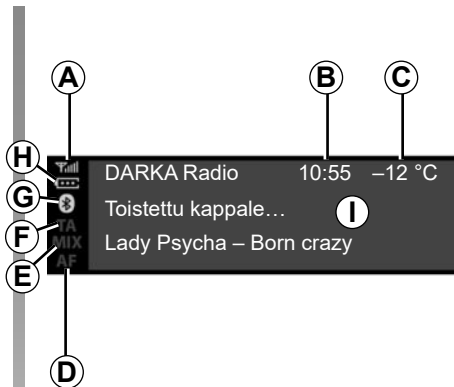

Keskusnäytöllä varustettu radio



Kojetaulunäytöllä varustettu radio

## MUUNNELTAVUUS (1/2)

### Keskusnäytöllä varustettu radio

#### Käynnistys ja pysäytys

Käynnistä audiojärjestelmä painamalla **1**-painiketta lyhyesti.

Voit käyttää audiojärjestelmääsi ilman, että käynnistät auton. Se toimii usean minuutin ajan. Paina **1**, jotta saat sen toimimaan pidempään.

Sammuta audiojärjestelmä painamalla **1**-painiketta lyhyesti. Järjestelmä näyttää vain ajan.

#### Lähteen valinta

Voit selata eri audiolähteitä painamalla useita kertoja peräkkäin **2**. Äänilähteet vaihtuvat selattaessa seuraavassa järjestyksessä: FM → DR → AM → USB → Bluetooth®.

Voit valita lähteeksi myös radion painamalla **13** tai **14**.

Kun kytket radion päälle, aiemmin toistetun median soiton tulisi jatkua, mutta jos näin ei tapahdu, paina lyhyesti **2**.

Kun liität USB-medialähteen, kun audiojärjestelmä on kytketty päälle, lähde vaihtuu automaattisesti uuteen mediaan ja järjestelmä toistaa sen sisältöä.

Kun liität Bluetooth®-medialähteen audiojärjestelmän ollessa päällä, ja jos äänilähdettä toistettiin jo Bluetooth®-yhteyden kautta, mediasisältö vaihtuu ja järjestelmä alkaa toistaa sisältöä automaattisesti audiojärjestelmässä.

**Huomautus:** paina **3** tai **19**, kun haluat näyttää puhelimen valikon.

#### Äänen voimakkuus

Voit säätää äänenvoimakkuutta kiertämällä **1**-valitsinta tai painamalla **16** tai **17**.

Näytössä näkyy Nopeussääd. ja sen jälkeen käytössä oleva taso.

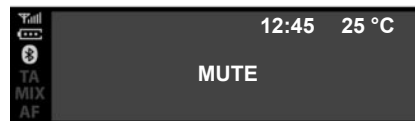

#### Äänen katkaisu

Paina samanaikaisesti **16** ja **17**. Näyttöön tulee viesti "MUTE".

Valittuna olevan äänilähteen kuuntelu jatkuu, kun painat uudelleen lyhyesti **16** tai **17**.

Voit myös aktivoida tai deaktivoida mykistystoiminnon kiertämällä valitsinta **1**.

## MUUNNELTAVUUS (2/2)

### Kojetaulunäytöllä varustettu radio

#### Käynnistys ja pysäytys

Käynnistä audiojärjestelmä painamalla lyhyesti **28**-painiketta.

Voit käyttää audiojärjestelmääsi ilman, että käynnistät auton. Se toimii usean minuutin ajan. Paina lyhyesti **28**, jotta saat sen toimimaan pidempään.

Sammuta audiojärjestelmä painamalla **28** ja pitämällä sitä pohjassa. Kuvassa näkyy radiojärjestelmän näyttö pysäytettynä tai "Auto"-tilassa ääni mykistettynä.

#### Lähteen valinta

Voit selata eri äänilähteitä painamalla useita kertoja peräkkäin **24** tai **25**. Äänilähteet vaihtuvat selattaessa seuraavassa järjestyksessä: FM → DR → AM → USB → Bluetooth®.

Voit valita äänilähteen myös audiovalikosta. Paina **32**, valitse äänivalikko painikkeilla **26**, **33** tai **34** ja vahvista painamalla painiketta **35**. Valitse tämän jälkeen äänilähde.

Kun liität USB-medialähteen, kun audiojärjestelmä on kytketty päälle, lähde vaihtuu automaattisesti uuteen mediaan ja järjestelmä toistaa sen sisältöä.

Kun liität Bluetooth®-medialähteen audiojärjestelmän ollessa päällä, ja jos äänilähdettä toistettiin jo Bluetooth®-yhteyden kautta, mediasisältö vaihtuu ja järjestelmä alkaa toistaa sisältöä automaattisesti audiojärjestelmässä.

**Huomaus:** paina **28** siirtyäksesi puhelimen valikkoon.

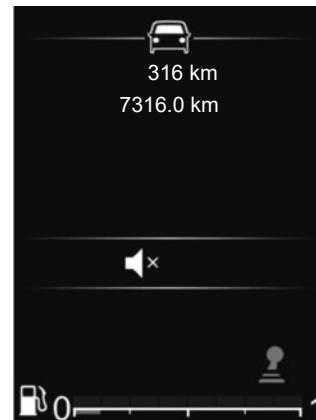

#### Äänen voimakkuus

Voit säätää äänenvoimakkuutta painamalla **27** tai **29**. Voit lisätä äänenvoimakkuutta yhden pykälän painamalla lyhyesti **27**.

Näytössä näkyy Nopeussääd. ja sen jälkeen käytössä oleva taso.

#### Äänen katkaisu

Voit mykistää äänen painamalla lyhyesti **28**.

Voit jatkaa nykyisen äänilähteen toistamista painamalla lyhyesti **27**, **28** tai **29**.

# PUHEENTUNNISTUKSEN KÄYTTÖ

## Puheentunnistusjärjestelmä

Audiojärjestelmää voidaan käyttää puheentunnistukseen älypuhelimien kautta (jos tämä on yhteensopiva). Tämä mahdollistaa älypuhelimien toimintojen ohjaamisen puheella irrottamatta käsiä ohjauspyörästä.

### Erityispiirre

- älypuhelimesi puheentunnistusjärjestelmän avulla voit käyttää vain älypuhelimien tarjoamia toimintoja. Et voi käyttää muita audiojärjestelmän toimintoja, kuten radiota jne. ;
- puheentunnistusta käytettäessä audiojärjestelmä käyttää älypuhelimessa määritettyä kieltä,
- jos yrität käyttää ajoneuvosi puheentunnistusjärjestelmää yhdistetyllä älypuhelimella, jossa ei ole varusteena puheentunnistusta, audiojärjestelmän näytössä näkyy tästä viesti.

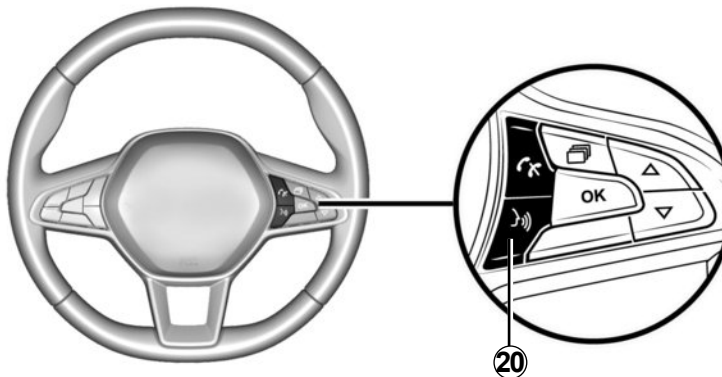

## Puheentunnistuksen käyttö puhelimella

### Aktivointi

Puheentunnistusjärjestelmän käyttöönotto:

- kytke 3G, 4G tai Wifi älypuhelimessasi,
- aktivoi älypuhelimesi Bluetooth®-ominaisuus ja aseta se näkymään muille laitteille (katso älypuhelimesi käyttöohje),

- Määritä älypuhelimesi ja multimediajärjestelmä laitepariksi ja yhdistä ne (katso osio ”Puhelimen yhdistäminen, yhdistämisen peruuttaminen”).
- aktivoi toiminto painamalla lyhyesti **20** tai **31** (ajoneuvosta riippuen) ja puhu tämän jälkeen (äänimerkki ilmaisee, että puheentunnistus on aktivoitu).

### Toiminnanesto

Paina pitkään painiketta **20** tai **31** (auton varustelun mukaan).

Äänimerkki ilmoittaa, että puheentunnistus on kytketty pois käytöstä.

# RADION KUUNTELEMINEN (1/7)

## Keskusnäytöllä varustettu radio

### Taajuusalueen valitseminen

Valitse haluamasi FM-, AM- tai DR-taajuuskaista (maanpäällinen digitaalinen radio):

- painamalla toistuvasti **6**;
- painamalla toistuvasti painiketta **13** tai **14**.

### Radiokanavan valitseminen

Tässä tilassa voit etsiä asemia manuaalisesti ja selata taajuuksia kiertämällä säädintä **6**, tai voit aloittaa automaattisen haun painamalla painiketta **15**.



### Kanavien tallentaminen muistiin

Toiminnon avulla voit kuunnella jo tallennettuja kanavia.

Valitse taajuusalue (FM, DR, AM) ja valitse sen jälkeen radioasema käyttämällä edellä kuvattuja tiloja.

Voit tallentaa aseman painamalla **9** ja pitämällä sitä painettuna, kunnes kuulet äänimerkin.

Voit tallentaa muistiin enintään kuusi asemaa taajuusaluetta kohden.

Voit palauttaa tallennetun aseman painamalla lyhyesti **9**.

Voit nähdä asemaluettelon Suosikeissa asemaluettelon yläosassa. Palaa asemaluetteloon painamalla **4**.

### Radiokanavan valitseminen

Valitse haluamasi taajuusalue (FM, DR, AM) painamalla peräkkäin **2**.

Tässä luettelossa voi olla enintään 100 radioasemaa, joiden taajuudet ovat alueen vahvimmat.

Voit selata FM / DR-luettelon radioasemia kiertämällä säädintä **6**.



# RADION KUUNTELEMINEN (2/7)

## Radion tekstinäyttö

Hae ”Radion teksti” näyttöön painamalla pitkään painiketta **5**.

Ellei tietoja ole tarjolla, näyttöön tulee viesti ”Ei tietoja”.

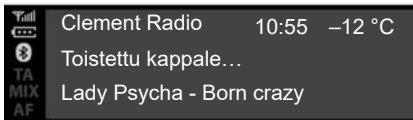

### ”Radion teksti” -tekstitiedot (FM)

Eräät FM-radioasemat lähettävät toistettavaan ohjelmaan liittyviä tekstitietoja (esim. kappaleen tai esittäjän nimen jne.). Paina **5**, jos haluat vierittää ”Radion teksti”-tietoja.

**Huomautus:** nämä tiedot ovat käytettävissä vain joillakin radioasemilla. Voit selata tietoja näyttötyylin mukaisesti valitsemalla **6** tai **15**.



### Tiedot ja uutiset ”Radion teksti” (DR)

Tämän toiminnon avulla voit tarkastella tiettyihin asemiin liittyviä tekstitietoja. Voit selata tekstiä ja näyttää uutisia (talous, politiikka, terveys, sää ja urheilutulokset) valitsemalla **6** tai **15**.

Paina **4** uudelleen, kun haluat palata parhailaan toistettavaan radioasemaan.

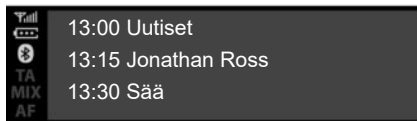

## DR-ohjelmaopas

Tämän ominaisuuden avulla audiojärjestelmäsi voi näyttää aseman kyseisen päivän tulevat ohjelmat.

**Huomautus:** nämä tiedot ovat käytettävissä vain kolmelle seuraavalle aikajaksolle valitulla kanavalla.

## Radioasetukset

Voit näyttää asetusvalikon painamalla lyhyesti **5** ja valitsemalla sitten "Radioasetukset" käyttämällä painiketta **15** tai **6**. Vahvista tämän jälkeen painamalla **6**. Käytettävänä ovat seuraavat toiminnot:

- "TA",
- "AF",
- "DR-keskeytys..."
- "Viite: FM-lista"
- "Viite: DR-lista"

## "TA".

Kun tämä toiminto on aktivoitu, voit hakea ja kuunnella audiojärjestelmälläsi automaattisesti liikennetietoja heti, kun ne lähetetään tietyiltä FM- ja DR-radioasemilta.

**Huomautus:** tämä toiminto ei ole käytettävissä AM-taajuusalueella.

Valitse "Liikennetiedot"-toiminto ja valitse tarvittaessa toinen äänilähde.

Tieliikennetiedot välittyvät automaattisesti ja ensisijaisesti mistä tahansa kuunnellusta lähteestä.

Katso lisätietoja tämän toiminnon kytkemisestä käyttöön tai pois käytöstä "Järjestelmän säädöt" -luvun kohdasta "Radioasetukset".

## "AF"

FM-aseman taajuus muuttuu maantieteellisen alueen mukaan. Eräät asemat käyttävät RDS-järjestelmää pääasiassa AF-taajuuden automaattiseen uudelleenviitykseen automattojen aikana.

## RADION KUUNTELEMINE (4/7)

### ”DR-keskeytys...” (uutistiedotteet)

Kun tämä toiminto on aktivoitu, voit kuunnella automaattisesti uutisia heti, kun ne välitetään tietyiltä FM- tai DR-asemilta (maakohtaisesti).

Jos alat toiminnon kytkemisen jälkeen kuunnella muita lähteitä, valitun tiedotetyypin uusi lähetys keskeyttää toisten lähteiden kuuntelun.

Katso lisätietoja tämän toiminnon kytkemisestä käyttöön tai pois käytöstä osion ”Järjestelmän säädöt” kohdasta ”DR-keskeytys...”.

### ”FM-luettelon päivitys”

Tämän ominaisuuden avulla voit päivittää kaikki FM-asetat alueella, jolla olet:

- Näytä asetusvalikko painamalla lyhyesti **5**, valitse ”Radio” kiertämällä valitsinta **6** ja vahvista sitten painamalla **6**.
- Valitse ”Viite: FM-lista” kiertämällä valitsinta **6** ja vahvista sitten painamalla **6**.

Alueen FM-asemien automaattinen päivitys alkaa. Kojetauluun tulee viesti ”Viite: FM-lista”.

Kun päivitys on päättynyt, näyttöön tulee viesti ”FM-luettelo on päivitetty”.

#### Erityispiirre

- Jos jokin muu lähde valitaan, FM-radioluettelon päivitys jatkuu taustalla.
- voit myös päivittää DR- ja FM -radioluettelot painamalla pitkään **2**.

### ”DR-luettelon päivitys”

Tämän ominaisuuden avulla voit päivittää kaikki DR-asetat alueella, jolla olet:

- Näytä asetusvalikko painamalla lyhyesti **5**, valitse ”Radio” kiertämällä valitsinta **6** ja vahvista sitten painamalla **6**.
- Valitse ”Viite: DR-lista” kiertämällä valitsinta **6** ja vahvista sitten painamalla **6**.

Alueesi maanpäällisten digitaalisten radioasemien luettelon päivitys alkaa. Kojetauluun tulee viesti ”Viite: DR-lista”.

Kun automaattinen taajuushaku on päättynyt, kojetaulun näyttöön tulee viesti ”DR-luettelo päivitetty”.

**Huomautus:** voit päivittää DR-radioluettelon painamalla pitkään **2**.

## RADION KUUNTELEMINEN (5/7)

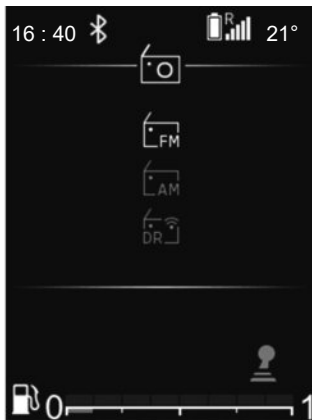

### Kojetaulunäytöllä varustettu radio

#### Taajuusalueen valitseminen

Voit valita haluamasi FM-, AM- tai DR-radion taajuuskaistan (maanpäällinen digitaalinen radio) painamalla **30**, jotta voit käyttää "Radio"-valikkoa ja valitse sitten haluamasi aaltoalue painikkeella **33** tai **34** ja vahvista painikkeella **35**.

#### Radiokanavan valitseminen

Radioasema voidaan valita ja hakea useilla eri tavoilla:

- "luettelotila" käytettävissä valinnoilla DR ja FM,
- "manuaalinen tila" käytettävissä valinnoilla AM ja FM.



#### "luettelotila"

Suorita asemien automaattinen haku käyttämällä painiketta **33** tai **34**.

Järjestelmä toistaa sen luettelossa olevan radiokanavan automaattisesti, jonka kohdalle pysähdyt.

Voit palata asemaluetteloon painikkeella **36** tai selaamalla valitsimella **26**, **33** tai **34**.

Voit noutaa kanavaluetteloon uusimmat kanavat päivittämällä radioluettelon.

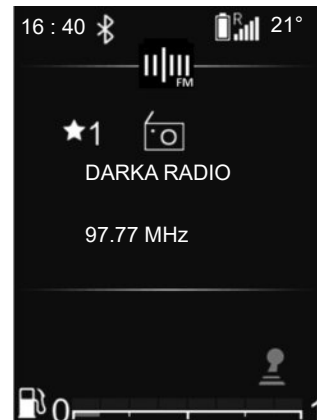

Voit lukea lisätietoja toiminnosta tämän osion kohdasta "FM-luettelon päivittäminen" ja "DR-luettelon päivittäminen".

#### "Käsi käyttöinen tila"

Manuaaliltilassa voit etsiä asemia selaamalla taajuuksia FM- ja AM-alueilla:

- selaa korkeammille taajuuksille painikkeella **26** tai **33**;
- selaa alemmille taajuuksille painikkeella **26** tai **34**.

Paina **33+34**:

- lyhyt painallus: taajuuksien selaus askeleittain;
- pitkä painallus: aseman automaattinen haku.

## RADION KUUNTELEMINEN (6/7)



### Radion / median tiedot

Tämä toiminto näyttää tiedot siitä taajuudesta, jonka haluat nähdä näytöllä. Se näytetään automaattisesti hetken kuluttua tai painamalla **35**.

### Kanavien tallentaminen muistiin

Toiminnon avulla voit kuunnella jo tallennettuja kanavia.

Valitse taajuusalue (FM, DR) ja valitse sen jälkeen radioasema käyttämällä edellä kuvattuja tiloja.

Tallenna asema painamalla pitkään **35**-painiketta nykyisestä soittoluettelosta ja valitse sen sijainti suosikeissa. Lyhyt merkkiääni vahvistaa, että asema on tallennettu suosikiksi.

Kuuden suosikkiaseman luettelo näkyy asemaluettelon alussa otsikon "-- MEM --" alla.

Järjestelmä toistaa sen radiokanavan automaattisesti hetken kuluttua, jonka kohdalle pysähdyt. Voit palata asemaluetteloon painikkeella **36** tai selaamalla valitsimella **26**, **33** tai **34**.

### Aseman valitseminen

Valitse haluamasi taajuusalue (FM, DR tai AM) painamalla toistuvasti **24** tai **25**.

Tässä luettelossa voi olla enintään 100 radioasemaa, joiden taajuudet ovat sijaintialueesi vahvimmat.

Voit selata FM- tai DR-luettelon radioasemia valitsimella **26**, **33** tai **34**.

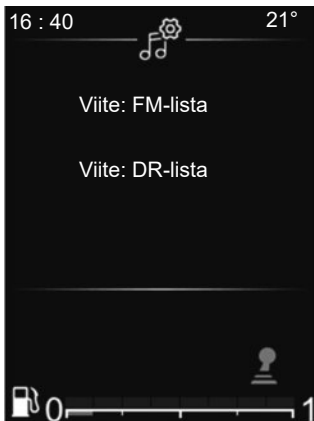

## Radioasetukset

Voit näyttää asetusvalikon painamalla lyhyesti **32**, valitse "Aseta aika" ja valitse sitten "Ääniasetukset" valitsimella **33** tai **34**. Vahvista painamalla **35**.

Käytettävänä ovat seuraavat toiminnot:

- "Viite: FM-lista";
- "Viite: DR-lista".

## "FM-luettelon päivitys"

Tällä toiminnolla voit päivittää kaikki alueesi FM -asemat.

Valitse Radioasetukset-valikosta "Viite: FM-lista" käyttämällä valitsinta **33** tai **34** ja vahvista sitten painamalla **35**.

Alueen FM-asemien automaattinen päivitys alkaa. Kojetauluun tulee viesti "Viite: FM-lista".

Kun päivitys on päättynyt, näyttöön tulee viesti "FM-luettelo on päivitetty".

## "DR-luettelon päivitys"

Tällä toiminnolla voit päivittää kaikki alueesi DR-asemat.

Valitse Radioasetukset-valikosta "Viite: DR-lista" käyttämällä valitsinta **33** tai **34** ja vahvista sitten painamalla **35**.

Alueen DR-asemien automaattinen päivitys alkaa. Kojetauluun tulee viesti "Viite: DR-lista".

Kun päivitys on päättynyt, näyttöön tulee viesti "DR-luettelo on päivitetty".

**Huomautus:** jos valitset jonkin muun lähteen valitsimella **24** tai **25**, FM- tai DR-radioluettelon päivitys jatkuu taustalla.

## ULKOISET AUDIOLÄHTEET (1/8)

### Keskusnäytöllä varustettu radio

Audiojärjestelmässä on USB-portti ja Bluetooth®-liitäntä ulkoisten äänilähteiden liittämistä varten.

**Huomautus:** Ulkoisia äänilähteitä voivat olla MP3, WMA ja AAC.

### USB-liitäntä Liittäminen

Kytke MP3-soittimen, kannettavan musiikki-soittimen tai USB-muistin liitin USB-porttiin. Kun laite on kytketty liitäntään, toistettava raita ilmestyy näyttöön automaattisesti.

### Ulkoisen äänilähteen käyttö

Kun ulkoinen äänilähde on kytketty, sen sisältöä voidaan käyttää multimediajärjestelmän valikkojen kautta.

#### Huom.

- järjestelmä ei mahdollisesti tunnista tiettyjä tiedostomuotoja;
- käytettävän USB-aseman tulee olla alustettu FAT32- tai NTFS-muotoon ja kapasiteetti saa olla enintään 500 GB.

Kun ulkoinen äänilähde on kytketty, ensimmäisen kappaleen toisto alkaa automaattisesti.

Järjestelmä käynnistää automaattisesti viimeksi soitetun kappaleen uudelleen, jos ulkoinen musiikkisoitin oli aikaisemmin kytketty audiojärjestelmään.

Audiojärjestelmä tallentaa samat soittolistat, jotka ovat ulkoisessa äänilähteessäsi.

Jos ulkoisen äänilähteen hakemistossa on tiedostoja, soittolistoja ja kansioita, näytön **10** näkymä ja toistojärjestys on:

- "Folders" (kansiot)
- "Tracks" (kappaleet)
- "Playlists" (soittolistat).

Ulkoisen musiikkisoittimen sisällön käyttö audiojärjestelmän kautta:

- Palaa soittolistaan painamalla säädintä **6**.
- Selaa kappaleita kiertämällä säädintä **6** tai **15**.

Jos nykyinen kappale kuuluu näytöllä näkyvään soittolistaan, painamalla **6** avaat soittolistapuuun ja sitten:

- Palaa edelliseen valikkoon kansioon painamalla painiketta **4**.

tai

- Valitse kansio tai soittolista tai kuuntele valittu kappale painamalla kytkintä **6**.

### Lataus USB-liitännällä

Kun kannettavan soittimen tai puhelimen USB-pistoke on kytketty audiojärjestelmän USB-porttiin **7**, voit ladata laitteen akkua ja ylläpitää akun varaustason käytön aikana.

**Huom:** Joidenkin laitteiden akkua ei voi ladata tai akun lataustilaa ylläpitää, kun laite on kytketty audiojärjestelmän USB-liitäntään.

## ULKOISET AUDIOLÄHTEET (2/8)

### Bluetooth®-laitteen kuuntelu

Bluetooth®-musiikkisoittimen kuuntelua varten sen on muodostettava laitepari auton audiojärjestelmän kanssa soittimen ensimmäisen käytön yhteydessä. Katso luvun "Yleinen kuvaus" kohta "Bluetooth®-toiminto".

Kun laitepari on muodostettu, audiojärjestelmä tunnistaa Bluetooth®-laitteen ja tallentaa sen tiedot.

#### Erityispiirre

- Jos kannettavassa Bluetooth® -soittimessasi on **b** puhelintoiminto ja **a** musiikkisoitintoiminto, toisen toiminnon yhdistäminen auton järjestelmään yhdistää samalla kertaa molemmat.
- Käytössä olevien toimintojen määrään vaikuttaa musiikkisoittimen malli ja sen yhteensopivuus audiojärjestelmän kanssa.

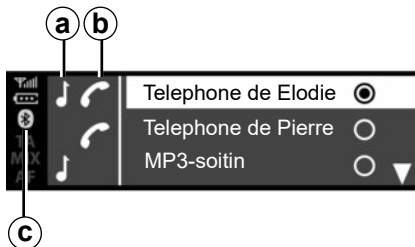

#### Liittäminen

Kannettava musiikkisoitin on kytkettävä Bluetooth®- **c** tai USB -yhteydellä audiojärjestelmään, jotta soittimen kaikkia toimintoja voidaan käyttää.



Käsittele kannettavaa audiolaitetta vain silloin, kun liikenneolosuhteet sallivat sen.

Säilytä kannettavaa audiolaitetta ajon aikana asianmukaisella tavalla (se saattaa lentää törmäyksen yhteydessä).

Jos laite on jo paritettu, tee seuraavat toimenpiteet:

- Ota käyttöön kannettavan musiikkisoittimen Bluetooth®-yhteys ja laitteen näkyvyys muissa laitteissa (lisätietoja on kannettavan musiikkisoittimen käyttöoppaassa).
- Valitse Bluetooth® -äänilähde painamalla painiketta **2**, **13** tai **14**.

#### Käyttö

Kannettava soittimesi on oltava liitettyä audiojärjestelmään, jotta kaikkia sen toimintoja voidaan käyttää.

**Huomautus:** kannettavaa musiikkisoitinta ei voida liittää audiojärjestelmään, jolle sitä ole aiemmin yhdistetty järjestelmän välille laitepariksi.

Kun Bluetooth®-laite on kytketty, voit käyttää sitä audiojärjestelmän kautta.



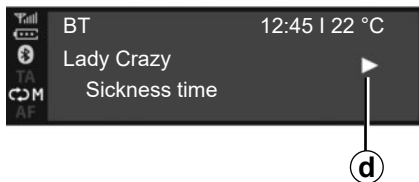

Kun ulkoinen äänilähde on kytketty, ensimmäisen kappaleen toisto alkaa automaattisesti. PLAY"-symboli **d** näkyy näytössä.

Siirry edelliseen tai seuraavaan kappaleeseen kiertämällä kytkintä **6** tai **15**.

Painamalla kytkimiä **16** ja **17** samanaikaisesti voit kytkeä kappaleen "MYKISTYS" **f**-toiminnon (jatka kuuntelua painamalla kytkimiä uudelleen).

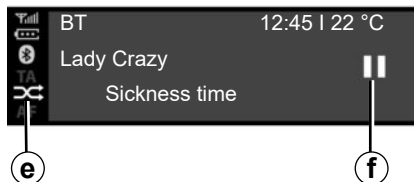

## Erityispiirre:

- Joskus laitteen liittämässä järjestelmään tarvitaan erityistoimenpiteitä. Katso lisätietoja oman musiikkilaitteesi käyttöoppaasta.
- käytössä olevien toimintojen määrään vaikuttaa soittimen malli ja sen yhteensopivuus audiojärjestelmän kanssa.

## Satunnainen toistojärjestys MIX

Toista kansion kappaleet satunnaisessa järjestyksessä painamalla painiketta **12** tai painamalla pitkään painiketta **18**.

Näytössä näkyy MIX -merkkivaloe. Sen jälkeen toistetaan heti satunnaisesti valikoitunut kappale. Kappaleen vaihto tapahtuu satunnaisessa järjestyksessä.

Poista satunnaistoisto käytöstä painamalla uudelleen painiketta **12** tai painamalla pitkään painiketta **18**. "MIX"-symboli **e** poistuu näytöstä.

Audiojärjestelmän sammuttaminen poistaa käytöstä toiston satunnaisjärjestyksessä.

## Erityispiirre:

- Audiojärjestelmään kytketyssä Bluetooth®-laitteessa satunnaistoisto koskee toistettavan kansion kappaleita. Jos haluat kuunnella jonkun muun kansion kappaleet satunnaistoistolla, vaihda kansiota.
- Uudelleentoiston käyttöönotto keskeyttää käytössä olleen satunnaistoiston.

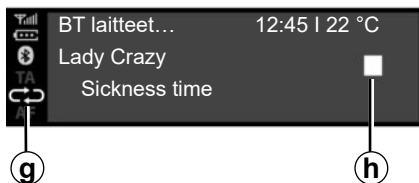

## Toista «RPT»

Tällä toiminnolla voit toistaa uudestaan yhden kuunneltavana olevan kappaleen.

Kytke uudelleentoistotoiminto painamalla painiketta **11** tai painamalla lyhyesti painiketta **18**.

Näytössä näkyy RPT -merkkivalo **g**.

Lopeta uudelleentoisto painamalla painiketta **11** uudelleen tai painamalla lyhyesti painiketta **18**. "RPT"-merkkivalo **g** poistuu näytöstä.

**Huomautus:** uudelleentoiston käyttöönotto keskeyttää käytössä olleen satunnais-toiston. "MIX"-merkkivalo **e** sammuu ja "RPT"-merkkivalo **g** syttyy.

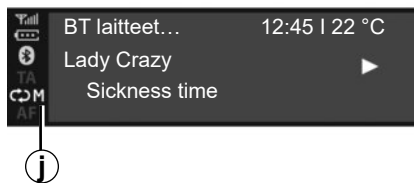

Voit kytkeä "RPT"- ja "MIX"-toiminnot samanaikaisesti. Näytössä näkyy **j**-symboli.

## Toistotila

Toisto-tilassa näkyvät seuraavat symbolit:

- "PLAY" **d**
- "MYKISTYS" **f**
- "STOP" **h**.

## Tauko

Voit mykistää äänen tai keskeyttää kappaleen toiston painamalla samanaikaisesti painikkeita **16** ja **17**. Näytössä näkyy **f**-symboli.

Poista mykistys tai jatka kappaleen toistoa painamalla samanaikaisesti uudelleen painikkeita **16** ja **17**. **f**-symboli poistuu näytöstä ja **d**-symboli tulee näkyviin.

Tämä toiminto poistuu käytöstä myös äänenvoimakkuutta säädettyäessä, lähettä vaihdettaessa ja automaattisten tiedotusten ajaksi.



Käsittele kannettavaa audiolaitetta vain silloin, kun liikenneolosuhteet sallivat sen.

Säilytä kannettavaa audiolaitetta ajon aikana asianmukaisella tavalla (se saattaa lentää törmäyksen yhteydessä).

## ULKOISET AUDIOLÄHTEET (5/8)

### Kojetaulunäytöllä varustettu radio

Audiojärjestelmässä on USB-portti ja Bluetooth®-liitäntä ulkoisten äänilähteiden liittämistä varten.

**Huomautus:** Ulkoisia äänilähteitä voivat olla MP3, WMA ja AAC.

### USB-liitäntä

#### Liitäntä

Kytke MP3-soittimen, kannettavan musiikki-soittimen tai USB-muistin liitin USB-porttiin.

Kun laite on kytketty liitäntään, toistettava raita ilmestyy näyttöön automaattisesti.

#### Käyttö

Kun ulkoinen äänilähde on kytketty, ensimmäisen kappaleen toisto alkaa automaattisesti.

Audiojärjestelmä käynnistää viimeksi soitetun kappaleen automaattisesti uudelleen, jos ulkoinen musiikkisoitin oli aikaisemmin kytkettyä audiojärjestelmään.

Kun ulkoinen äänilähde on kytketty, sen sisältöä voidaan käyttää multimedialähteiden valikkojen kautta.

Audiojärjestelmä tallentaa samat soittolistat kuin ulkoisessa musiikkisoittimessa.

Jos ulkoisen soittimen hakemistossa on tiedostoja, soittolistoja ja kansioita, näyttö- ja toistojärjestys kojetaulun näytön osassa **22** on:

- kansiot
- kappaleet
- soittolistat.

Ulkoisen musiikkisoittimen sisällön käyttö audiojärjestelmän kautta:

- Palaa soittolistaan painamalla säädintä **36**.

tai

- Selaa kappaleita kiertämällä kytkintä **26** tai painamalla painiketta **33** tai **34**.

Sen jälkeen:

- Palaa edelliseen valikkoon kansioon painamalla painiketta **36**.

tai

- Valitse kansio tai soittolista tai kuuntele valittu kappale painamalla kytkintä **35**.

### Lataus USB-liitännällä

Kun kannettavan musiikkisoittimen tai puhelimen USB-liitin on kytketty audiojärjestelmän USB-porttiin (matkustamossa kuljettajan paikan vieressä), laitteen akku latautuu ja liitäntä ylläpitää laitteen latausta kuuntelun aikana.

**Huom:** Joidenkin laitteiden akkua ei voi ladata tai akun lataustilaa ylläpitää, kun laite on kytketty audiojärjestelmän USB-liitäntään.

## ULKOISET AUDIOLÄHTEET (6/8)

### Bluetooth®-laitteen kuuntelu

Bluetooth®-musiikkisoittimen kuuntelua varten sen on muodostettava laitepari auton audiojärjestelmän kanssa soittimen ensimmäisen käytön yhteydessä. Katso luvun ”Yleinen kuvaus” kohta ”Bluetooth®-toiminto”.

Kun laitepari on muodostettu, audiojärjestelmä tunnistaa Bluetooth®-laitteen ja tallentaa sen tiedot.

#### Erityispiirre:

- Jos Bluetooth® -laitteessa on sekä puhelin- että musiikkisoitintoiminnot, yhden toiminnon yhdistäminen kytkee automaattisesti myös toisen.
- Käytössä olevien toimintojen määrään vaikuttaa musiikkisoittimen malli ja sen yhteensopivuus audiojärjestelmän kanssa.

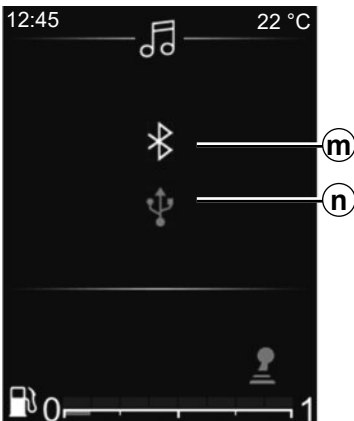

#### Liittäminen autoon

Kannettava musiikkisoitin on kytkettävä Bluetooth®-yhteydellä **m** tai USB-yhteydellä **n** audiojärjestelmään, jotta laitteen kaikki toiminnot ovat käytössä.



Käsittele kannettavaa audiolaitetta vain silloin, kun liikenneolosuhteet sallivat sen.

Säilytä kannettavaa audiolaitetta ajon aikana asianmukaisella tavalla (se saattaa lentää törmäyksen yhteydessä).

Jos laite on jo paritettu, tee seuraavat toimenpiteet:

- Kytke radion Bluetooth®-yhteys käyttöön.
- Ota käyttöön puhelimen tai kannettavan musiikkisoittimen Bluetooth®-yhteys ja laitteen näkyvyys muissa laitteissa (lisätietoja on kannettavan musiikkisoittimen käyttöoppaassa).
- Valitse Bluetooth®-äänilähde painamalla toistuvasti painiketta **24** tai **25**.
- Valitse multimediajärjestelmän tunnistamista laitteista ulkoinen musiikkisoitin tai puhelin, johon haluat kytkeä Bluetooth®-yhteydellä.

#### Käyttö

Kannettava soittimesi on oltava liitettynä audiojärjestelmään, jotta kaikkia sen toimintoja voidaan käyttää.

**Huomautus:** kannettavaa musiikkisoitinta ei voida liittää audiojärjestelmään, jollei sitä ole aiemmin yhdistetty järjestelmän välille laitepariksi.

## ULKOISET AUDIOLÄHTEET (7/8)

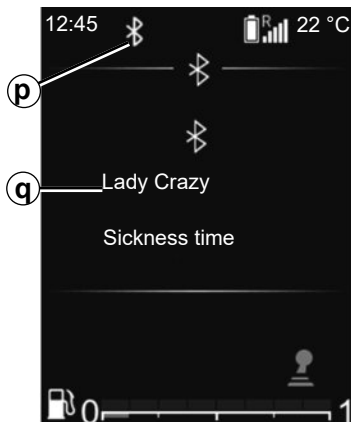

Kun Bluetooth®-laite on kytketty, voit käyttää sitä audiojärjestelmän kautta.

Kun ulkoinen äänilähde on kytketty **p**, ensimmäisen kappaleen toisto alkaa automaattisesti **q**.



Painamalla ohjauspyörän painiketta **36** pääset takaisin soittolistaan **r**.

Selaa kappaleita painikkeella **33** tai **34**.

Palaa soittolistaan **q** painamalla painiketta **35** tai odota hetki, jotta soittolista poistuu näytöstä automaattisesti.

**Huom:** käytettävissä olevien toimintojen lukumäärä riippuu kannettavan musiikkilaitteen tyypistä ja sen yhteensopivuudesta audiojärjestelmän kanssa.



### Satunnainen toistojärjestys MIX

Voit kuunnella satunnaistoistolla kaikki kansion kappaleet painamalla pitkään painiketta **30**.

Näytössä näkyy MIX -merkkivalos. Sen jälkeen toistetaan heti satunnaisesti valikoitunut kappale. Kappaleen vaihto tapahtuu satunnaisessa järjestyksessä.

Voit keskeyttää satunnaistoiston painamalla pitkään painiketta **30**. "MIX"-symboli **s** poistuu näytöstä.

Audiojärjestelmän sammuttaminen poistaa käytöstä toiston satunnaisjärjestyksessä.

## ULKOISET AUDIOLÄHTEET (8/8)

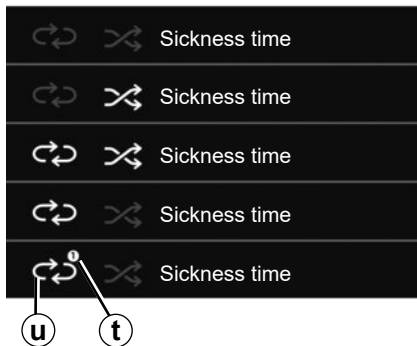

### Toista «RPT»

Tämän toiminnon avulla voit toistaa soittolistan uudelleen.

Kytke koko soittolistan toisto painamalla lyhyesti painiketta **30**.

Näytössä näkyy RPT -merkkivalou.

Toista kuunneltava kappale uudelleen painamalla lyhyesti painiketta **30**. Näyttöön tulee "1" **t** "RPT"-symbolin kohdalle.

Poista uudelleentoisto käytöstä painamalla painiketta **30** lyhyesti uudelleen. "RPT"-symboli **u** poistuu näytöstä.

Voit käyttää myös näitä toistovaihtoehtoja: valitse päävalikossa "ÄÄNET" -valikko ja sitten USB -äänilähde.

### Toistotila

Toisto-tilassa näkyvät seuraavat symbolit:

- "PLAY" **d**
- "STOP" **h**.



Käsittele musiikkilaitetta ai-noastaan, kun liikenneolosuhteet sallivat sen.

Säilytä kannettavaa musiikkilaitetta ajon aikana asianmukaisella tavalla (se saattaa sinkoutua matkustamiseen törmäyksen tai voimakkaan jarrutuksen yhteydessä).

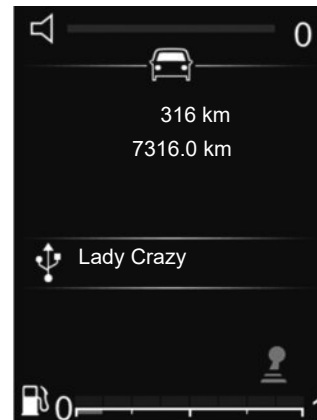

### Äänen mykistys

Mykistä ääni painamalla lyhyesti painiketta **28**.

Voit keskeyttää audiojärjestelmän mykistuksen painamalla uudelleen lyhyesti painiketta **28** tai käyttämällä äänenvoimakkuuden säädintä.

Audiojärjestelmän ääni palautuu automaattisesti, kun kuuntelulähdettä vaihdetaan tai radiosta kuuluu uutislähetys.



## Keskusnäytöllä varustettu radio

### Bluetooth®-liitäntä

Audiojärjestelmän Bluetooth®-toiminnon aktivointi:

- Siirry "Puhelin"-valikkoon painamalla painiketta **3** tai **19**.
- Valitse "Bluetooth" kytkimellä **6** tai **15** ja vahvista valinta painamalla kytkintä **6** tai painiketta **18**.
- Valitse "PÄÄLLÄ" kytkimellä **6** tai **15** ja vahvista valinta painamalla kytkintä **6** tai painiketta **18**.

## Puhelimen yhdistäminen

Jotta voit käyttää handsfree-järjestelmää, sinun on yhdistettävä Bluetooth®-matkapuhelimesi autoon. Varmista, että matkapuhelimesi Bluetooth® on aktivoitu ja että se on näkyvässä.

Parituksen avulla handsfree-järjestelmä tunnistaa ja muistaa puhelimesi.

Voit yhdistää laitepariksi jopa 6 puhelinta, mutta vain yksi voidaan kytkeä käyttöön kerrallaan.

Yhdistäminen voidaan tehdä joko audiojärjestelmän tai puhelimen kautta.

Audiojärjestelmän ja puhelimen on oltava päällä.

**Huom.:** jos yhdistät uuden puhelimen, kun muu puhelin on jo yhdistetty audiojärjestelmään, tämä aiemmin yhdistetty puhelin poistetaan järjestelmästä ja korvataan uudella puhelimella.



Säädä pääntuet ja istuimet auton ollessa paikallaan. Niiden säätäminen ajon aikana voi aiheuttaa vaaratilanteen.



## Bluetooth®-puhelimen ja audiojärjestelmän yhdistäminen audiojärjestelmästä

Tällä menetelmällä voit tehdä Bluetooth®-haun audiojärjestelmästä.

Tee puhelimen paritus tällä menetelmällä tekemällä seuraavat toimenpiteet:

- Kytke puhelimen Bluetooth®.
- Siirry "Puhelin"-valikkoon painamalla painiketta **3** tai **19**.
- Valitse "Etsi laitteita" kytkimellä **6** tai **15** ja vahvista valinta painamalla kytkintä **6** tai painiketta **18**.

## PUHELIMEN YHDISTÄMINEN, YHDISTÄMISEN PERUUTTAMINEN (2/6)

Etsi lähellä sijaitsevat Bluetooth®-laitteet (haku kestää korkeintaan 60 sekuntia).

Valitse laitepariksi liitettävä laite kiertämällä kytkintä **6** tai **15** ja vahvista valinta painamalla kytkintä **6**.

Hyväksy pariliitospyyntö Bluetooth®-laitteestasi.

Kun audiojärjestelmän näytöllä näkyy "Yhdistetty"-viesti, Bluetooth®-laite on tallennettu automaattisesti ja yhdistetty autoon.

Näytössä näkyy tunnistettujen laitteiden luettelo, johon päästään myös "Valitse laite"-alivalikosta.

Jos laiteparin muodostus epäonnistuu, näyttöön tulee 60 sekunnin kuluttua viesti "Paritus epäonnistui". Toista edelliset toimenpiteet. Katso lisätietoja puhelimesi käyttöoppaasta.

### Pariliitoksen tekeminen Bluetooth®-puhelimen ja audiojärjestelmän välille puhelimesta

Tällä menetelmällä voit tehdä Bluetooth®-haun puhelimesta.

Tee puhelimen pariliitos tällä menetelmällä tekemällä seuraavat toimenpiteet:

- Kytke puhelimen Bluetooth®.
- Siirry "Puhelin"-valikkoon painamalla painiketta **3** tai **19**.
- Valitse "Etsi laitteita" kytkimellä **6** ja vahvista painamalla kytkintä **6** tai painiketta **18**.
- Valitse "Parita laite" kytkimellä **6** ja vahvista painamalla kytkintä **6** tai painiketta **18**.

Audiojärjestelmän näyttöön tulee viesti "Anna PIN uudelleen: XXXXXX" ja 60 sekunnin aikalaskuri käynnistyy.

Audiojärjestelmä näkyy nyt muille Bluetooth®-laitteille noin 60 sekunnin ajan.

Etsi puhelimesta audiojärjestelmä ja valitse se (katso lisätietoja puhelimen käyttöoppaasta) tai hyväksy laiteparikoodi puhelimestasi.

Viesti "MY CAR" tai "Dacia Media Control Multimedia" näkyy audiojärjestelmän näytössä vahvistuksena puhelimen laiteparin muodostamisesta ja liittamisestä audiojärjestelmään.

Viesti "Dacia Media Control Multimedia" näkyy näytöllä vain, jos Dacia Media Control-sovellus muodostaa yhteyden audiojärjestelmään ja jos sovellus on asennettu älypuhelimeesi.

Jos laiteparin muodostaminen epäonnistuu, "Puhelin"-valikko palaa audiojärjestelmän näyttöön.



## PUHELIMEN YHDISTÄMINEN, YHDISTÄMISEN PERUUTTAMINEN (3/6)

Jos audiojärjestelmään on jo liitetty enimmäismäärä puhelimia, jokin nykyisistä puhelimista pitää poistaa ennen uuden pariliitoksen muodostamista (lisätietoja on tämän osion kohdassa "Yhdistämisen peruuttaminen").



Handsfree-järjestelmän tarkoituksena on helpottaa yhteydenpitoa ja vähentää riskejä niitä kuitenkaan täysin poistamatta. Noudata aina sen maan lainsäädäntöä, jossa ajat.



### Puhelimen yhdistämisen peruuttaminen

Laiteparin purkaminen mahdollistaa puhelimen poistamisen auton handsfree-järjestelmän muistista:

- Siirry "Puhelin"-valikkoon painamalla painiketta **3** tai **19**.
- Valitse "Poista laite"-valikko kytkimellä **6** tai **15** ja vahvista valinta painamalla kytkintä **6** tai painiketta **18**.
- Valitse "PÄÄLLÄ" kytkimellä **6** tai **15** ja vahvista valinta painamalla kytkintä **6** tai painiketta **18**.

Audiojärjestelmän näytössä näkyvä viesti pyytää sinua vahvistamaan valinnan (katso oheista kuvaa).

Jos järjestelmään on jo tallennettuna kuusi puhelinta, järjestelmä ehdottaa yhden laitteen poistamista. Jos valitset "PÄÄLLÄ", järjestelmä palauttaa sinut "Poista laite" -valikkoon.

**Huomaus:** puhelimen pariliitoksen peruuttaminen poistaa kaikki audiojärjestelmään puhelimesta synkronoidut yhteystiedot ja puhelutiedot.

# PUHELIMEN YHDISTÄMINEN, YHDISTÄMISEN PERUUTTAMINEN (4/6)

## Kojetaulunäytöllä varustettu radio

### Bluetooth®-liitäntä

Audiojärjestelmän Bluetooth®-toiminnon aktivointi:

- Siirry päävalikkoon painamalla painiketta **32**.
- Valitse "Aseta aika", "Puhelimen asetukset" ja sen jälkeen "Bluetooth®" käyttämällä painiketta **33** tai **34** ja vahvista valinta painamalla painiketta **35**;
- Valitse "PÄÄLLÄ" painikkeella **33** tai **34** ja vahvista valinta painamalla painiketta **28**. Bluetooth®-symboli näkyy jatkuvasti näytön tilarivillä **21**.



Säädä pääntuet ja istuimet auton ollessa paikallaan. Niiden säätäminen ajon aikana voi aiheuttaa vaaratilanteen.

## Puhelimen yhdistäminen

Jotta voit käyttää handsfree-järjestelmää, sinun on yhdistettävä Bluetooth®-matkapuhelimesi autoon. Varmista, että matkapuhelimesi Bluetooth® on aktivoitu ja että se on näkyvissä.

Parituksen avulla handsfree-järjestelmä tunnistaa ja muistaa puhelimesi.

Voit yhdistää laitepariksi jopa 6 puhelinta, mutta vain yksi voidaan kytkeä käyttöön kerrallaan.

Yhdistäminen voidaan tehdä joko audiojärjestelmän tai puhelimen kautta.

Audiojärjestelmän ja puhelimen on oltava päällä.

**Huom.:** jos yhdistät uuden puhelimen, kun muu puhelin on jo yhdistetty audiojärjestelmään, tämä aiemmin yhdistetty puhelin poistetaan järjestelmästä ja korvataan uudella puhelimella.

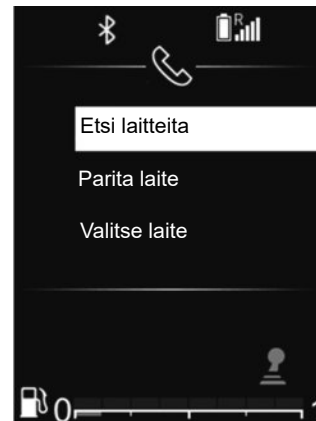

### Bluetooth®-puhelimen ja audiojärjestelmän yhdistäminen audiojärjestelmästä

Tällä menetelmällä voit tehdä Bluetooth®-haun audiojärjestelmästä.

Tee puhelimen paritus tällä menetelmällä tekemällä seuraavat toimenpiteet:

- Kytke puhelimen Bluetooth®.
- Siirry päävalikkoon painamalla painiketta **32**.
- Valitse "Aseta aika", "Puhelimen asetukset" painikkeella **33** tai **34** vahvista painamalla kerran **35**;

## PUHELIMEN YHDISTÄMINEN, YHDISTÄMISEN PERUUTTAMINEN (5/6)

- Valitse ”Etsi laitteita” painikkeella **33** tai **34** ja vahvista valinta painamalla painiketta **35**.

Näyttöön tulee viesti. Käynnistä haku painamalla painiketta **35**.

Etsi lähellä sijaitsevat Bluetooth®-laitteet (haku voi kestää jopa 60 sekuntia).

Valitse laitepariksi haluamasi puhelin painikkeella **33** tai **34** ja vahvista valinta painamalla painiketta **35**.

Hyväksy pariliitospyyntö Bluetooth®-laitteestasi.

Kun ”Yhdistetyn Bluetooth-laitteen nimi”-viesti näkyy audiojärjestelmän näytöllä, Bluetooth®-laite on tallennettu automaattisesti ja yhdistetty autoon.

Näytössä näkyy tunnistettujen laitteiden luettelo, johon päästään myös ”Valitse laite”-alivalikosta.

Jos laiteparin muodostus epäonnistuu, näyttöön tulee 60 sekunnin kuluttua viesti ”Paritus epäonnistui”. Toista edelliset toimenpiteet.

Katso lisätietoja puhelimesi käyttöoppaasta.

### Pariliitoksen tekeminen Bluetooth®-puhelimen ja audiojärjestelmän välille puhelimesta

Tällä menetelmällä voit tehdä Bluetooth®-haun puhelimesta.

Tee puhelimen pariliitos tällä menetelmällä tekemällä seuraavat toimenpiteet:

- Siirry päävalikkoon painamalla painiketta **32**.
- Valitse ”Aseta aika”, ”Puhelin” painikkeella **33** tai **34** ja vahvista valinta painamalla painiketta **35**.
- Valitse ”Parita laite” painikkeella **33** tai **34** ja vahvista valinta painamalla painiketta **35**.

Audiojärjestelmän näyttöön tulee viesti ”Anna PIN uudelleen: XXXXXX” ja 60 sekunnin aikalaskuri käynnistyy.

Audiojärjestelmä näkyy nyt muille Bluetooth®-laitteille noin 60 sekunnin ajan.

Etsi puhelimesta audiojärjestelmä ja valitse se tai hyväksy laiteparikoodi puhelimesta. Viesti ”MY CAR” tai ”Dacia Media Control Multimedia” näkyy audiojärjestelmän näytössä vahvistuksena puhelimen laiteparin muodostamisesta ja liittämistä audiojärjestelmään.

Jos laiteparin muodostaminen epäonnistuu, ”Puhelin”-valikko palaa audiojärjestelmän näyttöön.

Jos audiojärjestelmään on jo liitetty enimmäismäärä puhelimia, jokin nykyisistä puhelimista pitää poistaa ennen uuden pariliitoksen muodostamista (lisätietoja on tämän osion kohdassa ”Yhdistämisen peruuttaminen”).



Handsfree-järjestelmän tarkoituksena on helpottaa yhteydenpitoa ja vähentää riskejä niitä kuitenkaan täysin poistamatta. Noudata aina sen maan lainsäädäntöä, jossa ajat.

## PUHELIMEN YHDISTÄMINEN, YHDISTÄMISEN PERUUTTAMINEN (6/6)



### Puhelimen yhdistämisen peruuttaminen

Pariliitos purkamalla puhelin poistetaan audiojärjestelmän muistista.

Jos haluat purkaa pariliitoksen ja poistaa puhelimesi audiojärjestelmän muistista, tee seuraavat toimenpiteet:

- Siirry päävalikkoon painamalla painiketta **32**.
- Valitse "Aseta aika", "Puhelinasetukset" ja sitten "Poista laite" painikkeella **33** tai **34** ja vahvista valinta painamalla painiketta **35**;



- Valitse laiteparista purettava puhelin painikkeella **33** tai **34** ja vahvista valinta painamalla painiketta **35**;
- Valitse "PÄÄLLÄ" painikkeella **33** tai **34** ja vahvista valinta painamalla painiketta **35**.

Jos kuusi puhelinta on aiemmin tallennettu järjestelmään, järjestelmä ehdottaa yhden laitteen poistamista. Jos valitset "PÄÄLLÄ", järjestelmä palauttaa sinut "Poista laite" -valikkoon.

**Huomautus:** puhelimen pariliitoksen peruuttaminen poistaa kaikki audiojärjestelmään puhelimesta synkronoidut yhteystiedot ja puhelutiedot.

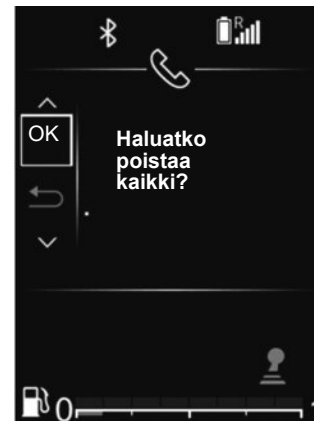

Kaikkien puhelimen laiteparin purkaminen audiojärjestelmän muistista:

- Siirry päävalikkoon painamalla painiketta **32**.
- Valitse "Aseta aika", "Puhelinasetukset" ja sitten "Poista kaikki" painikkeella **33** tai **34** ja vahvista valinta painamalla painiketta **35**;
- Valitse "PÄÄLLÄ" painikkeella **33** tai **34** ja vahvista valinta painamalla painiketta **35**.

**Huom.:** kaikki audiojärjestelmän ja puhelimen synkronoidut puhelinluettelot ja puhelulokit poistetaan.

# PUHELIMEN KYTKEMINEN, KYTKENNÄN POISTAMINEN (1/5)

## Paritetun puhelimen yhdistäminen

Jotta pääset kaikkiin toimintoihin, puhelimesi on oltava kytketty hands free -järjestelmään.

Handsfree-puhelinjärjestelmään ei voida yhdistää puhelinta, jota ei ole aiemmin liitetty laitepariksi.

Katso kohtaa "Puhelimen yhdistäminen" kappaleesta "Puhelimen yhdistäminen, yhdistämisen peruuttaminen".

**Huomautus:** puhelimesi Bluetooth®-yhteyden on oltava aktiivinen ja näkyvässä.

## Automaattinen yhteys

Audiojärjestelmä alkaa etsiä laitepariksi määritettyjä puhelimia lähistöltä heti, kun auton sytytysvirta kytketään päälle.

**Huomautus:** ensisijainen puhelin on viimeksi yhdistetty puhelin.

Haku jatkuu kunnes laitepariksi liitetty puhelin löytyy (haku voi kestää useita minuutteja).

**Huom.:** Lisätietoja yhteensopivien puhelinten luettelosta saat valtuutetulta jälleenmyyjältä:

- kun sytytysvirta on kytketty, puhelimesi yhdistyy automaattisesti. Puhelimen automaattinen Bluetooth® -yhteystoiminto voidaan ehkä joutua ottamaan käyttöön handsfree-järjestelmän kanssa. Katso lisätietoja puhelimesi käyttöoppaasta;
- uudelleen liitettäessä kahta paritettua puhelinta handsfree-sarjan vastaanottoalueella, etusijalla on viimeksi yhdistetty puhelin, silloinkin kun kyseinen puhelin on auton ulkopuolella, mutta sarjan vastaanottoalueen sisällä.

**Huom.:** Jos puhelu on käynnissä puhelimen muodostaessa yhteyden handsfree-järjestelmään, puhelin yhdistyy automaattisesti ja ääni siirtyy auton kaiuttimiin.



Hands free -järjestelmän tarkoituksena on helpottaa yhteydenpitoa ja vähentää riskejä niitä kuitenkin täysin poistamatta. Noudata aina sen maan lainsäädäntöä, jossa ajat.



Tee turvallisuussyistä nämä toimet auton ollessa pysähtyneenä.



## Keskusnäytöllä varustettu radio

### Manuaalinen yhteys (yhdistetyn puhelimen muuttaminen)

- Siirry "Puhelin"-valikkoon painamalla painiketta **3** tai **19**.
- Kierrä kytkintä **6** tai **15**, kunnes näytössä on "Valitse laite"-valikko.
- Vahvista painamalla kytkintä **6**.

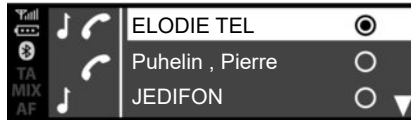

Näyttöön tulee luettelo puhelimista, joiden kanssa on muodostettu laitepari aiemmin.

Valitse yhdistettävä puhelin kytkimellä **6** tai **15** ja vahvista valinta painamalla kytkintä **6**.

Näyttöön tulee viesti, joka vahvistaa puhelimen olevan yhdistettynä.

**Huomautus:** jos puhelin on jo yhdistetty, kun vaihdat luettelosta jo paritetun puhelimen, nykyinen yhteys korvataan automaattisesti uuden puhelimen pyytämällä yhteydellä.

## Liittämisen epäonnistuminen

Jos liittäminen epäonnistuu, varmista että:

- puhelimesi on päällä,
- puhelimesi akku ei ole purkautunut,
- Puhelimesi on jo liitetty handsfree-puhelinjärjestelmän laitepariksi.
- Bluetooth® on nyt otettu käyttöön puhelimesta ja audiojärjestelmässä;
- puhelin on konfiguroitu hyväksymään audiojärjestelmän yhdistämispyyntö.

**Huomautus:** Hands free -järjestelmän pitkäaikainen käyttö kuluttaa puhelimesi akkua nopeammin.

# PUHELIMEN KYTKEMINEN, KYTKENNÄN POISTAMINEN (3/5)

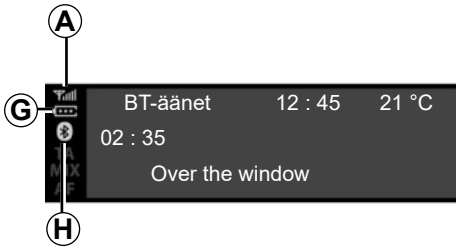

## Puhelintiedot

Kun puhelin on yhdistetty, äänentoistojärjestelmä antaa tietoja puhelimesta:

- puhelinverkon tila **A**,
- akun varaustaso **G**,
- multimediajärjestelmän yhteyden tyyppi **H**.



## Puhelimen kytkennän poistaminen

Voit perua puhelimesi kytkennän seuraavasti:

- Audiojärjestelmän Bluetooth®-toiminnon kytkeminen pois päältä.
- Puhelimen Bluetooth®-toiminnon kytkeminen pois päältä.
- Laitepariksi määritetyn puhelimen poistaminen audiojärjestelmän kautta. Katso osion ”Puhelimen yhdistäminen, yhdistämisen peruuttaminen” kohta ”Yhdistämisen peruuttaminen”.

Audiojärjestelmän näyttöön tulee viesti, joka vahvistaa puhelimen yhteyden katkaisemisen.

## Erityispiirre

- Puhelimen sammuttaminen katkaisee myös puhelimen yhteyden;
- Jos puhelu on käynnissä, kun puhelimen yhteys katkaistaan, puhelu siirtyy automaattisesti puhelimeesi.

Jos haluat kytkeä älypuhelimien Bluetooth®-toiminnon pois päältä, katso lisätietoja puhelimen käyttöoppaasta.

Jos haluat perua ja poistaa puhelimen Bluetooth®-yhteyden, katso kappale ”Puhelimen yhdistämisen peruuttaminen” luvusta ”Puhelimen yhdistäminen, yhdistämisen peruuttaminen”.

## PUHELIMEN KYTKEMINEN, KYTKENNÄN POISTAMINEN (4/5)

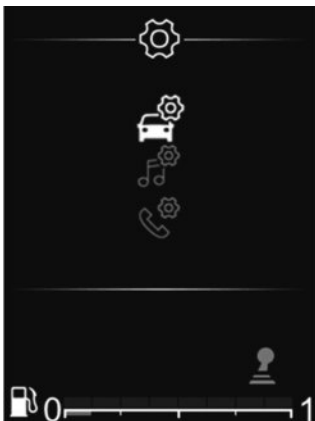

### Kojetaulunäytöllä varustettu radio

#### Manuaalinen yhteys (yhdistetyn puhelimen muuttaminen)

- Siirry päävalikkoon painamalla painiketta **32**.
- Valitse "Puhelin"-valikko painikkeella **26**, **33** tai **34** ja vahvista valinta painamalla painiketta **35**.
- Valitse "Valitse laite" -valikko painikkeella **26**, **33** tai **34** ja vahvista valinta painamalla painiketta **35**.



Näyttöön tulee luettelo puhelimista, joiden kanssa on muodostettu laitepari aiemmin.

Valitse yhdistettävä puhelin luettelosta painikkeella **26**, **33** tai **34** ja vahvista valinta painamalla kytkintä **35**.

Näyttöön tulee viesti, joka vahvistaa puhelimen olevan yhdistettynä.

**Huom.:** Jos puhelin on yhdistettynä, kun haluat yhdistää sen tilalle toisen puhelimen, uuden puhelimen yhteys korvaa automaattisesti aiemmin muodostetun yhteyden.

### Liittämisen epäonnistuminen

Jos liittäminen epäonnistuu, varmista että:

- puhelimesi on päällä,
- puhelimesi akku ei ole purkautunut,
- Puhelimesi on jo liitetty handsfree-puhelinjärjestelmän laitepariksi.
- Bluetooth® on nyt otettu käyttöön puhelimesta ja audiojärjestelmässä;
- puhelin on konfiguroitu hyväksymään audiojärjestelmän yhdistämispyyntö.

**Huomautus:** Hands free -järjestelmän pitkäaikainen käyttö kuluttaa puhelimesi akkua nopeammin.



## PUHELIMEN KYTKEMINEN, KYTKENNÄN POISTAMINEN (5/5)

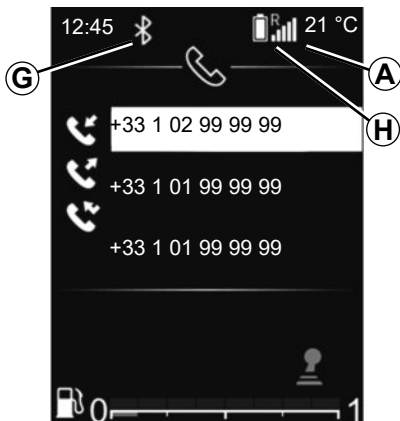

### Puhelintiedot

Kun puhelin on yhdistetty, äänentoistojärjestelmä antaa tietoja puhelimesta:

- puhelinverkon tila **A**,
- akun varaustaso **H**,
- multimediajärjestelmän yhteyden tyyppi **G**.



### Puhelimen kytkennän poistaminen

Voit perua puhelimesi kytkennän seuraavasti:

- Audiojärjestelmän Bluetooth®-toiminnon kytkeminen pois päältä.
- Puhelimen Bluetooth®-toiminnon kytkeminen pois päältä.
- Laitepariksi määritetyn puhelimen poistaminen audiojärjestelmän kautta. Katso osion "Puhelimen yhdistäminen, yhdistämisen peruuttaminen" kohta "Yhdistämisen peruuttaminen".

Puhelimen sammuttaminen katkaisee myös puhelimen yhteyden.

Audiojärjestelmän näyttöön tulee viesti, joka vahvistaa puhelimen yhteyden katkaisemisen.

**Huomautus:** meneillään oleva puhelu siirtyy automaattisesti puhelimeen, kun yhteys katkeaa.

Lisätietoja audiojärjestelmän Bluetooth®-toiminnon poistamisesta käytöstä on osion "Yleinen kuvaus" kohdassa "Bluetooth®-toiminto".

Jos haluat kytkeä älypuhelimien Bluetooth®-toiminnon pois päältä, katso lisätietoja puhelimen käyttöoppaasta.

Jos haluat perua ja poistaa puhelimen Bluetooth®-yhteyden, katso kappale "Puhelimen yhdistämisen peruuttaminen" luvusta "Puhelimen yhdistäminen, yhdistämisen peruuttaminen".

# PUHELUN SOITTAMINEN, VASTAANOTTAMINEN (1/7)

## Keskusnäytöllä varustettu radio

### Soittaminen osoitekirjassa olevalle henkilölle

Puhelinmuistio latautuu automaattisesti audiojärjestelmään puhelimen parituksen aikana (puhelinkohtaisesti).

Yhteystiedon etsiminen:

- Siirry "Puhelin"-valikkoon painamalla painiketta **3** tai **19**.
- Valitse "Puhelinluettelo" käyttämällä valitsinta **6** tai **15** ja vahvista painamalla **6**.



"Puhelinluettelo"-valikossa voit etsiä yhteystietoa nimellä seuraavasti:

- Hae aakkostettu luettelo näyttöön painamalla painiketta **8**.
- Voit selata kirjaimia valitsimella **6** tai **15**.

- Kun olet valinnut haluamasi kirjaimen, vahvista se painamalla **6**.
- Valitse haluamasi yhteyshenkilö valitsimella **6** tai **15**, ja paina sitten **6**, jotta näet yhteystiedon tallennetut numerot.
- Valitse haluamasi numero valitsimella **6** tai **15** ja vahvista sitten painamalla **6** puhelun aloittamiseksi.

**Huom:** voit palata edelliseen näyttöön painamalla **4**.



On suositeltavaa pysähtyä numeron näppäilemisen tai yhteystiedon hakemisen ajaksi.

# PUHELUN SOITTAMINEN, VASTAANOTTAMINEN (2/7)

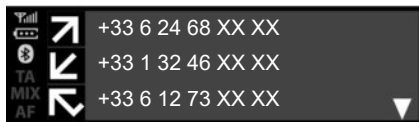

## Soittaminen henkilölle, joka on puhelutiedoissa

Puhelutietojen näyttäminen:

- Paina **3** tai paina lyhyesti **19**, jolloin näyttöön tulee valikko "Puhelin".
- Valitse "Puhelulista" käyttämällä valitsinta **6** tai **15** ja vahvista painamalla **6**.
- Valitse yhteyshenkilö tai soitettava numero valitsimella **6** tai **15** ja aloita puhelu painamalla sitten **3**, **6** tai **19**.

Voit soittaa uudelleen viimeksi valittuun numeroon pitämällä valitsinta **3** tai **19** alhaalla.

## Puhelun soittaminen näppäilemällä numero

Soittaminen näppäilemällä numero:

- Paina **3** tai paina lyhyesti **19**, jolloin näyttöön tulee valikko "Puhelin".
- Valitse "Valitse numero" käyttämällä valitsinta **6** tai **15** ja vahvista painamalla **6**.
- Valitse jokainen numero valitsimella **6** tai **15** ja vahvista painamalla **6**.
- Kun numero on annettu, soita painamalla **3**, **6** tai **19**.

Voit soittaa uudestaan viimeksi näppäiltyyn numeroon painamalla pitkään painiketta **3** tai **19**.



On suositeltavaa pysähtyä numeron näppäilemisen tai yhteystiedon hakemisen ajaksi.

## Puhelun vastaanotto

Kun vastaanotat puhelua, soittajan puhelinnumero näkyy audiojärjestelmän näytöllä (toiminto määräytyy puhelinoperaattorin kanssa tehdyn sopimuksen yksityiskohtien mukaan).

Jos soittajan numero on osoitekirjassa, soittajan numeron sijaan näkyy soittajan nimi.

Jos numero, josta soitetaan, ei ole näkyvässä, viesti "Private number" ilmestyy audiojärjestelmän näyttöön.

## PUHELUN SOITTAMINEN, VASTAANOTTAMINEN (3/7)

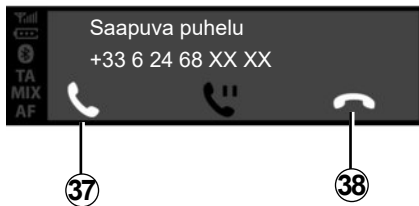

Voit hyväksyä saapuvan puhelun painamalla **3** tai **19**. Voit myös valita kuvakkeen **37** käyttämällä valitsinta **6** tai **15** ja vahvistaa/hyväksyä saapuvan puhelun painamalla **6**.

Voit hylätä puhelun painamalla pitkään **3** tai **19**. Voit myös valita **38** säätimellä **6** tai **15** ja vahvistaa/hylätä puhelun painamalla **6**.

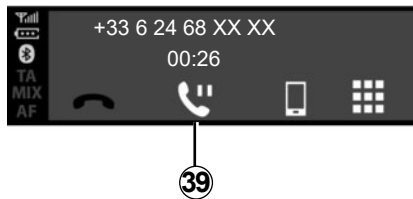

Voit asettaa saapuvan puhelun pittoon valitsemalla **39** käyttämällä valitsinta **6** tai **15** ja vahvistamalla sitten painamalla **6**, jotta tuleva puhelu asetetaan pittoon.

### Puhelun aikana:

Voit

- Voit säätää äänenvoimakkuutta kiertämällä valitsinta **1** tai painamalla **13** tai **14**.
- Voit lopettaa puhelun painamalla **3**.

Järjestelmällä voit käsitellä kahta puhelua samanaikaisesti, kun puhelimesi on liitettyä (liittymäkohtaisesti).

## PUHELUN SOITTAMINEN, VASTAANOTTAMINEN (4/7)

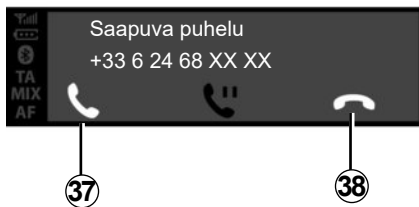

Kierrä valitsinta **6** tai **15** ja vahvista sitten valinta valitsimella **6**.

Voit

- Voit hyväksyä saapuvan puhelun tai jatkaa pidossa olevaa puhelua valitsimella **37**.
- Voit katkaista puhelun valitsimella **38** keskustelun aikana.

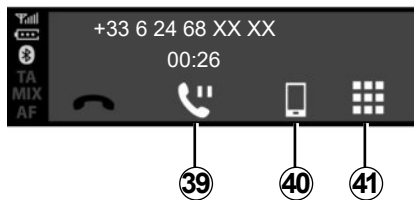

- siirtää puhelun pittoon valitsimella **39**,
- siirtää keskustelun audiojärjestelmästä puhelimeen valitsimella **40**,
- Voit käyttää puhelimesi näppäimistöä audiojärjestelmälläsi valitsimella **41**.

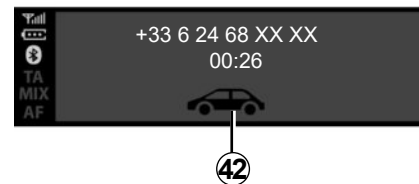

- Voit siirtää keskustelun puhelimestasi audiojärjestelmään valitsimella **42**.

Järjestelmällä voit käsitellä kahta puhelua samanaikaisesti, kun puhelimesi on liitettynä (liittymäkohtaisesti).

## PUHELUN SOITTAMINEN, VASTAANOTTAMINEN (5/7)

### Kojetaulunäytöllä varustettu radio

#### Soittaminen osoitekirjassa olevalle henkilölle

Puhelinmuistio latautuu automaattisesti audiojärjestelmään puhelimen parituksen aikana (puhelinkohtaisesti).

Voit myös sallia puhelinluettelon ja puhelulokin tietojen automaattisen jakamisen multimediajärjestelmän kanssa, jolloin ne siirretään automaattisesti, kun yhteys muodostetaan seuraavan kerran uudelleen.

Jos käyttöä ei ole valtuutettu, audiojärjestelmän näytöllä näkyy viesti, jossa pyydetään valtuuttamaan puhelinluettelon käyttö.

Jos multimediajärjestelmä ei löydä puhelinlasi, tutustu puhelimen käyttöoppaaseen.



Yhteystiedon etsiminen:

- Paina **32** ja sitten ” Puhelin” käyttämällä valitsinta **33** tai **34** ja vahvista sitten painamalla **35**.
- Valitse ”Puhelinluettelo” käyttämällä valitsinta **33** tai **34** ja vahvista painamalla **35**.

”Puhelinluettelo”-valikossa voit etsiä yhteystietoa nimellä seuraavasti:

- Aktivoi haku painamalla **33** tai **34** ja pidä sitä painettuna.
- Voit selata kirjaimia valitsimella **26**, **33** tai **34**.
- Kun olet valinnut haluamasi kirjaimen, vahvista se painamalla **35**.
- Valitse haluamasi yhteyshenkilö valitsimella **33** tai **34**, ja paina sitten **35**, jotta näet yhteystiedon tallennetut numerot.
- Valitse haluamasi numero valitsimella **33** tai **34** ja vahvista sitten painamalla **35** puhelun aloittamiseksi.

**Huom:** voit palata edelliseen näyttöön painamalla **36**.



On suositeltavaa, että pysäytät ajoneuvon numeron näppäilemisen tai yhteystiedon hakemisen ajaksi.

## PUHELUN SOITTAMINEN, VASTAANOTTAMINEN (6/7)



### Soittaminen henkilölle, joka on puhelutiedoissa

Puhelutietojen näyttäminen:

- Siirry "Puhelin"-valikkoon painamalla painiketta **32**, valitse painikkeen **33** tai **34** painalluksilla "Puhelin" ja vahvista valinta painamalla **35**.
- Valitse "Puhelulista" käyttämällä valitsinta **33** tai **34** ja vahvista painamalla **35**.
- Valitse yhteyshenkilö tai soitettava numero valitsimella **33** tai **34** ja aloita puhelu painamalla **35**.



### Puhelun vastaanotto

Kun vastaanotat puhelua, soittajan puhelinnumero näkyy audiojärjestelmän näytöllä (toiminto määäräytyy puhelinoperaattorin kanssa tehdyn sopimuksen yksityiskohtien mukaan).

Jos soittajan numero on osoitekirjassa, soittajan numeron sijaan näkyy soittajan nimi.

Jos numero, josta soitetaan, ei ole näkyvässä, viesti "Private number" ilmestyy audiojärjestelmän näyttöön.

Puheluun vastaaminen:

- Valitse **37** käyttämällä valitsinta **33** tai **34** ja vahvista painamalla **35**.

tai

- Paina lyhyesti **28**.

Puhelun hylkääminen:

- Valitse **38** käyttämällä valitsinta **33** tai **34** ja vahvista painamalla **35**.

tai

- Paina pitkään **28**.



On suositeltavaa pysähtyä numeron näppäilemisen tai yhteystiedon hakemisen ajaksi.

## PUHELUN SOITTAMINEN, VASTAANOTTAMINEN (7/7)



### Toisen puhelun vastaanottaminen

Kun vastaanotat toista puhelua, toisen soittajan puhelinnumero näkyy audiojärjestelmän näytöllä (toiminto määreytyy puhelinoperaattorin kanssa tehdyn sopimuksen yksityiskohtien mukaan). Voit

- Voit hyväksyä puhelun valitsemalla **37**.
- Voit hylätä saapuvan puhelun valitsemalla **38**.
- Voit siirtää saapuvan puhelun pitoon valitsemalla **39**.

Voit katkaista keskustelun painamalla **38**.

### Puhelun aikana:

Voit

- Voit säätää äänenvoimakkuutta painamalla **27** tai **29**.
- Voit lopettaa puhelun painamalla **28**.

Paina **33** tai **34** ja vahvista sitten painamalla **35**. Voit

- Voit hyväksyä saapuvan puhelun tai jatkaa pidossa olevaa puhelua valitsemalla **37**.
- Voit katkaista puhelun valitsemalla **38** keskustelun aikana.
- siirtää puhelun pitoon valitsemalla **39**,
- Voit käyttää audiojärjestelmän näppäimistöä automatisoituihin puheluihin valitsemalla **41**.

Järjestelmällä voit käsitellä kahta puhelua samanaikaisesti, kun puhelimesi on liitettyä (liittymäkohtaisesti).



### Näppäimistön käyttäminen puhelun aikana

Voit käyttää audiojärjestelmän näppäimistöä puhelun aikana seuraavasti:

- Valitse äänijärjestelmän näppäimistö **33** käyttämällä valitsinta **33** tai **34** ja vahvista painamalla **35**.
- Valitse numero tai merkki valitsimella **33** tai **34** ja vahvista valinta painamalla **35**.

**Huom:** voit palata edelliseen näyttöön painamalla **36**.



## LANGATON LATAUS (1/2)

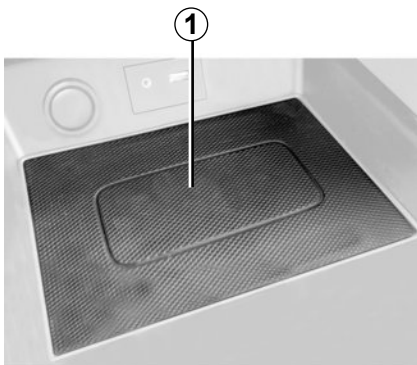

### esittely

Käytä induktiolatausvyöhykettä **1** lataamaan puhelin langattomasti.

#### Huom/

- saat tarkemmat tiedot yhteensopivista puhelimista ottamalla yhteyden laitevalmistajan edustajaan tai katsomalla tiedot valmistajan Internet-sivuilta;
- jotta lataus toimii optimaalisesti, aseta älypuhelin mahdollisimman pitkälle induktiolatausalueen keskikohtaan.

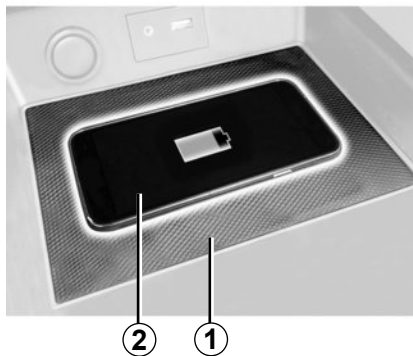

### Lataaminen

Aseta puhelin **2** induktioalueelle **1**.

Puhelimen lataus **2** keskeytyy seuraavissa tapauksissa:

- induktiolatausalueella **1** havaitaan este, joka ilmaistään lataustilalla **5**. Viesti pyytää sinua tyhjentämään langattoman latauksen sijoitusalueen niin, että alueella on **vain** puhelimesi;
- puhelin on latautunut täysin, kuten lataustila **3** osoittaa;

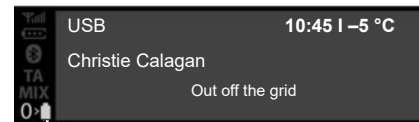

- induktiolatausalue **1** **ylikuumenee**. Kun puhelimen lämpötila on laskenut, lataustoimenpidettä **2** jatketaan hetken kuluttua uudelleen.

Esineet, jotka jäävät induktiolatausalueelle **1**, voivat ylikuumentua. Sinun kannattaa asettaa ne tähän tarkoitukseen varatuille alueille (säilytyslokero, aurinkosuojan lokero jne.).

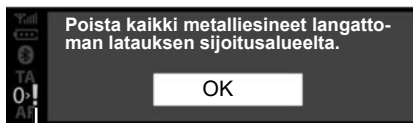
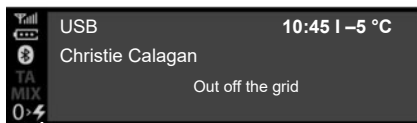

## Latauksen edistyminen

Latauksen eteneminen näkyy audiojärjestelmän etupaneelissa:

- puhelin ladattu **3**;
- lataus käynnissä **4**;
- metalliesine havaittu **5**.

**Huomautus:** suosittelemme, että poistat kaikki suojakuoret tai kotelot puhelimesta ennen lataamista optimaalisen latauksen varmistamiseksi.

Älä koskaan jätä esineitä (USB-muistitikku, SD-, luotto- tai avainkortti, korut, avaimet, kolikot jne.) induktiolatausalueelle **1**, kun lataat puhelinta. Poista kaikki magneettikortit tai luottokortit kotelosta ennen puhelimen sijoittamista induktiolatausalueelle **1**.



## Keskusnäytöllä varustettu radio

### Audiojärjestelmän asetukset

Näytä audioasetusten valikko painamalla **5**. Valitse "Audio settings" (audioasetukset) kytkimellä **6** tai **15** ja vahvista valinta painamalla kytkintä **6** tai **18**. Käytettävänä ovat seuraavat asetukset:

- "Taajuuskorjain",
- "Tilavaikutelma",
- "Nopeussääd. äänenv.",
- "Bassotehoste"
- "Äänioletus".



### "Taajuuskorjain"

Valitse "Taajuuskorjain" ja paina sitten painiketta **6** tai **15** käyttääksesi kohteita seuraavassa järjestyksessä:

- "Basso",
- "Keskitaso",
- "Diskantti".

### "Spatialisation" (tilääni, äänen jako)

- "Balance" (vasemman–oikean kaiuttimien kanavatasapaino)
- "Häivytytys" (etu- ja takakaiuttimien kaiutintasapaino).

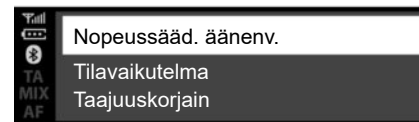

Tämän jälkeen voit muuttaa kunkin asetuksen arvoa kytkimellä **6** tai **15**.

Vahvista painamalla kytkintä **6** tai **18** ja palaa edelliseen valintaan.

Poistu valikosta painamalla **4**.

### "Nopeuden mukaan muuttuva äänenvoimakkuus"

Audiojärjestelmän äänenvoimakkuus muuttuu auton nopeuden mukaan. Siirry valikkoon "Audio settings" (audioasetukset) ja vahvista "Nopeussääd. äänenv." painamalla kytkintä **6** tai painiketta **18**.

## JÄRJESTELMÄN ASETUKSET (2/9)

Voit säätää asetuksen valitsemalla seuraavista:

- "OFF";
- "Erittäin matala";
- "Matala";
- "Keskitaso";
- "Korkea";
- "Very high" (erittäin korkea).

### "Bassotehoste"

"Bassotehoste" -toiminto tehostaa bassoäänten voimakkuutta.

Voit ottaa käyttöön tai pois käytöstä tämän toiminnon valitsemalla "Päällä/pois" kytkimellä **6** tai **15** ja vahvista valinta painamalla kytkintä **6** tai **18**.

### "Default audio" (audiojärjestelmän säätöjen oletusarvot)

Näytä "Audioasetukset" ja valitse "Oletus" ja sitten "Äänioletus".

Valitse "PÄÄLLÄ" tai "POIS".

Kaikki ääniasetukset palaavat oletusarvoihin.



### Kellonajan säätäminen

Tällä toiminnolla voi säätää kellonajan.

Näytä audioasetusten valikko painamalla **5**. Valitse "Kello" kytkimellä **6** tai **15** ja vahvista sitten valinta kytkimellä **6** tai **18**. Käytettävänä ovat seuraavat asetukset:

- "Aseta aika": tuntien ja minuuttien asettaminen,
- "Muoto": ajan näyttömuodon valinta "AM/PM" tai "24 h".

### Radioasetukset

Pääset radioasetuksiin painamalla painiketta **5**. Valitse sitten "Radio settings" (radioasetukset) kytkimellä **6** tai **15**. Vahvista painamalla kytkintä **6** tai painiketta **18**.

Käytettävänä ovat seuraavat asetukset:

- "TA" (liikennetiedotteet),
- "AF";
- "DR-keskeytys..." (uutiset)
- "Viite: FM-lista"
- "Viite: DR-lista"



Turvallisuussyistä tee säädöt auton ollessa pysähtyneenä.

## JÄRJESTELMÄN ASETUKSET (3/9)

### ”TA” (liikennetiedotteet)

Tämän toiminnon käyttöönotto tai käytöstäpoisto:

- Näytä asetusvalikko painamalla pitkään painiketta **5** ja vahvista painamalla **5**.
- Valitse ”Radio settings” (radioasetukset) kytkimellä **6** tai **15** ja vahvista valinta painamalla kytkintä **6** tai painiketta **18**.
- Valitse ”TA” kytkimellä **6** tai **15** ja vahvista valinta painamalla kytkintä **6** tai painiketta **18**.
- Kytke ”TA”-toiminto käyttöön tai pois käytöstä valitsemalla ”ON” tai ”OFF”.

Jos haluat palata edelliseen valikkoon, paina painiketta **4** audiojärjestelmän etupaneelissa.

### ”AF” (AF-taajuuden automaattinen viritys)

FM-aseman taajuus muuttuu maantieteellisen alueen mukaan.

Jotkut asemat käyttävät RDS-järjestelmää pääasiassa ”AF”-taajuuden automaattiseen palautukseen automattojen aikana.

### ”DR-keskeytys...” (uutistiedotteet)

- Näytä asetusvalikko painamalla painiketta **5** ja valitse sitten ”Radio Settings” (radioasetukset) painamalla kytkintä **6** tai **15**. Vahvista valinta painamalla kytkintä **6** tai painiketta **18**.
- Valitse ”DR-keskeytys...” kytkimellä **6** tai **15** ja vahvista valinta painamalla kytkintä **6** tai painiketta **18**.
- Valitse uutislähetykset, jotka haluat kuunnella, kytkimellä **6** tai **15** ja vahvista valinta painamalla kytkintä **6** tai painiketta **18**.

### ”Viite: FM-lista”

Katso Radion kuunteleminen -osion kappale ”Viite: FM-lista”.

### ”Viite: DR-lista”

Katso Radion kuunteleminen -osion kappale ”Viite: DR-lista”.

# JÄRJESTELMÄN ASETUKSET (4/9)

## Kielen valinta

Tällä toiminnolla voit muuttaa audiojärjestelmässä käytettyä kieltä.

Siirry kohtaan "Kieli" painamalla painiketta **5** ja valitse kieli kytkimellä **6** tai **15** ja vahvista valinta painamalla kytkintä **6** tai **18**.



## Ohjelmistoversio

Avaa asetusvalikko painamalla **5** "Asetukset" ja vieritä kohtaan "Ohjelmistoversio". Ohjelmistoversio tai "Software" (ohjelmisto) näkyy näytöllä.

Jos haluat päivittää ohjelmiston, ota yhteys valtuutettuun jälleenmyyjään.

## 'Asetukset' (Bluetooth®)

Siirry "Puhelin"-valikkoon, audiojärjestelmän mukaan:

- paina säädintä **3**
- Valitse "Asetukset" kytkimellä **6** tai **15** ja vahvista valinta painamalla kytkintä **6** tai painiketta **18**.

Käytettävänä ovat seuraavat asetukset:

- "Nopeussääd.": soittoäänen tai puhelun äänenvoimakkuuden säätö.
- "Soittoääni": auton soittoäänen tai puhelimesta siirretyin soittoäänen käyttöönotto.



Turvallisuussyistä tee säädöt auton ollessa pysähtyneenä.

## JÄRJESTELMÄN ASETUKSET (5/9)

Voit säätää soittoäänen äänenvoimakkuutta, kun audiojärjestelmään on liitetty Bluetooth®-puhelin valitsemalla "Nopeussääd." kytkimellä **6** tai **15** ja vahvistamalla valinnan painamalla kytkintä **6** tai painiketta **18**.

Uusi alivalikko tulee esiin:

- "Soittoääni".
- "Puhelulista".

Valitse haluamasi vaihtoehto kytkimellä **6** tai **15** ja vahvasta valinta painamalla kytkintä **6** tai painiketta **18**.

Voit aktivoida auton tai Bluetooth®-yhteydessä olevan puhelimen soittoäänien valitsemalla kohdan "Soittoääni" kiertämällä ja painamalla kytkintä **6** tai audiojärjestelmän etupaneelissa olevalla säätöpyörällä tai kytkimellä **15**.

Uusi alivalikko tulee esiin:

- "Auto"
- "Puhelin".

Valitse haluamasi vaihtoehto kytkimellä **6** tai **15** ja vahvasta valinta painamalla kytkintä **6** tai painiketta **18**.

## Radion tekstinäyttö

Hae radion tekstivalikko näkyviin painamalla pitkään painiketta **5**. Audiojärjestelmän näytössä näkyy "saatavissa".

Radion tekstinäyttöön mahtuu enintään 64 merkkiä.

**Huomautus:** jos nykyinen radioasema ei näytä radiotekstiä, audiojärjestelmän näytössä näkyy "Radion tekstiä ei".



Turvallisuussyistä tee säädöt auton ollessa pysähtyneenä.

# JÄRJESTELMÄN SÄÄDÖT (6/9)

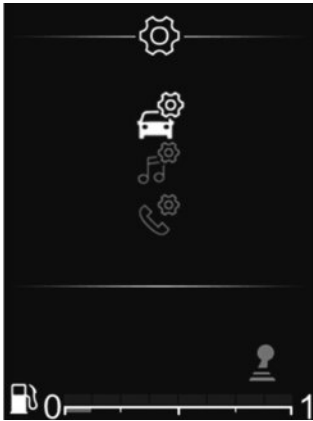

## Kojetaulunäytöllä varustettu radio

Valitse päävalikossa **33** tai **34** selataksesi Asetukset-valikkoon.

Käytettävänä ovat seuraavat asetukset:

- "Auto"
- "ÄÄNET";
- "Puhelin".



Turvallisuussyistä tee säädöt auton ollessa pysähtyneenä.

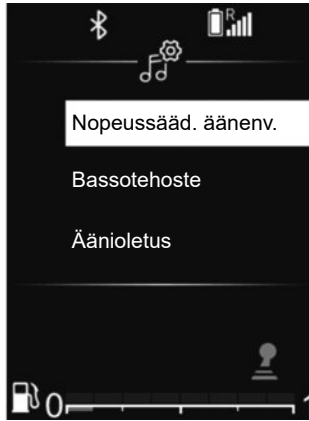

## Audiojärjestelmän asetukset

Siirry Asetukset-valikkoon selaamalla päävalikkoon painikkeella **33** tai **34**.

Valitse "Äänen asetukset" ja vahvista painamalla **35**.

Käytettävänä ovat seuraavat asetukset:

- "Taajuuskorjain",
- "Tilavaikutelma",
- "Nopeussääd. äänenv."
- "Bassotehoste"
- "Äänioletus".

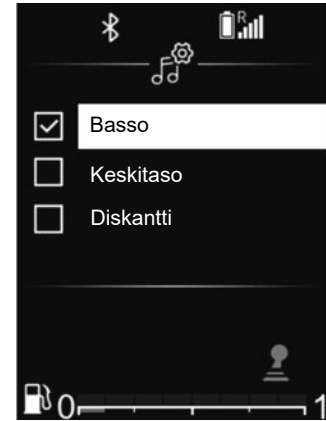

## "Taajuuskorjain"

Valitse "Taajuuskorjain" ja paina sitten painiketta **33** tai **34** käyttääksesi kohteita seuraavassa järjestyksessä:

- "Basso",
- "Keskitaso",
- "Diskantti".



# JÄRJESTELMÄN SÄÄDÖT (7/9)

## ”Spatialisation” (tiläääni, äänen jako)

Voit säätää äänen jakautumista matkustamossa tiläääni-toiminnolla:

- ”Balance” (vasemman–oikean kaiuttimen kanavatasapaino)
- ”Häilytytys” (etu- ja takakaiuttimien kaiutintasapaino).

Tämän jälkeen voit muuttaa kunkin asetuksen arvoa kytkimellä **33** tai **34**.

Paina **35** vahvistaaksesi tai palataksesi edelliseen valintaan.

## ”Nopeuden mukaan muuttuva äänenvoimakkuus”

Audiojärjestelmän äänenvoimakkuus muuttuu auton nopeuden mukaan.

Siirry ”Audio settings” -valikkoon (ääniasetukset) ja vahvista ”Nopeussääd. äänenv.” painamalla painiketta **35**.

Voit säätää asetuksen valitsemalla seuraavista:

- ”OFF”
- ”Erittäin matala”;
- ”Matala”,
- ”Keskitaso”,
- ”Korkea”
- ”Very high” (erittäin korkea).



## ”Basso- tehoste”

Voit parantaa bassoäänten kuuluvuutta ”Basso- tehoste” -toiminnolla.

Siirry ”Audio settings” -valikkoon (ääniasetukset) ja valitse ”Basso- tehoste” painikkeella **33** tai **34** ja vahvista valinta painamalla painiketta **35**.

Voit ottaa käyttöön tai pois käytöstä tämän toiminnon valitsemalla ”ON” tai ”OFF” painikkeella **33** tai **34** ja vahvistamalla valinnan painamalla painiketta **35**.

## ”Default audio” (audiojärjestelmän säätöjen oletusarvot)

Näytä ”Audioasetukset” ja valitse ”Oletus” ja sitten ”Äänioletus”.

Valitse ”PÄÄLLÄ” tai ”POIS”.

Kaikki ääniasetukset palaavat oletusarvoihin.

## Radioasetukset

Siirry Asetukset-valikkoon selaamalla päävalikkoon painikkeella **33** tai **34**. Valitse ”Radion asetukset” ja vahvista painamalla **35**.

Käytettävänä ovat seuraavat asetukset:

- ”Viite: FM-lista”
- ”Viite: DR-lista”

## ”Viite: FM-lista”

Katso Radion kuunteleminen -osion kappale ”Viite: FM-lista”.

## JÄRJESTELMÄN SÄÄDÖT (8/9)

### "Viite: DR-lista"

Katso Radion kuunteleminen -osion kappale "Viite: DR-lista".

### Puhelimen asetukset

Käytä tätä toimintoa audiojärjestelmään liitetyn puhelimen asetusten säätämiseen.

Siirry Asetukset-valikkoon selaamalla päävalikkoo painikkeella **33** tai **34**. Valitse "Puhelimen asetukset" ja vahvista painamalla **35**.

Käytettävänä ovat seuraavat asetukset:

- "Etsi laitteita"
- "Parita laite"
- "Valitse laite"
- "Poista laite"
- "Bluetooth".

Katso lisätietoja vastaavista kohdista.

Jos haluat palata edelliseen valikkoon, paina painiketta **4** audiojärjestelmän etupaneelissa.



### 'Asetukset' (Bluetooth®)

Siirry Asetukset-valikkoon selaamalla päävalikkoo painikkeella **33** tai **34**. Valitse "Asetukset" ja vahvista painamalla **35**.

Kytke audiojärjestelmän Bluetooth®-toiminto käyttöön valitsemalla "ON" painikkeella **33** tai **34** ja vahvista valinta painamalla painiketta **35**.

Kytke audiojärjestelmän Bluetooth®-toiminto pois käytöstä valitsemalla "OFF" painikkeella **33** tai **34** ja vahvista valinta painamalla painiketta **35**.

Puhelimesi merkistä ja mallista riippuen handsfree-toiminnot eivät ehkä sovi osittain tai kokonaan yhteen autosi audiojärjestelmän kanssa.



Turvallisuussyistä tee säädöt auton ollessa pysähtyneenä.

# JÄRJESTELMÄN SÄÄDÖT (9/9)

## Kielen valinta

Tällä toiminnolla voit muuttaa kojetaulussa käytettyä kieltä.

Näytä audioasetusten valikko painamalla **32**. Valitse "Vehicle settings" (omat asetukset), "Kieli" ja valitse kieli painikkeella **33** tai **34** ja vahvista valinta painamalla painiketta **35**.

## Kellonajan säätäminen

Tällä toiminnolla voi säätää kellonajan.

Näytä audioasetusten valikko painamalla **32**. Valitse "Autovalikko", "Kello" painikkeella **33** tai **34** ja vahvista sitten valinta painamalla **35**.

Näyttöön tulee "Kello"-valikko:

- Siirry aika-asetuksiin painamalla pitkään painiketta **35**;
- Säädä tunnit painikkeella **33** tai **34** ja odota, että tuntiasetuksen tilalle vaihtuu automaattisesti minuuttiasetus.
- Säädä minuutit painikkeella **33** tai **34** ja odota hetki, kunnes asetus on vahvistettu automaattisesti.



Turvallisuussyistä tee säädöt auton ollessa pysähtyneenä.

# DACIA MEDIA CONTROL: YLEINEN KUVAUS (1/5)

## Esittely

"Dacia Media Control" -sovellus voidaan ladata älypuhelimesta tai tablettista. Tämän sovelluksen avulla pääset käsiksi useisiin valikoihin:

- "Radio",
- "Navigation",
- "Auto"
- "Aseta aika"
- "Puhelin",
- "Multimedia".

**Huom:** lisätietoja yhteensopivista puhelimista ja tableteista saa ottamalla yhteyden valtuutettuun jälleenmyyjään tai tutustumalla valmistajan Internet-sivustoon.

## Bluetooth®-liitäntä

Varmista, että puhelimesi tai tablettisi on yhdistetty audiojärjestelmän laitepariksi (katso lisätietoja osion "Laiteparin muodostaminen ja purkaminen puhelimen kanssa" kohdasta "Laiteparin muodostaminen puhelimen kanssa").

**Huom:** Bluetooth®-toiminnon on oltava käytössä ja asetettuna näkyväksi puhelimesiasi tai tablettisiasi (katso lisätietoja laitteesi käyttöohjeesta).

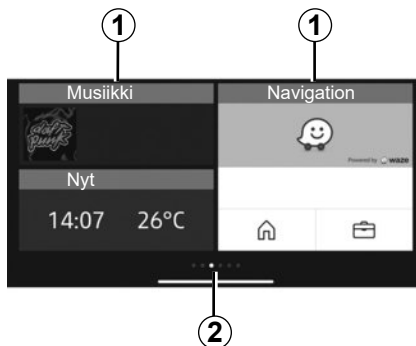

## Näyttö

### Personoitu aloitussivu

1 Siirtyminen kiinnitettyihin sovelluksiin.

2 Siivuilmaisimet.

**Huomautus:** aloitusnäytön asetuksia voidaan muuttaa. Katso lisätietoja "Dacia Media Control: asetusten säätäminen" -luvusta.

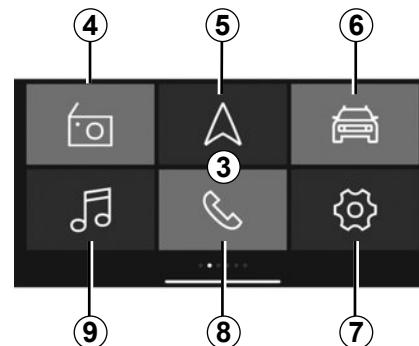

### 3 "Dacia Media Control"-oletusaloitusnäyttö

Oletuksena näkyvässä aloitusnäytössä on seuraavat valikot:

4 "Radio": radion hallinta.

5 "Navigation": navigoinnin hallinta.

6 "Auto": polttoainenkulutuksen Driving Eco hallinta jne.

7 "Aseta aika": Dacia Media Control -sovelluksen asetusten hallinta.

8 Puhelin: puhelintoimintojen hallinta.

9 "Multimedia": multimedialähteiden hallinta.

## DACIA MEDIA CONTROL: YLEINEN KUVAUS (2/5)

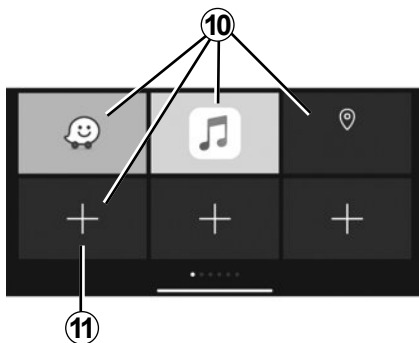

### Suosikit-näyttö

"Dacia Media Control" -sovelluksen avulla voit lisätä pikavalintoja suosikkitoimintoihin:

- sovellukset
- yhteystiedot
- "Dacia Media Control" -toiminnot
- musiikki
- navigointi
- ...

**10** siirtyminen toimintoon, joka on määritetty suosikiksi

**11** siirtyminen suosikkien hallintanäyttöön.

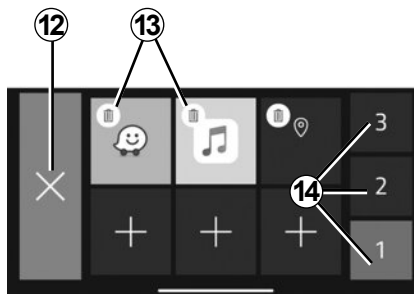

### Suosikkien hallintanäyttö

Siirry suosikkien hallintanäyttöön painamalla **11**-painiketta.

**12** paluu edelliseen näyttöön

**13** suosikin poisto

**14** siirtyminen suosikkien hallintasivuille.

Suosittellemme "Dacia Media Control" -sovelluksen säännöllistä päivittämistä.

### Aloitussivun personointi

Voit personoida "Dacia Media Control"-aloitussivun. Paina sitä varten **11**-painiketta tai paina pitkään mistä tahansa kohdasta mukautettua aloitussivua. Liu'uta sitten haluamasi sovellus näytön alareunasta valitsemaasi kohtaan. Jos liu'utat sovelluksen jo käytössä olevaan kohtaan, se korvautuu automaattisesti.

Handsfree-järjestelmän tarkoituksena on helpottaa yhteydenpitoa ja vähentää riskejä, mutta järjestelmä ei tee käytöstä täysin riskitöntä.

Noudata aina sen maan lainsäädäntöä, jossa ajat.

## DACIA MEDIA CONTROL: YLEINEN KUVAUS (3/5)

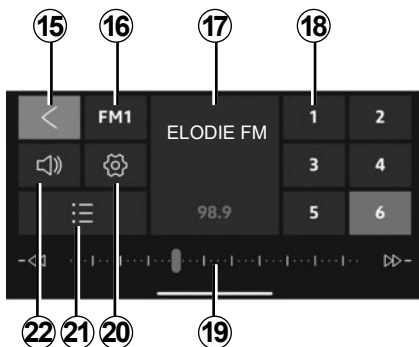

### ”Radio”-valikko

Tässä valikossa voit kuunnella radiokanavia ja tehdä seuraavat toiminnot:

- 15** paluu päävalikkoon;
- 16** radion taajuusalueen valinta (FM, DR tai AM);
- 17** parhaillaan kuunneltava radioasema;
- 18** radioaseman esiasetusten/suosikkien valinta.

**Huom.:** ”Dacia Media Control” -ohjelmisto ottaa käyttöön autoradion esiasetukset/suosikit.

- 19** radion taajuusalue, radiotaajuustiedot;
- 20** siirtyminen ääniasetuksiin;
- 21** kuuluvien radioasemien luettelo;
- 22** äänenvoimakkuuden säätö.

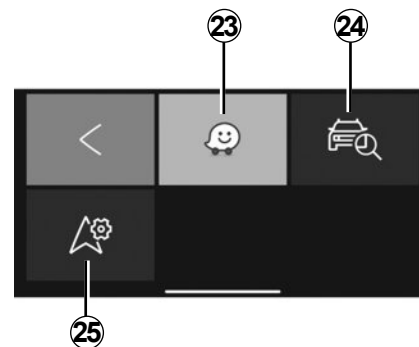

### ”Navigation”-valikko

Navigointivalikko sisältää kaikki satelliittinavigoinnin toiminnot, tiekartat, liikennetiedot, navigointisovellukset ja vaara-alue tiedotuksen. ”Navigation”-valikossa on seuraavat toiminnot:

- 23** älypuhelimien navigointisovellus reittisuunnitteluun;
- 24** sovellus, jonka avulla auto voidaan paikantaa;
- 25** pääsy asetuksiin, joista voit asettaa oletuksena käytettävän navigointisovelluksen.

## DACIA MEDIA CONTROL: YLEINEN KUVAUS (4/5)

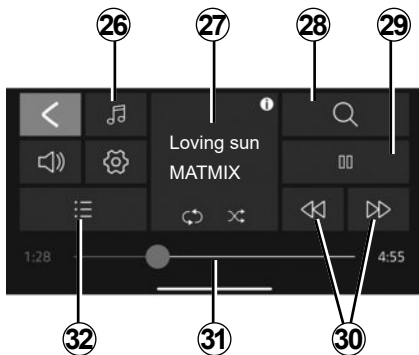

### ”Multimedia”-valikko

”Multimedia” -valikko sisältää kaikki toiminnot, jotka musiikki- ja muiden äänitiedostojen toistoon, sekä seuraavat toiminnot:

- 26** äänitiedostojen valinta
- 27** toistettava multimediatiedosto;
- 28** multimediatiedoston haku;
- 29** toisto/tauko;
- 30** seuraava/edellinen tiedosto;
- 31** vierityspalkki, toistettavan multimedia-tiedoston jäljellä oleva toisto-aika;
- 32** soittolistan valinta.

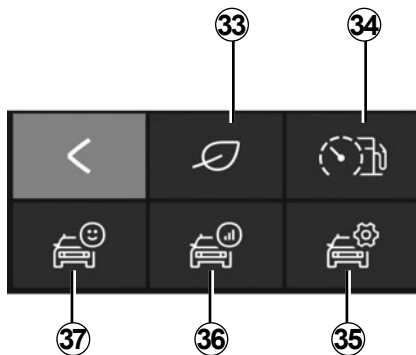

### ”Auto”-valikko

”Auto” -valikon kautta hallitaan tiettyjä toimintoja, kuten ajotietokonetta ja Driving Eco -järjestelmää. Siinä on seuraavat toiminnot:

- 33** siirtyminen Driving Eco -valikkoon (omien eco-pisteiden tarkastelu jne.)
- 34** ajotavan tai reaaliaikaisen energiankulutuksen ilmaisin;
- 35** pääsy asetuksiin ja tietoihin;
- 36** pääsy omaan matkakertomukseen;
- 37** siirtyminen autosi kojetauluun.

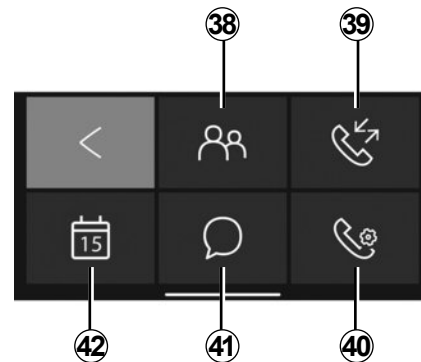

### «Phone»-valikko

”Puhelin”-valikon avulla voit käyttää puhelinta handsfree-tilassa, ja siinä on seuraavat toiminnot:

- 38** siirtyminen puhelinmuiston yhteystietoihin
- 39** siirry puhelulokiin;
- 40** siirtyminen ”Puhelin”-valikon asetuksiin
- 41** siirtyminen omiin viesteihin
- 42** pääsy kalenteriin.

## DACIA MEDIA CONTROL: YLEINEN KUVAUS (5/5)

### Unohtuneen puhelimen muistutus

Kun moottori ja audiojärjestelmä on sammutettu, "Dacia Media Control"-sovellus näyttää älypuhelimien näytössä varoitusviestin ja lähettää merkkiäänien muistuttamaan autoon jätetystä puhelimesta.

**Huom.:** joissakin puhelimissa ja tableteissa on tekstin puheeksi muuttava toiminto. Audiojärjestelmä lukee viestit ääneen.

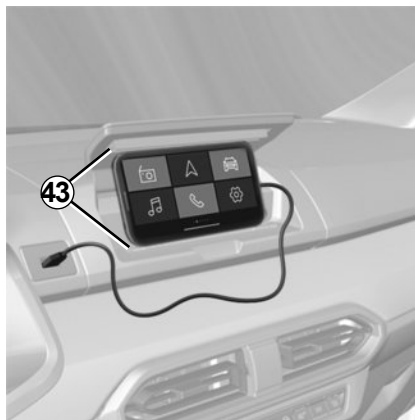

### Puhelinpidike 43

Auton varustelun mukaan keskikonsolissa on "Dacia Media Control"-sovelluksen käyttöä varten ergonominen puhelinteline **43**.

### Lataus USB-liitännällä

Voit ladata käytössä olevan puhelimen akkua ja ylläpitää sen akkuvarausta kytkemällä puhelimen USB-johdon pistokkeen USB-liitäntään.

### Äänenvoimakkuuden säätö

Voit säätää äänenvoimakkuutta pyyhkäisemällä pystysuunnassa älypuhelimien näytöllä:

- äänenvoimakkuuden lisääminen **pyyhkäisemällä ylöspäin**
- äänenvoimakkuuden pienentäminen **pyyhkäisemällä alaspäin**.

Haluttu äänenvoimakkuus voi edellyttää useita pyyhkäisyjä.

Suosittellemme "Dacia Media Control"-sovelluksen säännöllistä päivittämistä.



## DACIA MEDIA CONTROL: NAVIGOINTITOIMINTO (1/2)

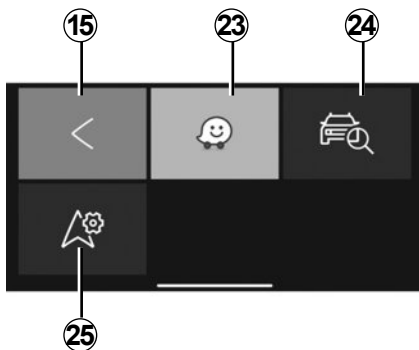

### «Navigation»

Siirry **Dacia Media Control** -oletusaloitusvalikosta navigointivalikkoon painamalla Navigation-näppäintä.

"Navigation"-valikko koostuu useista kuvakkeista:

**15** paluu päävalikkoon oletuksena;

**23** siirtyminen navigointisovelluksen reittihallintaan;

**24** anna Go To My Car -sovelluksen paikantaa autosi;

**25** aseta navigointisovellus, jota haluat käyttää oletuksena.



### "Etsi autoni"

Tämän toiminnon avulla voit paikantaa auton esimerkiksi suurelta parkkipaikalta. Paina "Navigation"-valikossa **24** "Go To My Car".

Voit etsiä autosi seuraavilla tavoilla:

- Täytä kenttä "Auton pysäköintiosoite" -kenttä.
- Käynnistä navigointi ennalta tallennettuun osoitteeseen jalankulkutilassa painamalla "Mene autolleni" -painiketta.

**Huomautus:** toiminto on käytössä ainoastaan käyttäjän ollessa auton ulkopuolella. Jos joku toinen on siirtänyt autoasi sen GPS-sijainnin tallennuksen jälkeen ja ennen hetkeä, jolloin haluat löytää sen, sovellus ei pysty etsimään auton nykyistä sijaintia.



Tee auton säädöt turvallisuussyistä auton ollessa pysähtyneenä.

## DACIA MEDIA CONTROL: NAVIGOINTITOIMINTO (2/2)



### «Navigointiasetukset»

Tämän toiminnon avulla voit määrittää oletuksena toimivan navigointisovelluksen.

Paina "Navigation"-valikossa "Navigointiasetukset" **25** ja valitse sitten luettelosta navigointisovellus, jota haluat käyttää.

Kun käytät älypuhelimien navigointisovellusta, sovelluksen edellyttämästä mobiilidatan siirrosta voi syntyä lisäkustannuksia, jotka eivät sisälly liittymäsopimukseesi.



Tee auton säädöt turvallisuussyistä auton ollessa pysähtyneenä.

# DACIA MEDIA CONTROL: MULTIMEDIATOIMINTO (1/3)

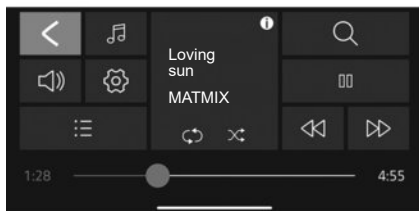

## «Multimedia»

Siirry **Dacia Media Control** -oletusaloitusvalikosta multimediavalikkoon painamalla Multimedia-näppäintä.

**Huomautus:** jos haluat käyttää "Multimedia"-valikon toimintoja, sinun on yhdistettävä Bluetooth®-älypuhelin tai -tabletti audiojärjestelmään.

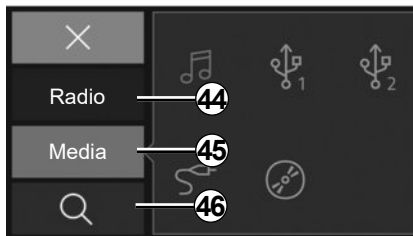

## "Aseta lähde"

Voit siirtyä multimediatiedostolähteen valintavalikkoon painamalla **26** "Multimedia". Tämän valikon avulla voit valita lähteen seuraavista:

- 44** "Radio"-valikko, josta voit valita käytettävissä olevat radioasemat;
- 45** "Media"-valikko, josta voit valita audiojärjestelmään liitetyt tulolähteet;
- 46** Etsi.

## "Radio"

Tässä valikossa voit kuunnella radiokanavia ja tehdä seuraavat toiminnot:

- valitse taajuudeksi "FM", "DR" tai "AM").
- valitse asema yhdellä kolmesta hakutilasta ("manuaalinen", "luettelo" tai "taajuus").
- etsi asema integroidun älykkään näppäimistön avulla,
- kuuntele muistiin tallennettuja asemia,
- tuo näyttöön joidenkin "FM", "DR"- tai "AM"-radioasemien tekstitietoja kuuntelun aikana.

Katso lisätietoja kohdasta "Radion kuunteleminen".

**Huom.:** Multimediatiedostoja toistettaessa Dacia Media Control ei hallinnoi ulkoisia sovelluksia.

## DACIA MEDIA CONTROL: MULTIMEDIATOIMINTO (2/3)

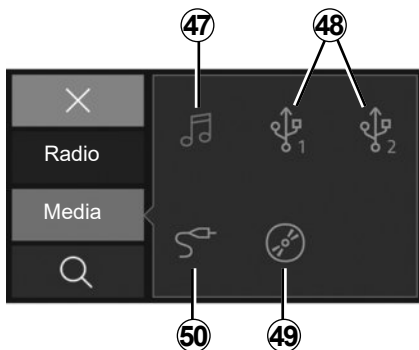

### ”Media”

Tästä valikosta voit valita ulkoisen lähteen musiikin kuunteluun. Jotta pääset siirtymään audiotiedostoihin, valitse järjestelmään liitetty tulolähde seuraavasta luettelosta:

- 47** Käytä älypuhelimien tallennettuja multimediatiedostoja.
- 48** Käytä multimediatiedostoja, jotka on tallennettu MP3-soittimeen tai USB-laitteelle.
- 49** Käytä CD-levylle tallennettuja multimediatiedostoja (laitteistosta riippuen).
- 50** Käytä audiojärjestelmään Jack-liittimeen kytketyn lähteen multimediatiedostoja.

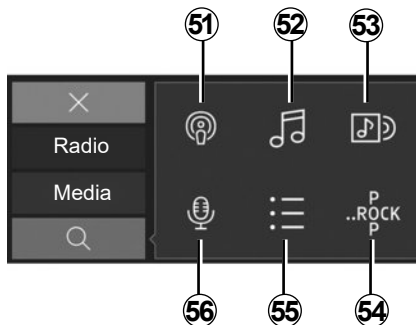

### ”Etsi”

Voit käyttää toimintoa multimediavalikosta painamalla ”Etsi”-kuvaketta **28**.

Tämän valikon avulla voit etsiä multimediatiedostoa valitusta ulkoisesta äänilähteestä.

Haku suorittaa seuraavat toiminnot:

- 51** Haku podcastin mukaan;
- 52** Haku otsikon mukaan;
- 53** Haku albumin mukaan;
- 54** Haku genren mukaan;
- 55** Soittolistahaku;
- 56** Haku esittäjän mukaan.

**Huom:** vain käytettävissä olevat lähteet voidaan valita. Jos lähde ei ole käytettävissä, se näkyy harmaana.

## DACIA MEDIA CONTROL: MULTIMEDIATOIMINTO (3/3)



### Soittolista

Voit käyttää toimintoa multimediavalikosta painamalla "Soittolista" **32**.

Tästä valikosta voit siirtyä omiin soittolistoihisi.



### «Multimedia-asetukset».

Voit käyttää toimintoa multimediavalikosta painamalla "Multimedia-asetukset"-kuvaketta **20**.

Tässä valikossa voit säätää seuraavia asetuksia:

- "Tasap./Häivytys".
- "Basso/Diskantti";
- Äänenvoimakkuus – Bluetooth@.
- "AUX In";
- "TA",
- "DR-keskeytys..."
- "Päivitä FM-luettelo".
- "Päivitä DR-luettelo".
- "Soittoäänen äänenvoimakkuus".
- "Soittoääni".
- Oletusasetukset.



Tee auton säädöt turvallisuussyistä auton ollessa pysähtyneenä.

## DACIA MEDIA CONTROL: AUTOTOIMINTO (1/2)

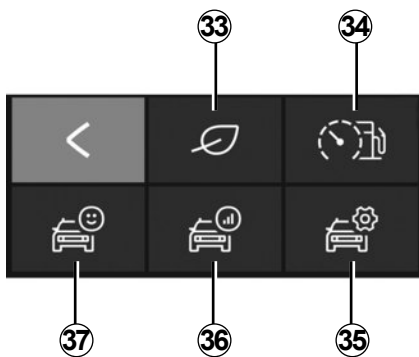

«Car»

Siirry **Dacia Media Control**-oletusaloitusvalikosta Auto-valikkoon painamalla Auto-näppäintä.

"Auto"-valikko koostuu useista kuvakkeista.

**33** Siirtyminen Driving Eco-valikkoon.

**34** Välitön kulutus ja ajo-ohjeiden osoitin.

**35** Käytä "Auto"-valikon asetuksia sovelluksesta.

**36** Käytä viimeisen matkan tietoja.

**37** Käytä ajoneuvon kojetaulun tietoja.

**Huomautus:** jos haluat käyttää "Auto"-valikon ominaisuuksia, sinun on yhdistettävä Bluetooth®-puhelin tai -tabletti audi-ohjelmistoon.



« Driving Eco »

Tämä toiminto näyttää reaaliaikaisesti yhteispisteet, jotka kuvastavat ajotyyläsi.

Näissä pisteissä huomioidaan seuraavat osa-alueet:

- kiihdytykset,
- jarrutusten ennakoitukyky,
- vaihdevaihteiden noudattaminen.

Voit saada yhteispisteet ja henkilökohtaisia ohjeita jokaisen ajomatkasasi päätteeksi.

Voit myös nähdä seuraavat tiedot:

- ajettu matka ilman kulutusta,
- kymmenen edellisen ajomatkan pisteytys.

### Erityispiirre

- Puhelimesta riippuen "Driving Eco" -sovellus ei enää laske pisteitä taustalla suoritettaessa.
- painamalla kojetaulun "Äänioletus"-painiketta voit aloittaa uuden reitin, kun sovellus on käynnissä.

Reitin on oltava pitempi kuin 400 metriä, jotta se otetaan huomioon. Jos moottorin sammutuksen ja käynnistyksen välinen aika on lyhyempi kuin neljä tuntia, sovellus jatkaa ennen sammutusta meneillään ollutta reittiä.



Tee auton säädöt turvallisuussyistä auton ollessa pysähtyneenä.

## DACIA MEDIA CONTROL: AUTOTOIMINTO (2/2)



### ”Välitön kulutus ja ajo-ohjeiden osoitin”

Käytä tätä toimintoa nähdäksesi välittömän polttoaineenkulutuksen verrattuna ajoneuvosi keskimääräiseen kulutukseen ja seuraaksesi ajokäyttäytymistäsi.

**Huom.:** tämä toiminto ei ole käytettävissä LPG-versioissa.



### ”Asetukset”

Tämän toiminnon avulla voit siirtyä ”Auto”-valikon asetuksiin ja tehdä tiettyjä valintoja.



### ”Matkakertomus”

Tämän toiminnon avulla voit arvioida ajotyyliä aikaisempiin matkoihisi verrattuna:

- kiihdytykset,
- Vaihteiden vaihto.
- Ennakointi.
- ...



### ”Kojetaulu”

Tällä toiminnolla pääset käsiksi eri tietoihin, jotka on tallennettu kojetauluun:

- keskinopeus,
- keskilukulutus,
- kokonaismatka,
- ajettu matka edellisen nollauksen jälkeen,
- ...

## DACIA MEDIA CONTROL: PUHELINTOIMINTO (1/3)

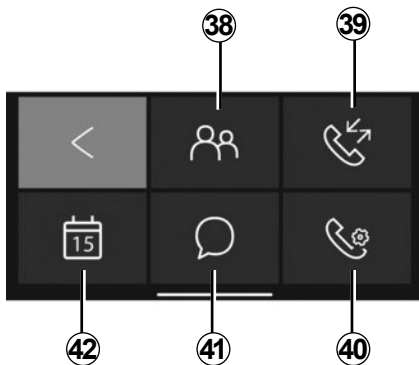

### «Phone»

Siirry **Dacia Media Control**-oletusaloitusvalikosta Puhelin-valikkoon painamalla Puhelin-näppäintä.

"Puhelin"-valikko koostuu useista kuvakeista:

**38** Siirtyminen puhelinluetteloon;

**39** Siirtyminen puhelutietoihin;

**40** Siirtyminen "Puhelin"-valikkoon (puhelinmallin mukaan);



**41** Siirtyminen älypuheliimeen tai tablettiin tulleisiin viesteihin;

**42** Siirtyminen Kalenteriin;

**57** Valitse numero digitaalisella numeronäppäimistöllä puhelimen mallin mukaan.

**Huomautus:** voit kuunnella vastaajaviestiä pitämällä painettuna radion etupaneelin näppäimistön näppäintä "1".

Paina ensin pitkään radion etupaneelin näppäintä "1" tallentaaksesi puhelinvastaajan numeron.



### «Osoitekirja»

Siirry Bluetooth®-puhelimien yhteystietoluetteloon painamalla "Osoitekirja"-kuvaketta.

Kun audiojärjestelmä ja Bluetooth®-puhelin on yhdistetty langattomalla Bluetooth®-tekniikalla, puhelinluettelosi yhteystiedot ovat käytettävissä "Dacia Media Control"-sovelluksen kautta.

Valitse yhteystieto (jos yhteystiedolla on useita numeroita, sinua pyydetään valitsemaan, mihin numeroon haluat soittaa). Puhelu käynnistyy automaattisesti, kun olet painanut yhteystiedon numeroa.

Kun yhteystietoon liittyy osoite, voit käynnistää navigointisovelluksen. Painamalla navigointikuvaketta voit käynnistää opastuksen muistiin tallennettuun osoitteeseen.

**Huom:** voit selata yhteystietoluetteloa liu'uttamalla sormeasi ylöspäin älypuhelimien näytöllä.



## DACIA MEDIA CONTROL: PUHELINTOIMINTO (2/3)



### Puhelimen asetukset

Puheluloki tarjoaa seuraavat ominaisuudet:

- Soitetut puhelut.
- vastaamattomat puhelut,
- Saapuvat puhelut.

Kun katsot puheluhistoriaa, yhteystiedot tulevat näyttöön uusimmasta vanhimpaan.

Voit liikkua puhelutiedoissa liu'uttamalla sormea ylöspäin älypuhelimien näytöllä.

Voit soittaa puhelun puhelutiedoissa olevaan numeroon valitsemalla haluamasi yhteystiedon.



### ”Puhelimen asetukset”

Tämän toiminnon avulla voit siirtyä Puhelinvalikon asetuksiin ja tehdä tiettyjä valintoja.



### ”Numeron näppäileminen”

”Numerovalinta”-toiminnon avulla voit syöttää puhelinnumeron ja soittaa haluamallesi henkilölle ”Dacia Media Control” -sovelluksen kautta.

Valitse numero painamalla numeropainikkeita. Kun olet syöttänyt koko puhelinnumeron, aloita puhelu painamalla -painiketta.



### ”Viestit”

”Viestit-toiminnolla” voit lukea ja/tai kuunnella vastaanotettuja tekstiviestejä, kun ”Dacia Media Control”-sovellus on käytössä.

**Huom:** voit selata viestiluetteloä liu'uttamalla sormea ylöspäin älypuhelimien näytöllä.

## DACIA MEDIA CONTROL: PUHELINTOIMINTO (3/3)



”Kalenteri”

Kalenteri-toiminnolla pääset tarkastelemaan tehtäviä (esimerkiksi päivän tapaamisia ja tapahtumia), jotka on tallennettu puhelimen tai tabletin kalenteriin. Jos tapahtumaan on liitetty lähiosoite, voit käynnistää navigointi-sovelluksen ja navigoida paikkaan sovelluksen avulla.

Painamalla navigointikuvaketta voit käynnistää opastuksen muistiin tallennettuun osoitteeseen.



On suositeltavaa pysähtyä numeron näppäilemisen tai yhteystiedon hakemisen ajaksi.

# DACIA MEDIA CONTROL: ASETUSTEN SÄÄTÄMINEN (1/2)

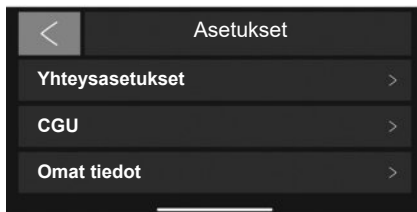

## ”Asetukset”

”Dacia Media Control” -päävalikosta päästään asetusvalikkoon valitsemalla ”Settings” (asetukset).

”Dacia Media Control”-järjestelmän Asetukset-kohdassa voidaan säätää tai tarkastella seuraavia asetuksia:

- käynnistä **Dacia Media Control** -sovellus automaattisesti, kun yhdistetään äänentoistojärjestelmään,

- käyttäjätillisi tiedot,
- käyttöehdot
- yhteys audiojärjestelmään,
- sovelluksen opetusohjelma,
- pikavalintapainike ”**Dacia Media Control**” sovellukseen palaamiseen,
- palauta oletusasetukset,
- puhelimeen asennetun **Dacia Media Control**-sovelluksen versio
- Bluetooth®-yhteys (automaattinen tai manuaalinen),
- ...

## Yhteysasetukset

### Puhelimen yhdistäminen järjestelmään

Tällä toiminnolla voit ottaa käyttöön Bluetooth® -toiminnon puhelimesi ja tehdä hakuja **MY CAR** -audiojärjestelmässä.

### ”Käynnistä Dacia Media Control”

Valitsemalla tämän vaihtoehdon voit ottaa käyttöön tai pois käytöstä sovelluksen automaattisen käynnistymisen, kun yhteys muodostuu autosi audiojärjestelmään.

### « CGU »

Tämän toiminnon avulla voit tarkastella käyttöehtoja.

## DACIA MEDIA CONTROL: ASETUSTEN SÄÄTÄMINEN (2/2)

### ”Omat tiedot”

Tämän asetuksen avulla voit tarkastella henkilötietojen suojausta koskevia tietoja.

### ”Tuki”

Tämän asetuksen avulla voit tarkastella valmistajan tukipalvelun tarvitsemia tietoja.

### Opetusohjelma

Tällä toiminnolla voit katsoa **Dacia Media Control** -sovelluksen opetusohjelman.

### ”Oletusasetukset”

Tämän toiminnon avulla voit palauttaa oletusasetukset.

### ”Dacia Media Control -tietojen käyttöönotto”

Valitse, otetaanko sovelluksen pikavalintapainike käyttöön vai poistetaanko se käytöstä. Toiminto on käytettävissä vain Android-älypuhelimissa ja sen käyttö edellyttää järjestelmän lupaa. Painike näkyy vain ”**Dacia Media Control**” -sovelluksen ulkopuolella. Kun painat pikavalintapainiketta, ”**Dacia Media Control**” -sovellus avautuu.

### ”Tilastojen seuranta”

Tämän toiminnon avulla voit ottaa käyttöön tiedonsiirron erilliseen tilastotyökaluun tai poistaa sen käytöstä.

### ”Median ohjelmaversion tarkistus”

Toiminto näkyy oletuksena harmaana. Sen avulla voidaan tarkistaa älypuheliimeen asennetun sovelluksen versio.



Tee auton säädöt turvallisuus-syistä auton ollessa pysähtyneenä.

## TOIMINTAHÄIRIÖT (1/2)

Kuvaus	Mahdolliset syyt	Ratkaisut
Ääni ei kuulu.	Matkapuhelinta ei ole kytketty tai liitetty järjestelmään. Äänenvoimakkuus on säädetty minimiin tai äänentoisto on keskeytetty.	Varmista, että matkapuhelin on kytketty tai liitetty järjestelmään. Lisää äänenvoimakkuutta tai jatka kuuntelua.
Audiojärjestelmä ei toimi eikä näyttö toimi.	Audiojärjestelmässä ei ole virtaa.	Kytke virta audiojärjestelmään.
	Audiojärjestelmän sulake on sulanut.	Vaihda sulake (katso kohta «Sulakkeet» auton käyttöoppaasta).
Audiojärjestelmä ei toimi, mutta näyttö toimii.	Äänenvoimakkuus on säädetty minimiin.	Paina painiketta <b>19</b> tai käännä säädintä <b>1</b> .
	Oikosulku kaiuttimissa.	Kysy lisätietoja merkkihuollosta.
Vasemman tai oikean puolen kaiuttimista ei kuulu mitään.	Äänen balanssin säätö (vasen/oikea-säätö) on virheellinen.	Säädä äänen balanssi oikeaksi.
	Kaiuttimen kytkentä on irti.	Kysy lisätietoja merkkihuollosta.
Radion vastaanotto on huono tai ei kuulu lainkaan.	Auto on liian kaukana radioasemasta, jolle radio on viritetty (taustamelu tai häiriöt).	Etsi toinen radioasema, jonka taajuus kuuluu paremmin olinpaikassasi.
	Moottorin häiriöt hankaloittavat vastaanottoa.	Kysy lisätietoja merkkihuollosta.
	Antenni on vioittunut, tai se ei ole kunnolla kiinni.	Kysy lisätietoja merkkihuollosta.

## TOIMINTAHÄIRIÖT (2/2)

Kuvaus	Mahdolliset syyt	Ratkaisut
Puhelinta ei saa liitettyä järjestelmään.	<ul style="list-style-type: none"><li>- Puhelimesi ei ole päällä.</li><li>- Puhelimesi akku on purkautunut.</li><li>- Puhelintasi ei ole aikaisemmin yhdistetty handsfree-järjestelmään.</li><li>- Puhelimesi ja järjestelmän Bluetooth®-liitäntää ei ole aktivoitu.</li><li>- Puhelinta ei ole konfiguroitu hyväksymään audiojärjestelmän yhdistämispyyntöä.</li></ul>	<ul style="list-style-type: none"><li>- Kytke puhelimeen virta.</li><li>- Lataa puhelimesi akku.</li><li>- Yhdistä puhelimesi handsfree-järjestelmään.</li><li>- Käynnistä puhelimen ja audiojärjestelmän Bluetooth® -toiminto.</li><li>- Konfiguroi puhelin hyväksymään audiojärjestelmän yhdistämispyyntöä.</li></ul>
Bluetooth®-audiosoitinta ei saa liitettyä järjestelmään.	<ul style="list-style-type: none"><li>- Soittimesi ei ole päällä.</li><li>- Soittimesi akku on purkautunut.</li><li>- Soitintasi ei ole aikaisemmin yhdistetty audiojärjestelmään.</li><li>- Soittimesi ja järjestelmän Bluetooth®-liitäntää ei ole aktivoitu.</li><li>- Kannettavaa soitintasi ei ole määritetty hyväksymään audiojärjestelmän yhdistämispyyntöä.</li><li>- Musiikkia ei ole laitettu päälle soittimestasi käsin.</li></ul>	<ul style="list-style-type: none"><li>- Kytke soittimeen virta.</li><li>- Lataa soittimesi akku.</li><li>- Yhdistä soittimesi audiojärjestelmään.</li><li>- Aktivoi soittimesi ja audiojärjestelmän Bluetooth®.</li><li>- Määritä soittimen asetukset siten, että ne hyväksyvät järjestelmän liittämisyntöä.</li><li>- Soittimesi yhteensopivuustasosta riippuen voi olla että sinun täytyy laittaa musiikki soimaan soittimessasi.</li></ul>
Viesti "Akun varaustila heikko" ilmestyy näkyviin.	Handsfree-järjestelmän pitkäaikainen käyttö kuluttaa puhelimesi akkua nopeammin.	Lataa puhelimesi akku.

# AAKKOSELLINEN HAKEMISTO (1/2)

**4**  
4 vetävää pyörää (4-veto).....FIN.76

**Ä**  
äänenvoimakkuus.....FIN.14

**A**  
aaltojen taajuuudet ..... FIN.17 – FIN.18, FIN.21 – FIN.22  
AF-RDS-taajuuksien seuraaminen ..... FIN.20, FIN.23  
autoradio  
    automaattinen toimintatila ..... FIN.17 – FIN.18, FIN.21 – FIN.22  
    käsikäyttöinen toimintatila ..... FIN.17 – FIN.18, FIN.21 – FIN.22  
    radioasemien automaattinen tallennus muistiin ...FIN.17 – FIN.18, FIN.21 – FIN.22  
    radioasemien esivalinta..... FIN.17 – FIN.18, FIN.21 – FIN.22  
    radiokanavan valinta ..... FIN.17 – FIN.18, FIN.21 – FIN.22  
aux-lähtö..... FIN.24, FIN.28

**B**  
Bluetooth®..... FIN.12 – FIN.13  
Bluetooth-yhteys..... FIN.32 → FIN.37

**D**  
Dacia Media Control  
    ajoneuvotoiminto ..... FIN.64, FIN.71 – FIN.72  
    asetusten valinta ..... FIN.76 – FIN.77  
    esittely ..... FIN.11, FIN.61  
    multimediatuominto ..... FIN.64, FIN.68 → FIN.70  
    navigointitoiminto ..... FIN.63, FIN.66 – FIN.67  
    puhelintoiminto ..... FIN.64, FIN.73 → FIN.75  
    yleinen kuvaus ..... FIN.11, FIN.61 → FIN.65

**I**  
Info Trafic..... FIN.53, FIN.58

**K**  
käynnistäminen.....FIN.14  
käyttöön liittyvät varoimenpiteet .....FIN.2 – FIN.3  
kello  
    säätö ..... FIN.53, FIN.58

FIN.80

kieli  
    muokkaa.....FIN.53, FIN.58

**L**  
lähdön valinta .....FIN.14  
langaton lataus ..... FIN.50 – FIN.51

**M**  
maskit ja ohjauspyörän säätimet ..... FIN.4 → FIN.10  
mykistys.....FIN.14

**N**  
näyttö..... FIN.4 → FIN.10

**P**  
painikkeet ..... FIN.4 → FIN.10  
puheentunnistus .....FIN.16  
puhelimen handsfree-sarja ..... FIN.12 – FIN.13  
puhelimen kytkeminen.....FIN.36, FIN.38  
puhelimen kytkeminen irti .....FIN.40, FIN.42  
puhelimen liittäminen pariiksi ..... FIN.32 → FIN.37  
puhelimen pariliitoksen purkaminen ..... FIN.34, FIN.37  
puhelimen poisto .....FIN.34, FIN.37  
puhelinluettelo .....FIN.43, FIN.47  
puhelu .....FIN.45, FIN.49  
puheluhistoria ..... FIN.43, FIN.47  
puhelun vastaanotto .....FIN.43, FIN.47  
puhelun voimakkuus..... FIN.45, FIN.49  
pysäyttämisen .....FIN.14

**Q**  
QR-koodi ..... FIN.11

**R**  
radio-teksti .....FIN.56, FIN.60  
RDS .....FIN.12

**S**  
säätö  
    audio .....FIN.52, FIN.57

## AAKKOSELLINEN HAKEMISTO (2/2)

soittaminen ..... FIN.43, FIN.47

### T

toimintahäiriöt ..... FIN.78 – FIN.79

### U

USB

kuuntelulähde ..... FIN.12 – FIN.13

USB-pistorasia ..... FIN.24, FIN.28

### V

vaihde ..... FIN.14

### Y

yhteys

epäonnistuminen ..... FIN.39, FIN.41





# ***Innhold***

Forholdsregler ved bruk . . . . .	N.2
Introduksjon til kontrollene . . . . .	N.4
Dacia-mediekontroll: innledning . . . . .	N.11
Generell beskrivelse . . . . .	N.12
Bruk . . . . .	N.14
Bruke talegjenkjenning . . . . .	N.16
Lytte på radioen . . . . .	N.17
Ekstra lydkilder . . . . .	N.24
Sammenkoble / koble fra en telefon . . . . .	N.32
Koble en telefon til/fra . . . . .	N.38
Foreta/motta et anrop . . . . .	N.43
Trådløs lader . . . . .	N.50
Systeminnstillinger . . . . .	N.52
Dacia-mediekontroll: generell beskrivelse . . . . .	N.61
Dacia-mediekontroll: navigeringsfunksjon . . . . .	N.66
Dacia-mediekontroll: multimediefunksjon . . . . .	N.68
Dacia-mediekontroll: kjøretøyfunksjon . . . . .	N.71
Dacia-mediekontroll: telefonfunksjon . . . . .	N.73
Dacia-mediekontroll: justere innstillinger . . . . .	N.76
Funksjonsfeil . . . . .	N.78

Oversatt fra fransk. Kopiering eller oversetting, helt eller delvis, er ikke tillatt med mindre det er innhentet skriftlig forhåndstillatelse fra kjøretøyprodusenten.

## FORHOLDSREGLER VED BRUK (1/2)

Det er viktig å følge forholdsreglene under når du bruker systemet, både av sikkerhetsmessige årsaker og for å unngå materiell skade. Du må alltid forholde deg til lovgivningen i landet du befinner deg.



### **Forholdsregler ved bruk av audiosystemet**

- Vent til trafikk- og veiforholdene tillater det før du leser informasjonen på skjermen og bruker kontrollene (på dashbordet eller nær rattet).
- Still inn volumet på et rimelig nivå slik at du også kan høre lyden utenfra.

### **Forholdsregler for å unngå materiell skade**

- Ikke forsøk å demontere eller tilpasse systemet, da du risikerer å skade utstyret og skape brannfarlige situasjoner.
- Kontakt en representant for produsenten ved en eventuell feil og/eller hvis det er behov for å demontere utstyret.
- Ikke bruk produkter som inneholder alkohol og/eller spray væsker på området.

### **Forholdsregler ved bruk av telefonen**

- Det finnes forskrifter for bruk av telefoner i kjøretøyer. Det er ikke tillatt å bruke håndfri telefon under alle kjøreforhold: Føreren skal alltid ha kontroll over kjøretøyet.
- Bruk av telefon mens du kjører er en betydelig distraksjons- og risikofaktor ved alle typer bruk (slå et nummer, selve samtalen, søke etter et nummer i minnet i håndsettet, etc.).

### **Vedlikehold av fronten**

- Bruk en myk klut og eventuelt litt såpevann. Rengjør med en myk, litt fuktig klut, og tørk deretter med en myk, tørr klut.
- Ikke trykk hardt på frontpanelet og ikke bruk spritholdige produkter.

## FORHOLDSREGLER VED BRUK (2/2)



### Beskyttelse av personopplysninger

Det blir samlet inn opplysninger om deg via kjøretøyet. Disse behandles av produsenten iht. gjeldende lover og bestemmelser.

#### Personopplysningene dine kan bli brukt til å:

- optimalisere bruken din av kjøretøyet og de tilknyttede tjenestene;
- forbedre kjøre- og kjøretøyoopplevelsen;
- forbedre veisikkerheten og systemene for forebyggende vedlikehold;
- forbedre kjørehjelpssystemene;
- tilby deg verdifulle tjenester knyttet til kjøretøyet.

Produsenten tar alle nødvendige forholdsregler for å påse at personopplysningene dine behandles på en sikker måte.

Besøk produsentens nettsted for å finne ut mer om bruken av opplysningene dine og rettighetene dine.

Beskrivelsen av modellene i denne håndboken er basert på de aktuelle spesifikasjonene på tidspunktet den ble skrevet. **Denne håndboken dekker alle eksisterende funksjoner for modellene som er beskrevet. I hvilken grad disse er tilgjengelige, avhenger av utstyrsnivå, hvilke alternativer som er valgt og i hvilket land modellen er solgt. Denne håndboken kan også inneholde informasjon om funksjoner som introduseres senere i modellåret. Skjermbildene i brukerhåndboken kan avvike fra de faktiske skjermbildene som vises i kjøretøyet. QR Codes kan brukes til å vise videoer på nettet.** Avhengig av merke og modell til telefonen din, kan enkelte funksjoner være helt eller delvis inkompatible med multimedie-systemet i bilen.

Gjennom hele håndboken er godkjent forhandler den som er godkjent av kjøretøyets produsent.

# INTRODUKSJON TIL KONTROLLENE (1/7)

## Radio med midtre display

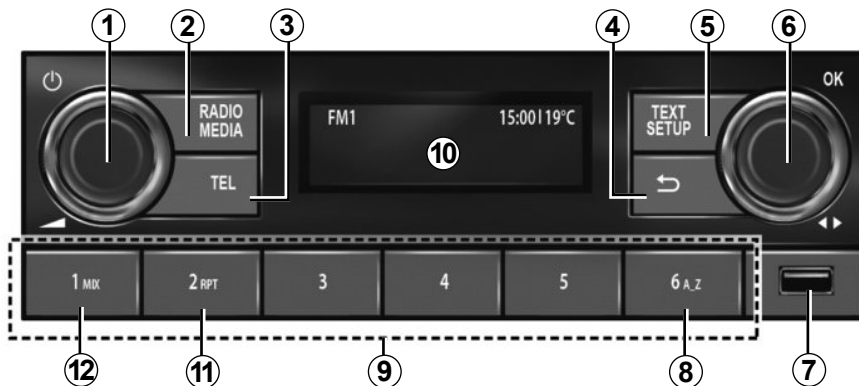

## Rattkontroller

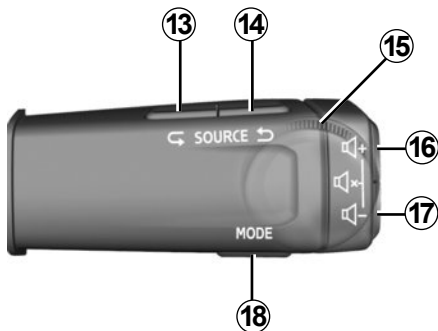

## Rattkontroller

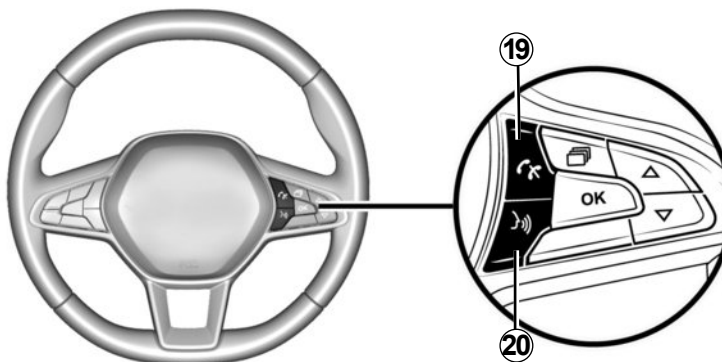

## INTRODUKSJON TIL KONTROLLENE (2/7)

	AUDIO/MEDIA-funksjon	TELEFON-funksjon
1	<ul style="list-style-type: none"> <li>– <b>Trykk på:</b> for å slå av/på bilradioen.</li> <li>– <b>Roter:</b> for å justere lydstyrken.</li> </ul>	
2	<ul style="list-style-type: none"> <li>– <b>Kort trykk:</b> for å automatisk spille av kilden som er valgt fra FM → DR → AM → USB → BT-audio.</li> <li>– <b>Hold inne:</b> for å oppdatere listen over tilgjengelige radiokanaler (FM og DR).</li> </ul>	
3		<ul style="list-style-type: none"> <li>– <b>Trykk kort:</b> for å få tilgang til "Telefon"-menyen", ringe nummeret som vises, godta et innkommende anrop.</li> <li>– <b>Langt trykk:</b> for å avvise et innkommende anrop.</li> </ul>
4	<ul style="list-style-type: none"> <li>– <b>Kort trykk:</b> for å gå tilbake til forrige menynivå, avbryte gjeldende handling, eller gå opp et katalognivå i lydspillelisten (medier).</li> <li>– <b>Hold inne:</b> for å gå tilbake til hovedmenyen.</li> </ul>	
5	<ul style="list-style-type: none"> <li>– <b>Trykk kort på:</b> Oppsett-funksjon: for å åpne menyen for egendefinerte innstillinger.</li> <li>– <b>Hold inne:</b> Tekst-funksjon: FM, DR: for å vise tilleggsinformasjon om hvilke radiokanaler som kringkastes med programmer eller meldinger.</li> </ul>	<ul style="list-style-type: none"> <li>– <b>Hold inne:</b> Tekst-funksjon: for å vise den tilkoblede telefonen.</li> </ul>
6	<ul style="list-style-type: none"> <li>– <b>Trykk:</b> for å bekrefte en handling, for å vise listen over radiostasjoner (favoritter + liste), for å vise lydspillelisten (medier).</li> <li>– <b>Roter:</b> DR: for å endre radiokanalen, FM og AM: for å søke manuelt, BT og USB: for å hoppe over et spor.</li> </ul>	<ul style="list-style-type: none"> <li>– <b>Trykk:</b> for å svare/legge på et anrop eller velge anropsalternativer.</li> <li>– <b>Roter:</b> for å bla gjennom telefonboken og anropsloggen.</li> </ul>
7	USB-port for en MP3-spiller eller ekstra lydkilder.	Få tilgang til telefoninnhold uten Bluetooth® -tilkobling (avhengig av telefon).

## INTRODUKSJON TIL KONTROLLENE (3/7)

	AUDIO/MEDIA-funksjon	TELEFON-funksjon
8	Søk etter bokstav i musikklistene, søk etter bokstav i kontaktlisten.	
9	<ul style="list-style-type: none"> <li>– <b>Trykk kort på</b> (1–6): for å hente frem en lagret radiokanal.</li> <li>– <b>Hold inne</b> (1–6): for å lagre en radiokanal.</li> </ul>	
10	Kontrollskjermbildet for bilradiobetjening.	
11	<b>RPT</b> : gjenta avspilling av lydspillelisten.	
12	<b>MIX</b> : tilfeldig avspilling av lydspillelisten.	
13 og 14	Bla gjennom lydkiildene for å velge en av følgende: FM → DR → AM → USB → BT-audio.	
15	<b>Roter:</b> <ul style="list-style-type: none"> <li>– FM og AM: for å utføre et automatisk/raskt søk</li> <li>– DR, BT-audio og USB: for å endre radiokanalen eller sporet.</li> <li>– Opp/ned.</li> </ul>	<b>Roter:</b> Bla gjennom foreslåtte handlinger (legg på, sett samtale på vent, bytt til håndfrimodus, vis digitalt tastatur).
16 og 17	Juster progressivt lydstyrken for lydkiilden som spilles av.	
16 + 17	<ul style="list-style-type: none"> <li>– Radiodemping av/på.</li> <li>– Stans / spill av et spor som spilles av en bærbar Bluetooth®-lydspiller eller USB-lydspiller.</li> </ul>	

## INTRODUKSJON TIL KONTROLLENE (4/7)

	AUDIO/MEDIA-funksjon	TELEFON-funksjon
18	Med USB /Bluetooth® -medier: – <b>Trykk kort:</b> "RPT", gjenta avspilling. – <b>Hold inne:</b> "Mix", tilfeldig avspilling.	– <b>Trykk kort:</b> for å bekrefte et valg fra telefonboken eller anropsloggen. – <b>Hold inne:</b> for å gå tilbake til hovedmenyen.
19		Innkommende anrop: – <b>Trykk kort:</b> for å besvare anropet. – <b>Hold inne:</b> for å legge på / avvise anropet. Skjermen Anrop pågår / utgående: – <b>Trykk kort</b> ;for å avslutte samtalen.
20	– <b>Kort trykk:</b> aktiver talegjenkjenning. – <b>Hold inne:</b> for å deaktivere talegjenkjenning.	



# INTRODUKSJON TIL KONTROLLENE (5/7)

## Radio med display i instrumentpanelet

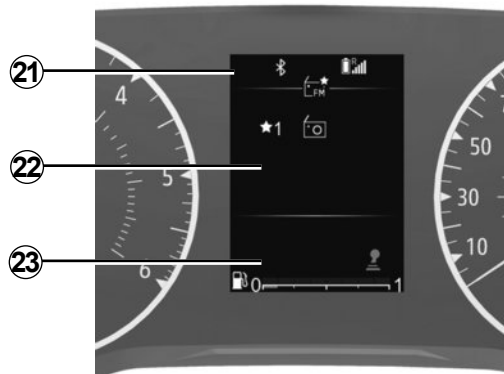

## Rattkontroller

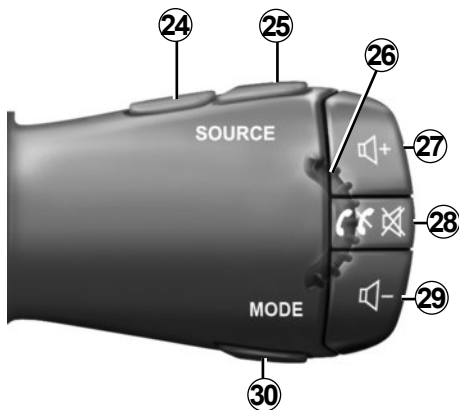

## Rattkontroller

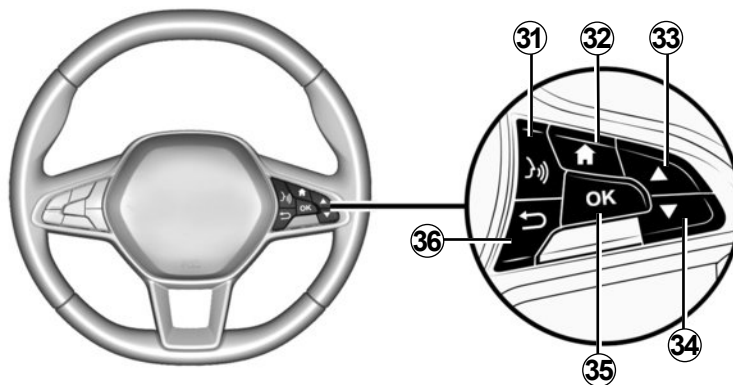

# INTRODUKSJON TIL KONTROLLENE (6/7)

	AUDIO/MEDIA-funksjon	TELEFON-funksjon
21	Informasjonspunkt: tid, tilkobling, telefoninformasjon, utvendig temperatur.	
22	Hovedmeny for multimediefunksjoner (øverst til nederst i følgende rekkefølge: Kjøretøy, Radio, Musikk/lyd, Telefon, Innstillinger).	
23	Punkt for kjørecomputer.	
24 og 25	Bla gjennom lydkiildene for å velge en av følgende: FM → DR → AM → USB → BT-audio.	
26	<b>Roter:</b> <ul style="list-style-type: none"><li>– DR, BT-audio og USB: for å endre radiokanalen eller sporet.</li><li>– Opp/ned.</li></ul>	<b>Roter:</b> <ul style="list-style-type: none"><li>– Bla gjennom foreslåtte handlinger (legge på, sette samtale på vent, bytte til håndfri-modus, vise digitalt tastatur) unntatt når en samtale pågår.</li><li>– Bla gjennom hurtigsøkmenyen for telefon-boken.</li></ul>
27 og 29	Juster progressivt lydstyrken for lydkiilden som spilles av.	
28	<ul style="list-style-type: none"><li>– <b>Trykk kort på:</b><ul style="list-style-type: none"><li>– starte lydsystemet</li><li>– demp radiokiilden som spilles for øyeblikket</li><li>– demp lyden midlertidig og sett avspillingen på pause for Bluetooth® -spiller USB -kilde, MP3-spiller eller bærbar lyd-spiller</li></ul></li><li>– <b>Hold inne:</b> for å slå av lydsystemet.</li></ul>	Ved mottak av et anrop: <ul style="list-style-type: none"><li>– <b>Trykk kort:</b> for å besvare anropet.</li><li>– <b>Hold inne:</b> for å avvise anropet.</li></ul> Under en samtale: avslutte samtalen som pågår.

## INTRODUKSJON TIL KONTROLLENE (7/7)

	AUDIO/MEDIA-funksjon	TELEFON-funksjon
<b>30</b>	<p>Endre visnings- og søkemodus for FM-, DR-, AM-radiokanaler:</p> <ul style="list-style-type: none"><li>– Listemodus</li><li>– Radio-/medieinfomodus (aktiv frekvens)</li><li>– Manuell modus</li></ul> <p>Med USB /Bluetooth® -medier:</p> <ul style="list-style-type: none"><li>– <b>Trykk kort:</b> Gjenta-avspilling.</li><li>– <b>Hold inne:</b> Bland, tilfeldig avspilling.</li></ul>	
<b>31</b>	<ul style="list-style-type: none"><li>– <b>Kort trykk:</b> for å aktivere talegjenkjenning for telefon.</li><li>– <b>Hold inne:</b> for å deaktivere talegjenkjenning for telefon.</li></ul>	
<b>32</b>	Gå tilbake til hovedmenyen.	
<b>33</b> og <b>34</b>	<p>Bla gjennom menyer, lister og telefonbøker:</p> <ul style="list-style-type: none"><li>– <b>Kort trykk:</b> for å søke manuelt.</li><li>– <b>Hold inne:</b> for å åpne hurtigsøkmenyen for telefonboken.</li></ul> <p>Medier spilles av:</p> <ul style="list-style-type: none"><li>– <b>Hold inne</b> for å spole forover eller bakover.</li></ul>	
<b>35</b>	Velg/bekreft en funksjon eller aktuell spilleliste, velg et element eller bekreft en handling, lagre en radiokanal.	
<b>36</b>	<ul style="list-style-type: none"><li>– <b>Kort trykk:</b> for å gå tilbake til forrige menynivå eller avbryte gjeldende handling, eller gå opp et katalognivå i lydspillelisten (medier).</li><li>– <b>Hold inne:</b> for å gå tilbake til hovedmenyen.</li></ul>	

# DACIA MEDIA CONTROL: INNLEDNING

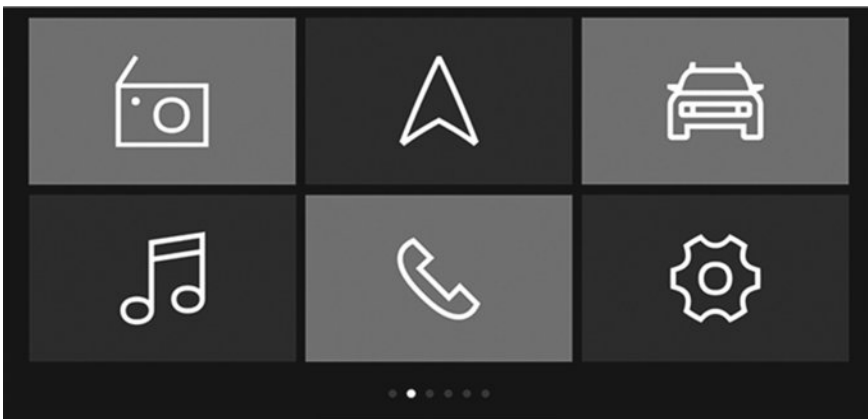

## Innledning

"Dacia Media Control" er en app som kan lastes ned fra en smarttelefon eller et nettbrett.

Dette programmet gir deg tilgang til flere menyer:

- "Navigation";
- "Multimedia";
- "Car";
- "Telefon";
- Sett tid

### Merk:

- Hvis du vil vite mer om kompatible telefoner og nettbrett, kan du kontakte en autorisert forhandler eller gå til produsentens nettsted hvis det er tilgjengelig.
- Hvis du vil ha mer informasjon om dette programmet, kan du se avsnittet **Dacia Media Control**: generell beskrivelse.



## QR code

**Bruk QR code til å vise en video på nettet.**

**Merk:** Denne videoen er ikke en erstatning for kjøretøyets brukerhåndbok.

Dette er en ekstra ressurs som kan hjelpe deg med å forstå hvordan systemet skal brukes.

I alle tilfeller kan du alltid se informasjonen som er oppgitt i kjøretøyets brukerhåndbok.

# GENERELL BESKRIVELSE (1/2)

## Innledning

Audiosystemet har følgende funksjoner:

- FM- og AM-radio
- landbasert digitalradio (DR)
- USB ekstra radiokildeadministrering
- Bluetooth®-funksjon for håndfritt telefonsystem.

## Radiofunksjon

Radioen kan brukes til å lytte på radiostasjoner på følgende bånd: FM (frekvensmodulasjon) og AM (amplitudemodulasjon).

Med DR-systemet (bakkesendt digitalradio i DAB-, DAB+- og T-DMB-format) får du bedre lydgjengivelse og tilgang til "Radiotekst"-tekstinformasjon som du kan se ved å bla gjennom teksten som skal vises:

- nyhetsoppdateringer
- sportsnyheter
- ...

RDS-systemet kan brukes til å vise navn på enkelte stasjoner eller meldinger som sendes fra FM-stasjoner:

- Generell trafikkinformasjon (TA)
- Nødmeldinger.

## Håndfri telefonfunksjon

Med det Bluetooth®-baserte håndfri-telefonsystemet kan du bruke følgende funksjoner uten å betjene telefonen:

- sammenkoble inntil seks telefoner
- Sende/motta/avvise anrop
- overføre kontaktlisten fra telefonen eller SIM-kortet (avhengig av telefonen)
- se systemets anropslogg (avhengig av telefon)
- Kontakte mobilsvar.

## Ekstra lydfunksjon

Du kan lytte til den bærbare digitale lydspilleren direkte gjennom høyttalerne til kjøretøyet. Det finnes mange måter å koble til bærbare lydspillere på – det avhenger blant annet av typen enhet du har:

- Bluetooth®-tilkobling
- USB-port

Kontakt en autorisert forhandler for å få en oversikt over kompatible enheter.

## Bluetooth®-funksjon

Audiosystemet bruker denne funksjonen til å gjenkjenne og bruke bærbare digitale lydspillere eller mobiltelefon ved hjelp av Bluetooth®-sammenkobling (paring).



Det håndfrie telefonsystemet er bare ment å forenkle kommunikasjonen ved å redusere risikofaktorene, men fjerner dem ikke fullstendig. Du må alltid forholde deg til lovgivningen i landet du befinner deg.

## GENERELL BESKRIVELSE (2/2)

### Skjermer

- A** Telefonnettverksinformasjon
- B** Nåværende tid.
- C** Utetemperatur
- D** Alternativ frekvens.
- E** Blande spor fra en lydkilde.
- F** Trafikkmeldinger
- G** Tilkoblingsinformasjon for Bluetooth®-telefon.
- H** Informasjon om batterinivået på telefonen.
- I** Lydinformasjon (lydkilde, sangtittel osv.).
- J** Lagre en favorittradiokanal.
- K** Drivstoffnivå.

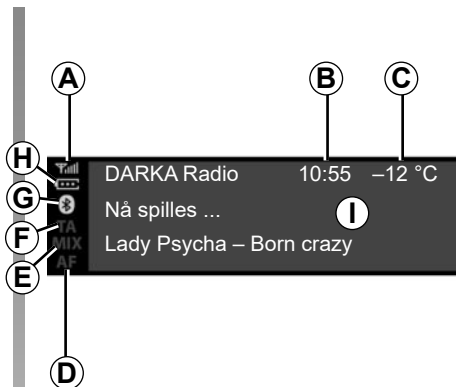

Radio med midtre display



Radio med display i instrumentpanelet

## BRUK (1/2)

### Radio med midtre display

#### Av og på

Trykk kort på **1** for å slå på audiosystemet.

Du kan bruke audiosystemet når du har slått av tenningen. Det blir værende på i flere minutter. Trykk på **1** for å få den i drift et par minutter.

Slå av audiosystemet med et kort trykk på **1**. Systemet viser bare tiden.

#### Velge kilde

Bla gjennom de ulike lydkildene ved å trykke flere ganger på **2**. Når du blar, vises lydkildene i følgende rekkefølge: FM → DR → AM → USB → Bluetooth®.

Du kan også velge radiokilde ved å trykke på **13** eller **14**.

Når du slår på radioen, skal mediet som ble spilt av tidligere, gjenopptas. Hvis ikke trykker du kort på **2**.

Når du kobler til en USB-mediekilde mens lydsystemet er slått på, skifter kilden automatisk til det nye mediet og begynner å spille av innholdet.

Når du kobler til en Bluetooth®-mediekilde mens lydsystemet er på, vil lydkilden som allerede spilles av, Bluetooth® bli slått på og begynne å spille automatisk på lydsystemet.

**Merk:** Trykk på **3** eller **19** for å vise telefonmenyen.

#### Volum

Juster volumet ved å rotere **1** eller ved å trykke på **16** eller **17**.

Skjermen viser Hastighet, etterfulgt av den aktuelle innstillingen.

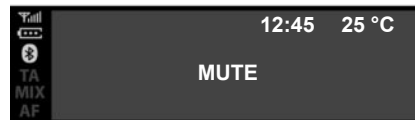

#### Demp

Trykk samtidig på **16** og **17**. Meldingen MUTE vises på skjermen.

Trykk på **16** eller **17** igjen for å fortsette å lytte til den aktuelle lydkilden.

Du kan også aktivere/deaktivere dempefunksjonen ved å rotere **1**.

## BRUK (2/2)

### Radio med display i instrumentpanelet

#### Av og på

Trykk kort på **28** for å slå på audiosystemet.

Du kan bruke audiosystemet når du har slått av tenningen. Det blir værende på i flere minutter. Trykk kort på **28** for å få den til å fungere et par ekstra minutter.

Slå av audiosystemet ved å holde inne **28**. Illustrasjonen viser radiosystemvisningen når den er stanset eller i "Bil"-modus med lyden av.

#### Velge kilde

Bla gjennom de ulike lydkildene ved å trykke flere ganger på **24** eller **25**. Når du blar, vises lydkildene i følgende rekkefølge: FM → DR → AM → USB → Bluetooth®.

Du kan også velge lydkilden fra lydmenyen. Trykk på **32**, velg lydmenyen ved hjelp av **26**, **33** eller **34**, og bekreft ved å trykke på **35** og velge lydkilden.

Når du kobler til en USB-mediekilde mens lydsystemet er slått på, skifter kilden automatisk til det nye mediet og begynner å spille av innholdet.

Når du kobler til en Bluetooth®-mediekilde mens lydsystemet er på, vil lydkilden som allerede spilles av, Bluetooth® bli slått på og begynne å spille automatisk på lydsystemet.

**Merk:** Trykk på **28** for å vise telefonmenyen.

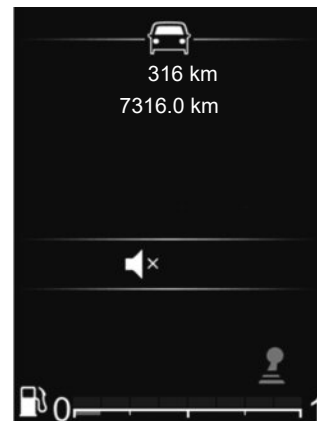

#### Volum

Juster volumet ved å trykke på **27** eller **29**. Trykk kort på **27** for å øke volumet med ett hakk.

Skjermen viser Hastighet, etterfulgt av den aktuelle innstillingen.

#### Demp

Trykk kort på **28** for å slå av lyden.

Trykk kort på **27**, **28** eller **29** på nytt for å fortsette å spille av gjeldende lydkilde.



# BRUKE TALEGJENKJENNING

## Talegjenkjenningssystem

Lydsystemet kan brukes til å bruke talegjenkjenning via smarttelefonen (hvis det er kompatibelt). Det gjør det mulig å kontrollere smarttelefonens funksjoner mens du har hendene på rattet.

### Merk:

- Talegjenkjenningssystemet på smarttelefonen gir deg bare mulighet til å bruke funksjonene på smarttelefonen dine. Du kan ikke bruke samhandle med andre funksjoner i lydsystemet, for eksempel radioen eller lignende.
- Når du bruker talegjenkjenning, vil lydsystemet bruke språket som er angitt på smarttelefonen.
- Hvis du prøver å bruke kjøretøyets talegjenkjenningssystem sammen med en parret smarttelefon som ikke har talegjenkjenning, vises en melding som varsler deg om dette, på lydsystemskjermen.

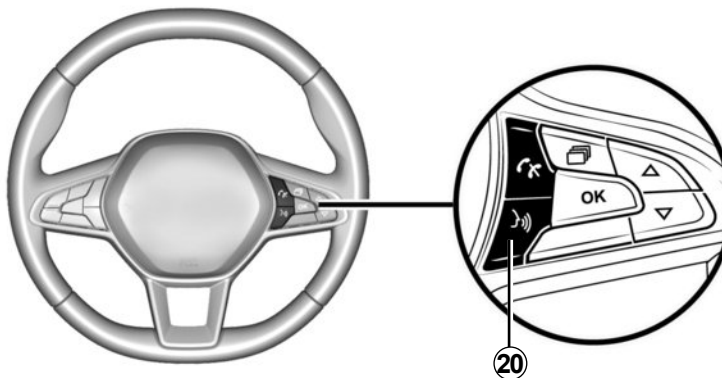

## Bruke talegjenkjenning med telefonen

### Aktivering

For å kunne aktivere talegjenkjenningssystemet må du:

- opprette en 3G,- 4G- eller Wifi-forbindelse med smarttelefonen;
- Aktiver Bluetooth®-funksjonen på smarttelefonen, og gjøre den synlig for andre enheter (du finner mer informasjon i bruksanvisningen for smarttelefonen).

- pare og koble smarttelefonen til lydsystemet (se avsnittet "Pare og oppheve paring av telefon").
- Trykk kort på **20** eller **31** (avhengig av kjøretøymodell) for å aktivere funksjonen, og snakk (et lydsignal viser at talegjenkjenning er aktivert).

### Deaktivering

Hold inne **20** eller **31** (kjøretøyavhengig).

Et lydsignal indikerer at talegjenkjenning er deaktivert.

# LYTTE PÅ RADIO (1/7)

## Radio med midtre display

### Velge et radiobånd

Velg ønsket bånd fra FM, AM eller DR (bakkesendt digitalradio):

- ved å trykke flere ganger på **6**;
- ved å trykke flere ganger på **13** eller **14**.

### Velge en radiokanal

Med denne modusen kan du søke etter kanaler manuelt ved å bla gjennom frekvensen ved å vri **6** eller ved å trykke på **15** for å starte et automatisk søk.



### Kanalminne

Med denne funksjonen kan du lytte til dine forhåndsinnstilte radiokanaler.

Velg et bånd (FM, DR, AM) og radiokanal med en av modusene beskrevet ovenfor.

Hold inne **9** til du hører et lydsignal for å lagre en kanal.

Du kan lagre opptil seks kanaler per bølgebånd.

Trykk kort på **9** for å hente en lagret kanal.

Du kan se listen over kanaler i Favoritter øverst på listen over kanaler. Trykk på **4** for å gå tilbake til kanallisten.

### Velge en radiokanal

Velg ønsket bølgebånd (FM, DR eller AM) ved å trykke på **2** flere ganger.

Denne listen kan omfatte opptil 100 radiokanaler som har den sterkeste frekvensen i området ditt.

Roter **6** for å bla gjennom radiokanallene i listen FM / DR.

# LYTTE PÅ RADIO (2/7)

## Vis radiotekst

Hold inne **5** for å vise Radiotekst.

Hvis ingen informasjon vises, vises meldingen Ingen melding på skjermen.

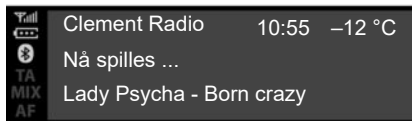

### Radiotekst-tekstinformasjon (FM)

Noen FM-stasjoner kringkaster tekstinformasjon knyttet til programmet som spilles av (f.eks. tittelen på en sang eller navnet på artisten osv.). Trykk på **5** for å bla gjennom "Radiotekst".

**Merknad:** Denne informasjonen gis bare fra enkelte stasjoner. Bruk **6** eller **15** til å bla gjennom informasjonen i henhold til visningsstilen.

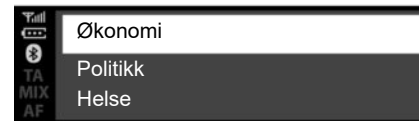

### Informasjon og nyheter Radiotekst (DR)

Denne funksjonen gir tilgang til tekstinformasjon som er lagret på noen radio-kanaler. Du kan bla gjennom teksten for å vise nye oppdateringer om (økonomi, politikk, helse, vær, sport osv.) ved å bruke **6** eller **15**.

Trykk på **4** igjen for å gå tilbake til radiokanalen som spilles av for øyeblikket.

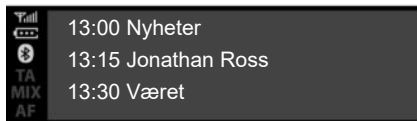

## DR-programoversikt

Med denne funksjonen kan lydssystemet vise kanalens kommende programmer for dagen.

**Merk:** denne informasjonen er bare tilgjengelig for den valgte stasjonens neste tre programmer.

## Radioinnstillinger

Vis innstillingsmenyen ved å trykke kort på knappen **5**, velg Radioinnstillinger ved hjelp av **15** eller **6**, og trykk deretter på **6** for å bekrefte. Dette er de tilgjengelige funksjonene:

- "TA"
- AF
- DR avbrudd
- Ref. FM-liste
- Ref. DR-liste.

## TA

Når denne funksjonen er aktivert, søker lydssystemet etter og spiller av trafikkmeldinger automatisk når nye meldinger sendes av enkelte FM- eller DR-radiokanaler.

**Merk:** denne funksjonen er ikke tilgjengelig for AM-bølgebåndet.

Velg Trafikkmelding-funksjonen og velg deretter en annen lydkilde hvis det er nødvendig.

Trafikkinformasjon kringkastes automatisk, og den har prioritet over kilden det for øyeblikket lyttes til.

Hvis du vil aktivere eller deaktivere denne funksjonen, kan du se avsnittet Radioinnstillinger under Systeminnstillinger.

## AF

Frekvensen til en FM-radiokanal endrer seg i forhold til det geografiske området. Noen stasjoner bruker RDS-systemet, hovedsakelig for automatisk justere AF frekvensen på nytt under bilturer.

## LYTTE PÅ RADIO (4/7)

### DR avbrudd (nyhetssendinger)

Når denne funksjonen er aktivert, er det mulig automatisk å lytte til nyheter når de kringkastes av visse FM- eller DR-radiostasjoner.

Hvis du velger andre kilder, vil en ny kringkasting av den valgte trafikkmeldingstypen avbryte den andre kilden.

Hvis du vil aktivere eller deaktivere denne funksjonen, kan du se informasjonen om DR avbrudd i delen Systeminnstillinger.

### Oppdatere FM-listen

Med denne funksjonen kan du oppdatere alle FM-kanalene i området du befinner deg i:

- Vis innstillingsmenyen ved å trykke kort på **5**, velge Radio ved å rotere **6**, og deretter trykke på **6** for å bekrefte.
- Velg Ref. FM-liste ved å rotere **6**, og trykk deretter på **6** for å bekrefte.

Automatisk oppdatering av FM-kanalene i området starter. Meldingen Ref. FM-liste vises i instrumentpanelet.

Når oppdateringen er fullført, vises meldingen FM-listen er oppdatert på skjermen.

#### **Merk:**

- Hvis en annen kilde er valgt, fortsetter oppdateringen av FM-radiolisten i bakgrunnen.
- Du kan også oppdatere DR- og FM-radiolisten ved å holde inne **2**.

### Oppdatere DR-listen

Med denne funksjonen kan du oppdatere alle DR-kanalene i området du befinner deg i:

- Vis innstillingsmenyen ved å trykke kort på **5**, velge Radio ved å rotere **6**, og deretter trykke på **6** for å bekrefte.
- Velg Ref. DR-liste ved å rotere **6**, og trykk deretter på **6** for å bekrefte.

Den automatiske oppdateringen av listen over bakkesendte digitale radio-kanaler i området begynner. Meldingen Ref. DR-liste vises i instrumentpanelet.

Når den automatiske frekvensskanningen er fullført, vises meldingen DR-listen er oppdatert på instrumentpanelet.

**Merk:** du kan oppdatere DR-radiolisten ved å holde inne **2**.

## LYTTE PÅ RADIO (5/7)

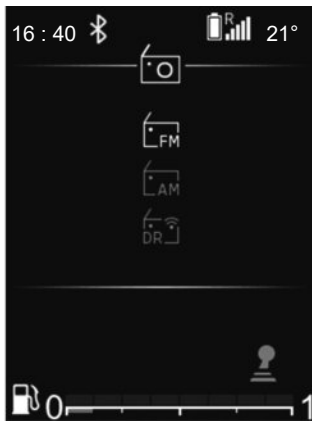

### Radio med display i instrumentpanelet

#### Velge et radiobånd

For å velge ønsket bånd fra FM, AM eller DR (bakkesendt digitalradio) trykker du på **30** for å åpne "Radio"-menyen og velger ønsket bølgebånd ved hjelp av **33** eller **34** og bekrefter med **35**.

#### Velge en radiokanal

Det er flere måter å velge og søke etter radiostasjoner på:

- Listemodusen er tilgjengelig i DR og FM.
- Manuell modus er tilgjengelig i AM og FM.



### Listemodus

Utfør et automatisk søk etter radiokanaler ved å bruke **33** eller **34**.

Radiokanalen du stanser på i listen, spilles automatisk kort tid etterpå.

Du kan gå tilbake til listen over kanaler ved å bruke **36** eller bla gjennom med **26**, **33** eller **34**.

Du kan også oppdatere radiolisten for å hente den nyeste listen over kanaler.

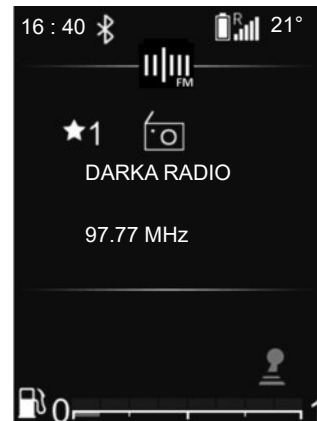

Hvis du vil ha mer informasjon om denne handlingen, kan du se informasjonen om Oppdatere FM-listen og Oppdatere DR-listen i dette avsnittet.

### Manuell modus

I manuell modus kan du søke etter kanaler ved å bla gjennom frekvensene i FM og AM:

- bla til de høyere frekvensene ved å bruke **26** eller **33**;
- bla til de lavere frekvensene ved å bruke **26** eller **34**;

Ved å trykke på **33+34**:

- trykk kort: for å søke etter frekvens-trinn;
- hold inne: for å søke etter en tilgjengelig kanal automatisk.

## LYTTE PÅ RADIO (6/7)

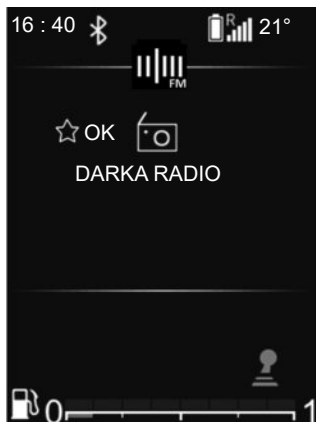

### Radio/medieinformasjon

Denne funksjonen viser informasjonen om frekvensen du ønsker å se på skjermen. Den vises automatisk etter et øyeblikk eller ved å trykke på **35**.

### Kanalminne

Med denne funksjonen kan du lytte til dine forhåndsinnstilte radiokanaler.

Velg et bånd (FM, DR) og radiokanal med en av modusene beskrevet ovenfor.

Du lagrer kanalen ved å holde inne **35** fra gjeldende spilleliste og velge plasseringen i favoritter. En pipetone bekrefter at kanalen er lagret som favoritt.

Du finner listen over de seks favorittstasjonene dine øverst på listen over kanaler i området etterfulgt av tittelen "--MEM --".

Radiokanalen du stanser på, spilles automatisk kort tid etterpå. Du kan gå tilbake til listen over kanaler ved å bruke **36** eller bla gjennom med **26**, **33** eller **34**.

### Valg av radiostasjon

Velg ønsket bånd (FM, DR eller AM) ved å trykke på **24** eller **25** flere ganger.

Denne listen kan omfatte opptil 100 radiokanaler med de sterkeste frekvensene i området du befinner deg i.

Bruk **26**, **33** eller **34** til å bla gjennom radiokanalen i FM-, DR-listen.

# LYTTE PÅ RADIO (7/7)

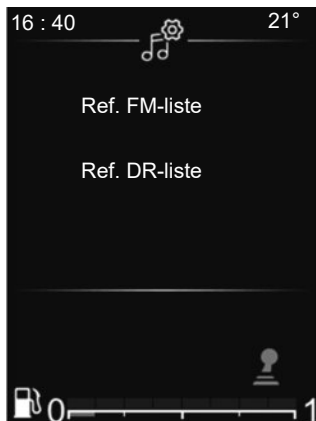

## Radioinnstillinger

Vis innstillingsmenyen ved å trykke kort på **32**, velge "Sett tid" og deretter Lydinnstillinger ved hjelp av **33** eller **34**. Trykk på **35** for å bekrefte.

Dette er de tilgjengelige funksjonene:

- Ref. FM-liste
- Ref. DR-liste

## Oppdatere FM-listen

Med denne funksjonen kan du utføre en oppdatering av alle FM -kanaler i området du befinner deg i.

Gå til menyen Radioinnstillinger, velg Ref. FM-liste ved å bruke **33** eller **34**, og trykk deretter på **35** for å bekrefte.

Automatisk oppdatering av FM-kanalene i området starter. Meldingen Ref. FM-liste vises i instrumentpanelet.

Når oppdateringen er fullført, vises meldingen FM-listen er oppdatert på skjermen.

## Oppdatere DR-listen

Med denne funksjonen kan du utføre en oppdatering av alle DR-kanaler i området du befinner deg i.

Gå til menyen Radioinnstillinger, velg Ref. DR-liste ved å bruke **33** eller **34**, og trykk deretter på **35** for å bekrefte.

Automatisk oppdatering av DR-kanalene i området starter. Meldingen Ref. DR-liste vises i instrumentpanelet.

Når oppdateringen er fullført, vises meldingen "DR-listen" er oppdatert på skjermen.

**Merk:** Hvis en annen kilde er valgt ved å bruke **24** eller **25**, kjører oppdateringen av FM- eller DR-radiolisten i bakgrunnen.



## EKSTRA LYDKILDER (1/8)

### Radio med midtre display

Lydsystemet er utstyrt med en USB-port samt en Bluetooth®-tilkobling som kan brukes til å koble til eksterne lyd-kilder.

**Merk:** De ekstra lydtildeformatene omfatter MP3, WMA og AAC.

### USB tilkobling

#### Tilkobling

Koble pluggen på MP3-spilleren, den bærbare digitale lydspilleren eller USB-stasjonen til USB-porten.

Når enheten er koblet til, vises sporet automatisk.

#### Bruke den eksterne lydkilden

Når den eksterne lydkilden er koblet til, kan du få tilgang til innholdet via menyene for multimediesystemet.

#### Merk:

- Enkelte formater gjenkjennes kanskje ikke av systemet.
- USB-disken som brukes må være FAT32- eller NTFS-formatert og ha en maksimal kapasitet på 500 GB.

Når den eksterne lydkilden er koblet til, begynner det første lydsporet å spilles av automatisk.

Systemet starter automatisk den siste sangen som spilles av, på nytt hvis den eksterne lydspilleren tidligere var koblet til lydsystemet.

Lydsystemet lagrer spillelister som er identiske med de som tilhører den eksterne lydkilden.

Hvis den eksterne lydkilden har filer, spillelister og mapper i katalogen, vil visnings- og avspillingsrekkefølgen på **10**-skjermen være som følger:

- Mapper
- Spor
- Spillelister

Slik får du tilgang til innholdet på den eksterne lydspilleren via lydsystemet:

- Trykk på **6** for å gå tilbake til spillelisten.
- Roter **6** eller **15** for å bla gjennom sporene.

Hvis gjeldende sang hører til spillelisten som vises på skjermen, trykker du på **6** for å vise spillelistetreet og gjør følgende:

- Trykk på **4** for å gå tilbake til den forrige mappen.

eller

- Trykk på **6** for å velge mappe, spilleliste eller lytte til det valgte sporet.

### Opplading ved bruk av USB-porten

Når USB-pluggen til den bærbare digitale lydspilleren eller telefonen er koblet til USB **7**-porten på lydsystemet, er det mulig å lade og opprettholde ladevåret for batteriet under bruk.

**Merknad:** Noen enheter lades ikke på nytt, eller beholder ikke samme batterivå, når de er koblet til USB-porten på lydsystemet.

## EKSTRA LYDKILDER (2/8)

### Bluetooth® lydavspilling

Før du kan bruke den bærbare digitale Bluetooth®-lydenheten, må du sammenkoble den med kjøretøyet. Se informasjonen om "Bluetooth®-funksjon" i delen "Generell beskrivelse".

Paring gjør det mulig for lydsystemet å gjenkjenne og lagre en bærbar digital Bluetooth®-lydenhet.

#### Merk:

- Hvis den bærbare digitale Bluetooth®-lydenheten har **b** telefonfunksjoner og **a** lydspillerfunksjoner, vil sammenkobling av en av funksjonene automatisk innebære sammenkobling av den andre.
- Antall tilgjengelige funksjoner du har tilgang til, er avhengig av typen bærbar digital lydspiller du har, og om den er kompatibel med lydsystemet.

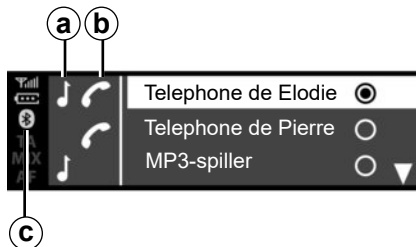

#### Tilkobling

Den bærbare digitale lydenheten må være tilkoblet via Bluetooth® **c** eller USB til lydsystemet for å få tilgang til alle funksjonene.



Ikke betjen en bærbar lyd-spiller mens du kjører.

Den bærbare lydspilleren må oppbevares trygt under kjøring (den kan bli kastet med stor kraft ved en bråbrems eller kollisjon).

For en enhet som allerede er paret, skal du følge denne fremgangsmåten:

- aktiver Bluetooth®-tilkoblingen for den bærbare digitale lydenheten, og gjør den synlig for andre enheter (du finner mer informasjon i brukerhåndboken til den bærbare digitale lyd-spilleren).
- velg lydkilden Bluetooth® ved å trykke på **2**, **13** eller **14**.

#### Bruk

Den bærbare digitale lydspilleren må være koblet til lydsystemet for å få tilgang til alle funksjonene på den.

**Merk:** den bærbare digitale lydspilleren kan ikke kobles til lydsystemet før den har blitt paret.

Når den bærbare digitale Bluetooth®-lydspilleren er tilkoblet, kan du betjene den via lydsystemet.

## EKSTRA LYDKILDER (3/8)

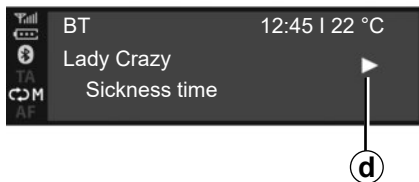

Når den eksterne lydkilden er koblet til, begynner det første lydsporet å spilles av automatisk. Symbolet PLAY **d** vises.

Roter **6** eller **15** for å gå til forrige eller neste spor.

Trykk på **16** og **17** samtidig for å "MUTE" **f** lydsporet (trykk på nytt for å gjenoppta avspilling).

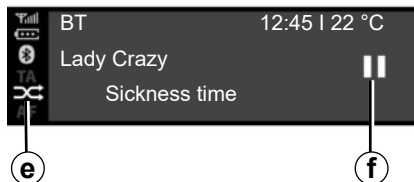

### Merk:

- I enkelte tilfeller må du kanskje se etter i brukerhåndboken hvordan du skal fullføre tilkoblingen.
- Antall tilgjengelige funksjoner varierer med hvilken type bærbar spiller du har, og om den er kompatibel med lydsystemet.

## Tilfeldig avspilling MIX

Trykk på **12** eller hold inne **18** for å spille av alle sporene i mappen tilfeldig.

MIX -symbolet **e** vises på skjermen. Deretter velger systemet et tilfeldig spor. Overgangen fra ett spor til det neste skjer tilfeldig.

Trykk igjen på **12** eller hold inne **18** for å deaktivere tilfeldig avspilling. Symbolet MIX **e** forsvinner.

Når du slår av lydsystemet, deaktiveres funksjonen for tilfeldig avspilling.

### Merk:

- På en Bluetooth®-enhet som er koblet til lydsystemet, gjelder funksjonen for tilfeldig avspilling for mappen som spilles av. Hvis du bytter til en annen mappe, gjelder funksjonen for tilfeldig avspilling for denne.
- Hvis tilfeldig avspilling er aktivert, blir den deaktivert når gjentatt avspilling aktiveres.

## EKSTRA LYDKILDER (4/8)

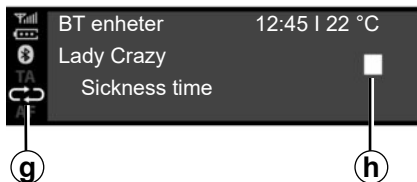

### Gjenta RPT

Denne funksjonen gjør at du kan gjenta et spor.

Trykk kort på **11** eller trykk på **18** for å aktivere Gjenta-funksjonen.

RPT-symbolet **g** vises på skjermen.

Trykk på **11** igjen eller trykk kort på **18** for å deaktivere Gjenta-funksjonen, "RPT"-indikatorlyset **g** forsvinner.

**Merk:** hvis tilfeldig avspilling er aktivert, blir den deaktivert når gjentatt avspilling aktiveres. "MIX"-symbolet **e** forsvinner "RPT"-symbolet **g** vises.

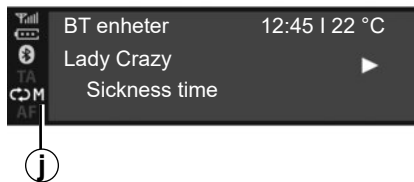

Du kan aktivere funksjonene RPT og MIX samtidig. Symbolet **j** vises på skjermen.

### Avspillingsmodus

Avspillingsmodusen vises med følgende symboler:

- PLAY **d**
- MUTE **f**
- STOP **h**

### Pause

Trykk på **16** og **17** samtidig for å dempe lyden eller sette lydsporet på pause. Symbolet **f** vises på skjermen.

Trykk på **16** og **17** samtidig igjen for å slå på lyden eller spille av lydsporet. Symbolet **f** forsvinner fra skjermen og symbolet **d** vises.

Denne funksjonen deaktiveres også hvis du endrer volumet eller kilden, eller hvis en automatisk nyhetsmelding kommer inn.



Ikke betjen en bærbar lyd-spiller mens du kjører.

Den bærbare lydspilleren må oppbevares trygt under kjøring (den kan bli kastet med stor kraft ved en bråbrems eller kollisjon).

## EKSTRA LYDKILDER (5/8)

### Radio med display i instrumentpanelet

Lydsystemet er utstyrt med en USB-port samt en Bluetooth®-tilkobling som kan brukes til å koble til eksterne lyd-kilder.

**Merk:** de ekstra lydkildeformatene omfatter MP3, WMA og AAC.

### USB tilkobling

#### Tilkobling

Koble pluggen på MP3-spillere, den bærbare digitale lydspilleren eller USB-stasjonen til USB-porten.

Når enheten er koblet til, vises sporet automatisk.

#### Bruk

Når den eksterne lydkilden er koblet til, begynner det første lydsporet å spilles av automatisk.

Lydsystemet starter automatisk det siste sporet som spilles av, på nytt hvis den eksterne lydspilleren tidligere var koblet til lydsystemet.

Når den eksterne lydkilden er koblet til, kan du få tilgang til innholdet via menyene for multimediesystemet.

Den lagrer spillelister som er identiske med de på den eksterne lydkilden.

Hvis den eksterne lydkilden har filer, spillelister og mapper i katalogen, vises visnings- og avspillingsrekkefølgen på **22**-delen av instrumentpanelskjermen som følger:

- Mapper
- Spor
- Spillelister

Slik får du tilgang til innholdet på den eksterne lydspilleren via lydsystemet:

- Trykk på **36** for å gå tilbake til spillelisten.

eller

- Roter **26** eller trykk på **33** eller **34** for å bla gjennom sporene.

Deretter:

- Trykk på **36** for å gå tilbake til den forrige mappen.

eller

- Trykk på **35** for å velge mappe, spilleliste eller lytte på det valgte sporet.

### Opplading ved bruk av USB-porten

Når USB-pluggen til den bærbare digitale lydspilleren eller telefonen er koblet til USB-porten på lydsystemet (plassert i nærheten av førerens posisjon i kupéen), er det mulig å lade eller opprettholde batterinivået under bruk.

**Merknad:** Noen enheter lades ikke på nytt, eller beholder ikke samme batterinivå, når de er koblet til USB-porten på lydsystemet.

## EKSTRA LYDKILDER (6/8)

### Bluetooth® lydavspilling

Før du kan bruke den bærbare digitale Bluetooth®-lydenheten, må du sammenkoble den med kjøretøyet. Se informasjonen om "Bluetooth®-funksjon" i delen "Generell beskrivelse".

Paring gjør det mulig for lydsystemet å gjenkjenne og lagre en bærbar digital Bluetooth®-lydenhet.

#### Merk:

- Hvis den digitale bærbare Bluetooth® -enheten både har funksjoner for telefoni og bærbar digital lydspiller, fører en sammenkobling av én av disse funksjonene automatisk til sammenkobling av den andre.
- Antall tilgjengelige funksjoner du har tilgang til, er avhengig av typen bærbar digital lydspiller du har, og om den er kompatibel med lydsystemet.

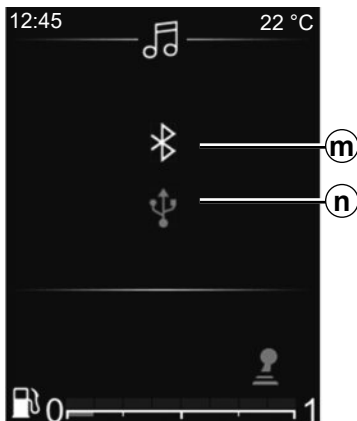

#### Koble til kjøretøyet

Den bærbare digitale lydenheten må være tilkoblet via Bluetooth® **m** eller USB **n** til lydsystemet for å få tilgang til alle funksjonene.



Ikke betjen en bærbar lydspiller mens du kjører.

Den bærbare lydspilleren må oppbevares trygt under kjøring (den kan bli kastet med stor kraft ved en bråbrems eller kollisjon).

For en enhet som allerede er paret, skal du følge denne fremgangsmåten:

- Aktiver Bluetooth®-tilkoblingen på radioen.
- Aktiver telefonen eller den bærbare digitale Bluetooth®-tilkoblingen, og gjør den synlig for andre enheter (du finner mer informasjon i brukerhåndboken til enheten).
- Velg lydkilden Bluetooth® ved å trykke flere ganger på **24** eller **25**.
- Velg den eksterne lydspilleren eller telefonen som skal kobles til via Bluetooth®, blant enhetene som er oppdaget av multimediesystemet.

#### Bruk

Den bærbare digitale lydspilleren må være koblet til lydsystemet for å få tilgang til alle funksjonene på den.

**Merk:** den bærbare digitale lydspilleren kan ikke kobles til lydsystemet før den har blitt paret.

## EKSTRA LYDKILDER (7/8)

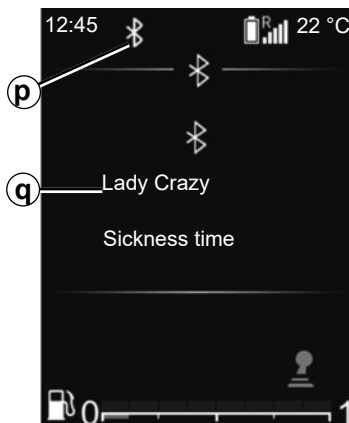

Når den bærbare digitale Bluetooth®-lydspilleren er tilkoblet, kan du betjene den via lydsystemet.

Når den eksterne lydkilden er koblet til **p**, begynner det første lydsporet å spilles av automatisk **q**.

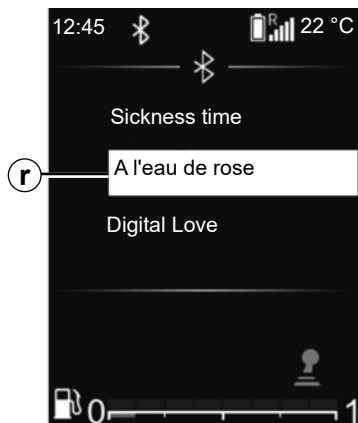

Trykk på **36** rattkontrollen for å gå tilbake til spillelisten **r**.

Trykk på **33** eller **34** for å bla gjennom sporene.

Hvis du vil gå tilbake til spillelisten **q**, trykker du på **35** eller venter et øyeblikk på at spillelisten skal forsvinne automatisk.

**Merk:** antall tilgjengelige funksjoner er avhengig av typen bærbar digital lydenhet og kompatibilitet med lydsystemet.



### Tilfeldig avspilling MIX

Hold inne **30** for å spille av alle sporene i mappen tilfeldig.

MIX -symbolet **s** vises på skjermen. Deretter velger systemet et tilfeldig spor. Overgangen fra ett spor til det neste skjer tilfeldig.

Hold inne **30** igjen for å deaktivere tilfeldig avspilling. Symbolet MIX **s** forsvinner.

Når du slår av lydsystemet, deaktiveres funksjonen for tilfeldig avspilling.

## EKSTRA LYDKILDER (8/8)

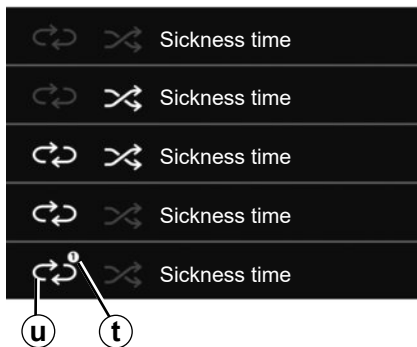

### Gjenta RPT

Med denne funksjonen kan du gjenta en spilleliste.

Trykk kort på **30** for å aktivere Gjenta-funksjonen for hele spillelisten.

RPT-symbolet **u** vises på skjermen.

Trykk kort på **30** igjen for å gjenta det aktuelle sporet, 1 **t** vises på RPT-symbolet.

Trykk kort på **30** igjen for å deaktivere Gjenta-funksjonen, symbolet RPT **u** forsvinner.

Du kan også bruke disse avspillingsalternativene: På hovedmenyen velger du "LYD"-menyen og deretter USB-kilden.

### Avspillingsmodus

Avspillingsmodusen vises med følgende symboler:

- PLAY **d**
- STOP **h**



Ikke betjen den bærbare digitale lydspiller mens du kjører.

Den bærbare digitale lydspilleren må oppbevares trygt under kjøring (den kan bli kastet med stor kraft ved en bråbrems eller kollisjon).

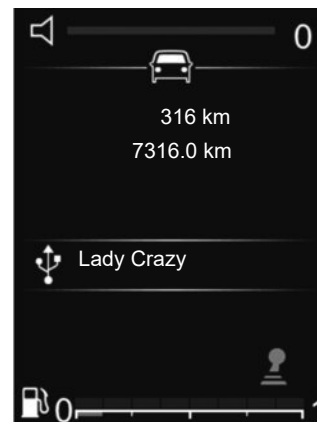

### Slå av lyden

Trykk kort på **28** for å dempe lyden på lydsystemet.

Trykk kort på **28** igjen, eller bruk volumkontrollen til å slå av lyden på lydsystemet.

Lydssystemlyden aktiveres automatisk når du skifter kilde eller ved sending av nyhetsmeldinger.



# PARE OG OPPHEVE PARING AV EN TELEFON (1/6)



## Radio med midtre display

### Bluetooth®-forbindelse

Aktivering av lydsystemets Bluetooth®-funksjon:

- Trykk på **3** eller **19** for å åpne Telefonmenyen.
- Velg "Bluetooth" ved å bruke **6** eller **15**, og trykk på **6** eller **18** for å bekrefte.
- Velg PÅ ved å bruke **6** eller **15**, og trykk på **6** eller **18** for å bekrefte.

### Sammenkoble en telefon

For å kunne bruke håndfrisystemet må du pare Bluetooth®-telefonen med kjøretøyet. Undersøk om Bluetooth® er aktivert på telefonen, og sett status til synlig.

Sammenkobling er en forutsetning for at det håndfrie telefonsystemet kan gjenkjenne og lagre en telefon.

Du kan sammenkoble opptil seks telefoner, men bare én kan kobles til om gangen.

Sammenkoblingen kan utføres enten fra audiosystemet eller via telefonen din.

Både audiosystemet og telefonen må være slått på.

**Merk:** hvis du kobler til en ny telefon mens en annen telefon allerede er koblet til lydsystemet, blir den sistnevnte koblet fra og erstattet med den nye tilkoblede telefonen.



Av hensyn til sikkerheten må dette bare utføres når bilen står stille.

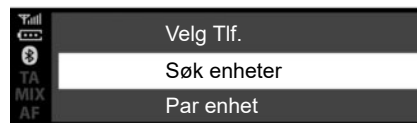

### Pare en Bluetooth®-telefon med lydsystemet fra lydsystemet

Med denne metoden kan du utføre et Bluetooth®-søk fra lydsystemet.

For å pare en telefon med denne metoden skal du følge denne fremgangsmåten:

- Aktiver telefonens Bluetooth® .
- Trykk på **3** eller **19** for å åpne Telefonmenyen.
- Velg Søk enheter ved å bruke **6** eller **15**, og trykk på **6** eller **18** for å bekrefte.

## PARE OG OPPHEVE PARING AV EN TELEFON (2/6)

Søk etter Bluetooth®-enheter i nærheten starter (det kan ta opptil seksti sekunder)

Velg telefonen som du vil pare, ved å rotere **6** eller **15** og trykk på **6** for å bekrefte.

Fra Bluetooth®-enheten godtar du sammenkoblingsforespørselen.

Når meldingen Tilkoblet vises på lyd-systemskjermen, angir dette at en Bluetooth®-enhet er lagret automatisk og koblet til kjøretøyet.

På skjermen ser du enheten din på listen over telefoner, som du også finner under Velg enhet-ndermenyen.

Etter 60 sekunder vises meldingen "Paring feilet" når sammenkoblingen mislykkes. Gjenta disse operasjonene igjen. Du finner mer informasjon i telefonens brukerhåndbok.

### Pare en Bluetooth®-telefon med lydsystemet fra telefonen

Med denne metoden kan du utføre et Bluetooth®-søk fra telefonen.

For å pare telefonen med denne metoden følger du denne fremgangsmåten:

- Aktiver telefonens Bluetooth® .
- Trykk på **3** eller **19** for å åpne Telefonmenyen.
- Velg Søk enheter ved å bruke **6**, og trykk på **6** eller **18** for å bekrefte.
- Velg Par enhet ved å bruke **6**, og trykk på **6** eller **18** for å bekrefte.

Meldingen "Vennligst skriv inn PIN på nytt": XXXXXX vises på lydsystemskjermen, og en 60-sekunders nedtelling starter.

Lydsystemet er da synlig for andre Bluetooth®-enheter i rundt 60 sekunder.

Søk etter lydsystemet ved å bruke telefonen, og velg den (se telefonens brukerhåndbok) eller godta sammenkoblingskoden med telefonen.

Meldingen MY CAR eller Dacia Media Control Multimedia vises på lydsystemskjermen for å bekrefte at telefonen er parett og koblet til lydsystemet.

Meldingen "Dacia Media Control Multimedia" vises bare på skjermen hvis appen Dacia Media Control kobles til lydsystemet, og hvis appen er installert på smarttelefonen.

Hvis det oppstår en feil under sammenkoblingen, går skjermen tilbake til Telefonmenyen.

## PARE OG OPPHEVE PARING AV EN TELEFON (3/6)

Hvis maksimalt antall telefoner som kan pares med lydsystemet, er nådd, må du oppheve paringen av en eksisterende telefon før du parer en ny en (se informasjon om 'Oppheving av paring av telefon' i denne delen).



Det håndfrie telefonsystemet er bare ment å forenkle kommunikasjonen ved å redusere risikofaktorene, uten å fjerne dem fullstendig. Du må alltid forholde deg til lovgivningen i landet du befinner deg.

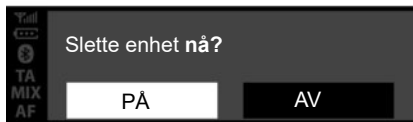

### Koble fra en telefon

Når du kobler fra en telefon, kan du slette en telefon fra det håndfrie minnet i telefonsystemet:

- Trykk på **3** eller **19** for å åpne Telefonmenyen.
- Velg Slett enhet-menyen ved hjelp av **6** eller **15**, og trykk deretter på **6** eller **18** for å bekrefte.
- Velg PÅ ved å bruke **6** eller **15**, og trykk på **6** eller **18** for å bekrefte.

Det vises en melding på lydsystemskjermen som ber deg om å bekrefte valget (som vist på bildet).

Hvis seks telefoner allerede er lagret, kan systemet slette én av enhetene. Hvis du velger "PÅ", blir du omdirigert til "Slett enhet"-menyen.

**Merk:** Når en telefon fjernes fra listen over sammenkoblede telefoner, slettes alle kontaktene fra kontaktlisten og anropsloggen i lydsystemet som er synkronisert med telefonen.

## PARE OG OPPHEVE PARING AV EN TELEFON (4/6)

### Radio med display i instrumentpanelet

#### Bluetooth®-forbindelse

Aktivisering av lydsystemets Bluetooth®-funksjon:

- Trykk på **32** for å åpne hovedmenyen.
- Velg "Sett tid", "Telefoninnstillinger" og deretter "Bluetooth®" ved hjelp av **33** eller **34**, og bekreft ved å trykke på **35**.
- Velg "PÅ" ved hjelp av **33** eller **34**, og bekreft ved å trykke på **28**. Bluetooth®-symbolet vises deretter kontinuerlig på statuslinjen **21** på skjermen.



Av hensyn til sikkerheten må dette bare utføres når bilen står stille.

#### Sammenkoble en telefon

For å kunne bruke håndfrisystemet må du pare Bluetooth®-telefonen med kjøretøyet. Undersøk om Bluetooth® er aktivert på telefonen, og sett status til synlig.

Sammenkobling er en forutsetning for at det håndfrie telefonsystemet kan gjenkjenne og lagre en telefon.

Du kan sammenkoble opptil seks telefoner, men bare én kan kobles til om gangen.

Sammenkoblingen kan utføres enten fra audiosystemet eller via telefonen din.

Både audiosystemet og telefonen må være slått på.

**Merk:** hvis du kobler til en ny telefon mens en annen telefon allerede er koblet til lydsystemet, blir den sistnevnte koblet fra og erstattet med den nye tilkoblede telefonen.

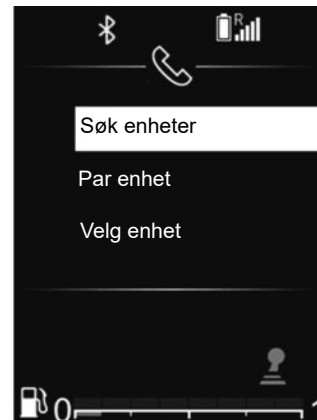

#### Pare en Bluetooth®-telefon med lydsystemet fra lydsystemet

Med denne metoden kan du utføre et Bluetooth®-søk fra lydsystemet.

For å pare en telefon med denne metoden skal du følge denne fremgangsmåten:

- Aktiver telefonens Bluetooth® .
- Trykk på **32** for å åpne hovedmenyen.
- Velg "Sett tid", "Telefoninnstillinger" ved hjelp av **33** eller **34**, og bekreft ved å trykke én gang på **35**.

## PARE OG OPPHEVE PARING AV EN TELEFON (5/6)

- Velg "Søk enheter" ved hjelp av **33** eller **34**, og bekreft ved å bruke **35**.

Det blir vist en melding på skjermen. Trykk på **35** for å starte søket.

Søket etter Bluetooth®-enheter i nærheten starter (det kan ta opptil 60 sekunder)

Velg telefonen som du vil koble til, ved å bruke **33** eller **34**, og bekreft ved hjelp av **35**.

Fra Bluetooth®-enheten godtar du sammenkoblingsforespørselen.

Når meldingen Navn på tilkoblet Bluetooth-enhet vises på lydskjermen, angir dette at en Bluetooth®-enhet er lagret automatisk og koblet til kjøretøyet.

På skjermen ser du deretter enheten din på listen over telefoner, som du også finner under Velg enhet-undermenyen.

Etter 60 sekunder vises meldingen "Paring feilet" når sammenkoblingen mislykkes. Gjenta disse operasjonene igjen.

Du finner mer informasjon i telefonens brukerhåndbok.

### Pare en Bluetooth®-telefon med lydsystemet fra telefonen

Med denne metoden kan du utføre et Bluetooth®-søk fra telefonen.

For å pare telefonen med denne metoden følger du denne fremgangsmåten:

- Trykk på **32** for å åpne hovedmenyen.
- Velg "Sett tid", "Telefon" ved hjelp av **33** eller **34**, og bekreft ved å bruke **35**.
- Velg Par enhet ved hjelp av **33** eller **34**, og bekreft ved å bruke **35**.

Meldingen "Vennligst skriv inn PIN på nytt": XXXXXX vises på lydskjermen, og en 60-sekunders nedtelling starter.

Lydsystemet er da synlig for andre Bluetooth®-enheter i rundt 60 sekunder.

Søk etter lydsystemet ved hjelp av telefonen din, og velg det eller godta sammenkoblingskoden med telefonen.

Meldingen MY CAR eller Dacia Media Control Multimedia vises på lydskjermen for å bekrefte at telefonen er paretd og koblet til lydsystemet.

Hvis det oppstår en feil under sammenkoblingen, går skjermen tilbake til Telefon-menyen.

Hvis maksimalt antall telefoner som kan pares med lydsystemet, er nådd, må du oppheve paringen av en eksisterende telefon før du parer en ny en (se informasjon om 'Oppheving av paring av telefon' i denne delen).



Det håndfrie telefonsystemet er bare ment å forenkle kommunikasjonen ved å redusere risikofaktorene, uten å fjerne dem fullstendig. Du må alltid forholde deg til lovgivningen i landet du befinner deg.

## PARE OG OPPHEVE PARING AV EN TELEFON (6/6)



### Koble fra en telefon

Når du kobler fra en telefon, kan den slettes fra minnet til lydsystemet.

For å oppheve paringen og slette telefonen fra minnet til lydsystemet må du gjøre følgende:

- Trykk på **32** for å åpne hovedmenyen.
- Velg "Sett tid", Telefoninnstillinger og deretter "Slett enhet" ved hjelp av **33** eller **34**, og bekreft ved hjelp av **35**.



- velg telefonen som du vil fjerne, ved å bruke **33** eller **34**, og bekreft ved hjelp av **35**.
- velg "PÅ" ved hjelp av **33** eller **34**, og bekreft ved å bruke **35**.

Hvis seks telefoner allerede er lagret, kan systemet slette én av enhetene. Hvis du velger "PÅ", blir du omdirigert til "Slett enhet"-menyen.

**Merk:** Når en telefon fjernes fra listen over sammenkoblede telefoner, slettes alle kontaktene fra kontaktlisten og anropsloggen i lydsystemet som er synkronisert med telefonen.



Slik kobler du fra og sletter alle telefoner fra lydsystemminnet:

- Trykk på **32** for å åpne hovedmenyen.
- Velg "Sett tid", "Telefoninnstillinger" og "Slett alle" ved hjelp av **33** eller **34**, og bekreft ved å bruke **35**.
- Velg "PÅ" ved hjelp av **33** eller **34**, og bekreft ved å bruke **35**.

**Merk:** Alle kontaktene i telefonboken og anropsloggen i det synkroniserte lydsystemet blir slettet.

# KOBLE EN TELEFON TIL, FRA (1/5)

## Koble til en sammenkoblet telefon

Telefonen din må være koblet til det håndfrie systemet for å kunne bruke alle funksjonene.

En telefon kan ikke kobles til det håndfrie telefonsystemet med mindre den har vært sammenkoblet tidligere.

Du finner mer informasjon om "Sammenkobling av en telefon" i delen "Sammenkoble / koble fra en telefon".

**Merknad:** Telefonens Bluetooth®-funksjon må være aktivert og satt til synlig.

## Automatisk tilkobling

Straks tenningen slås på, begynner lyd-systemet å søke etter parede telefoner i nærheten,

**Merk:** Den prioriterte telefonen er den som var sist tilkoblet.

Søkingen fortsetter til det blir funnet en sammenkoblet telefon (det kan ta flere minutter).

**Merk:** hvis du vil ha mer informasjon om listen over compatible telefoner, kan du kontakte en godkjent forhandler:

- Du kan bruke den automatiske telefontilkoblingen når tenningen er slått på. Du må eventuelt aktivere den automatiske Bluetooth® tilkoblingsfunksjonen for det håndfrie systemet på telefonen din. Se brukerhåndboken for telefonen.
- Når du kobler til på nytt, og hvis to sammenkoblede telefoner er innenfor rekkevidden til det håndfrie systemet, prioriteres den telefonen som sist var tilkoblet, selv om denne befinner seg utenfor kjøretøyet, så lenge den er innenfor rekkevidden til det håndfrie systemet.

**Merk:** hvis du allerede har en samtale gående mens det håndfrie systemet er aktivert, kobler telefonen seg automatisk til dette og samtalen skiftes til høyttalerne i kjøretøyet.



Det håndfrie telefonsystemet er bare ment å forenkle kommunikasjonen ved å redusere risikofaktorene, uten å fjerne dem fullstendig. Du må alltid forholde deg til lovgivningen i landet du befinner deg.



Av hensyn til sikkerheten må dette bare utføres når kjøretøyet står stille.



## Radio med midtre display

### Manuell tilkobling (endre tilkoblet telefon)

- Trykk på **3** eller **19** for å åpne Telefonmenyen.
- Roter **6** eller **15** til du kommer til Velg enhet-menyen.
- Bekreft med **6**.

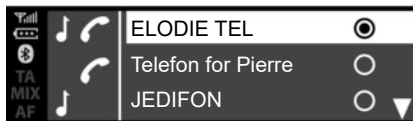

En liste med allerede parede telefoner blir vist.

Velg telefonen som du vil koble til ved å bruke **6** eller **15**, og bekreft ved å trykke på **6**.

Det vises en melding som bekrefter at telefonen er koblet til.

**Merk:** Hvis en telefon allerede er koblet til, og du bytter telefoner på listen over telefoner som allerede er koblet til, blir den allerede eksisterende tilkoblingen automatisk erstattet med den nye telefonen.

## Tilkoblingsfeil

Hvis du ikke klarer å koble til, kontrollerer du følgende:

- Telefonen din er slått på.
- Det er strøm på telefonbatteriet.
- Telefonen din allerede har blitt sammenkoblet med det håndfrie telefonsystemet.
- Bluetooth® er nå aktivert på telefonen og på lydsystemet;
- telefonen er konfigurert for å akseptere lydsystemets tilkoblingsforespørsel.

**Merk:** Telefonbatteriet tømmes raskere hvis du bruker det håndfrie telefonsystemet i lengre perioder.



## KOBLE EN TELEFON TIL, FRA (3/5)

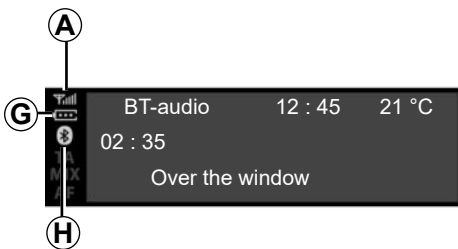

### Telefoninformasjon

Når den er tilkoblet, viser lydsystemet informasjon om telefonen:

- telefonens nettverksstatus **A**;
- batteriets ladenivå **G**;
- type tilkobling til multimedie-systemet **H**.



### Koble fra en telefon

For å koble fra telefonen kan du:

- deaktivere lydsystemets Bluetooth-funksjon
- deaktivere telefonens Bluetooth-funksjon
- slette den parede telefonen via lydsystemet. Du finner mer informasjon om 'Oppheving av paring for telefon' i avsnittet 'Pare, opphev paring av telefon'.

En melding vises på lydsystemskjermen som bekreftelse på at telefonen er frakoblet.

### Merk:

- Hvis du slår av telefonen, blir telefonen koblet fra.
- Hvis telefonen kobles fra under en samtale, overføres anropet automatisk til telefonen.

For å deaktivere smarttelefonens Bluetooth® kan du se i telefonens brukerhåndbok.

For å oppheve paring og slette Bluetooth®-telefonen skal du se i informasjonen under Opphev paring av telefon, i avsnittet Pare, opphev paring av telefon.

## KOBLE EN TELEFON TIL, FRA (4/5)

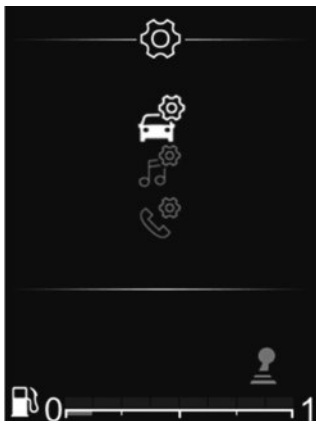

### Radio med display i instrumentpanelet

#### Manuell tilkobling (endre tilkoblet telefon)

- Trykk på **32** for å åpne hovedmenyen.
- Velg Telefon-menyen ved hjelp av **26**, **33** eller **34**, og bekreft ved å trykke på **35**.
- Velg enhet-menyen ved hjelp av **26**, **33** eller **34**, og bekreft ved å trykke på **35**.



En liste med allerede parede telefoner blir vist.

Velg telefonen som du vil koble til, fra listen ved å bruke **26**, **33** eller **34**, og bekreft ved å trykke på **35**.

Det vises en melding som bekrefter at telefonen er koblet til.

**Merk:** Hvis en telefon allerede er tilkoblet når du bytter til en annen telefon, erstattes den eksisterende tilkoblingen automatisk av den nye telefonen.

### Tilkoblingsfeil

Hvis du ikke klarer å koble til, kontrollerer du følgende:

- Telefonen din er slått på.
- Det er strøm på telefonbatteriet.
- Telefonen din allerede har blitt sammenkoblet med det håndfrie telefon-systemet.
- Bluetooth® er nå aktivert på telefonen og på lydsystemet;
- telefonen er konfigurert for å akseptere lydsystemets tilkoblingsforespørsel.

**Merk:** Telefonbatteriet tømmes raskere hvis du bruker det håndfrie telefonsystemet i lengre perioder.

## KOBLE EN TELEFON TIL, FRA (5/5)

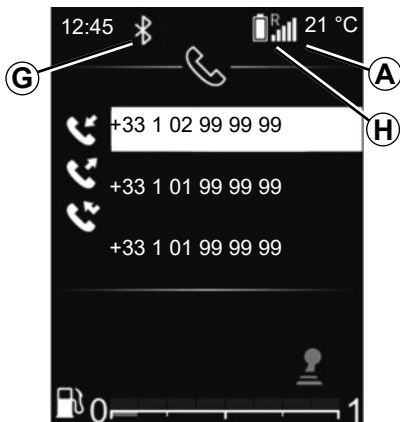

### Telefoninformasjon

Når den er tilkoblet, viser lydsystemet informasjon om telefonen:

- telefonens nettverksstatus **A**;
- batteriets ladenivå **H**;
- type tilkobling til multimedie-systemet **G**.



### Koble fra en telefon

For å koble fra telefonen kan du:

- deaktivere lydsystemets Bluetooth®-funksjon
- deaktivere telefonens Bluetooth®-funksjon
- slette den parede telefonen via lyd-systemet. Du finner mer informasjon om 'Oppheving av paring for telefon' i avsnittet 'Pare og oppheve paring av telefon'.

Hvis du slår av telefonen, blir den koblet fra.

En melding vises på lydsystemskjermen som bekreftelse på at telefonen er frakoblet.

**Merk:** Hvis du er midt i en samtale mens telefonen blir frakoblet, overføres samtalen automatisk til telefonen din.

For å deaktivere lydsystemets Bluetooth®-funksjon kan du se Bluetooth®-funksjon i avsnittet Generell beskrivelse.

For å deaktivere smarttelefonens Bluetooth® kan du se i telefonens brukerhåndbok.

For å oppheve paring og slette Bluetooth®-telefonen skal du se i informasjonen under Oppheve paring av telefon, i avsnittet Pare, oppheve paring av telefon.

# FORETA, MOTTA ET ANROP (1/7)

## Radio med midtre display

### Ringe til en kontakt fra telefonkatalogen

Når en telefon sammenkobles, lastes telefonboken automatisk opp til lydsystemet (avhengig av telefonmodell).

Slik søker du etter en kontakt:

- Trykk på **3** eller **19** for å åpne Telefonmenyen.
- Velg Telefonliste ved å bruke **6** eller **15**, og trykk på **6** for å bekrefte.



Fra Telefonliste-menyen kan du søke etter kontakter etter navn på følgende måte:

- Trykk på **8** for å vise det digitale alfabetet.
- Bruk **6** eller **15** til å bla gjennom bokstavene i alfabetet.

- Når du har valgt ønsket bokstav, trykker du på knappen **6** for å bekrefte.
- Velg ønsket kontakt ved å bruke **6** eller **15**, og trykk deretter på **6** for å vise de lagrede numrene til kontakten.
- Velg ønsket nummer ved hjelp av **6** eller **15**, og trykk deretter på **6** for å bekrefte og starte samtalen.

**Merk:** Du kan trykke på **4** hvis du vil tilbake til det forrige skjermbildet.



Vi anbefaler at du stanser kjøretøyet før du taster inn et nummer eller søker etter en kontakt.

# FORETA, MOTTA ET ANROP (2/7)

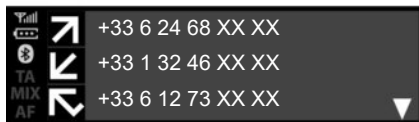

## Ringe en kontakt fra anropsloggen

Visning av anropsloggen:

- Trykk på **3** eller trykk kort på **19** for å få tilgang til Telefon-menyen.
- Velg Samtaleliste ved å bruke **6** eller **15**, og trykk på **6** for å bekrefte.
- Velg kontakten eller nummeret du vil ringe til, ved å bruke **6** eller **15**, og trykk på **3**, **6** eller **19** for å starte anropet.

For å ringe nummeret sist ring holder du inne **3** eller **19**.

## Ringe til noen ved å taste inn et nummer

Anrop ved tasting av nummeret:

- Trykk på **3** eller trykk kort på **19** for å få tilgang til Telefon-menyen.
- Velg Slå nummer ved å bruke **6** eller **15**, og trykk på **6** for å bekrefte.
- Velg hvert siffer ved hjelp av **6** eller **15**, og trykk deretter på **6** for å bekrefte.
- Når nummeret er angitt, trykker du på **3**, **6** eller **19** for å foreta anropet.

Du kan ringe til det siste anropte nummeret ved å holde inne **3** eller **19**.



Vi anbefaler at du stanser kjøretøyet før du taster inn et nummer eller søker etter en kontakt.

## Motta et anrop

Når du mottar et anrop, vises nummeret til den som ringer, på lydsystemskjermen (denne funksjonen er avhengig av hvilke tjenester du abonnerer på fra mobiloperatøren).

Hvis anroperens nummer er ett du har lagret, vises navnet til anroperen i stedet for nummeret.

Hvis nummeret til den som ringer, ikke kan vises, vises meldingen 'Privat nummer' på lydsystemskjermen.

## FORETA, MOTTA ET ANROP (3/7)



Du kan godta et innkommende anrop ved å trykke på **3** eller **19**. Du kan også velge **37** ved å bruke **6** eller **15** og deretter trykke på **6** for å bekrefte og godta det innkommende anropet.

Hvis du vil avvise et anrop, må du trykke og holde **3** eller **19**. Du kan også velge **38** ved å bruke **6** eller **15** og deretter trykke på **6** for å bekrefte og avvise anropet.



Du setter et innkommende anrop på vent ved å velge **39** ved hjelp av **6** eller **15** og deretter trykke på **6** for å bekrefte og sette den innkommende anropet på vent.

## Under et anrop

Du kan:

- justere volumet ved å rotere **1** eller ved å trykke på **13** eller **14**
- legge på ved å trykke på **3**.

Systemet kan håndtere anrop venter når telefonen er tilkoblet (avhengig av abonnementet).

## FORETA, MOTTA ET ANROP (4/7)



Roter **6** eller **15** og bekreft med **6**.

Du kan:

- Godta innkommende anrop/gjenoppta et anrop som er satt på vent ved å velge **37**.
- Legg på ved å velge **38** under samtalen.

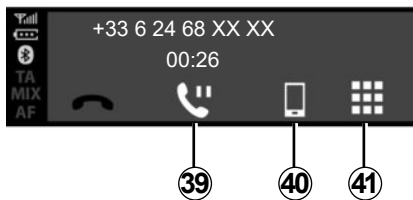

- Sett et anrop på vent ved å velge **39**.
- Overfør anropet fra audiosystemet til telefonen ved å velge **40**.
- Kontroller telefontastaturet via lydsystemet ved å velge **41**.

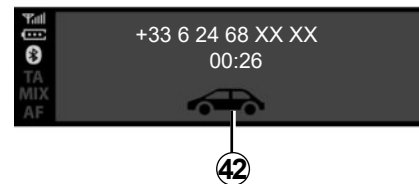

- Overfør anropet fra telefonen til lydsystemet ved å velge **42**.

Systemet kan håndtere anrop venter når telefonen er tilkoblet (avhengig av abonnementet).

## FORETA, MOTTA ET ANROP (5/7)

### Radio med display i instrumentpanelet

#### Ringe til en kontakt fra telefonkatalogen

Når en telefon sammenkobles, lastes telefonboken automatisk opp til lydsystemet (avhengig av telefonmodell).

Du kan også godkjenne automatisk deling av telefonboken og anropsloggene slik at multimediesystemet overfører dem automatisk under de neste sammenkoblingene.

Hvis tilgang ikke er autorisert, vises en melding på lydsystemskjermen som ber deg om å godkjenne tilgang til telefonboken.

Hvis multimediesystemet ikke finner telefonen din, kan du se i brukerhåndboken for telefonen.



Slik søker du etter en kontakt:

- Trykk på **32** og deretter Telefon ved å bruke **33** eller **34**, og trykk deretter på **35** for å bekrefte.
- Velg Telefonliste ved å bruke **33** eller **34**, og trykk på **35** for å bekrefte.

Fra Telefonliste-menyen kan du søke etter kontakter etter navn på følgende måte:

- Hold inne **33** eller **34** for å aktivere søket.
- Bruk **26**, **33** eller **34** til å bla gjennom bokstavene i alfabetet.
- Når du har valgt ønsket bokstav, trykker du på knappen **35** for å bekrefte.
- Velg ønsket kontakt ved å bruke **33** eller **34**, og trykk deretter på **35** for å vise de lagrede numrene til kontakten.
- Velg ønsket nummer ved hjelp av **33** eller **34**, og trykk deretter på **35** for å bekrefte og starte samtalen.

**Merk:** Du kan trykke på **36** hvis du vil tilbake til det forrige skjermbildet.



Det anbefales at du slutter å kjøre kjøretøyet før du søker etter en kontakt.



## FORETA, MOTTA ET ANROP (6/7)



### Ringe en kontakt fra anropsloggen

Visning av anropsloggen:

- Åpne "Telefon"-menyen ved å trykke på **32** og velg deretter "Telefon" ved å bruke **33** eller **34**. Trykk på **35** for å bekrefte.
- Velg Samtaleliste ved å bruke **33** eller **34**, og trykk på **35** for å bekrefte.
- Velg kontakten eller nummeret du vil ringe til, ved å bruke **33** eller **34**, og trykk på **35** for å starte anropet.



### Motta et anrop

Når du mottar et anrop, vises nummeret til den som ringer, på lydsystemskjermen (denne funksjonen er avhengig av hvilke tjenester du abonnerer på fra mobiloperatøren).

Hvis anroperens nummer er ett du har lagret, vises navnet til anroperen i stedet for nummeret.

Hvis nummeret til den som ringer, ikke kan vises, vises meldingen 'Privat nummer' på lydsystemskjermen.

Godta et innkommende anrop:

- Velg **37** ved å bruke **33** eller **34**, og trykk på **35** for å bekrefte.

eller

- Trykk kort på **28**.

Avvise et innkommende anrop:

- Velg **38** ved å bruke **33** eller **34**, og trykk på **35** for å bekrefte.

eller

- Hold inne **28**.



Vi anbefaler at du stanser kjøretøyet før du taster inn et nummer eller søker etter en kontakt.

# FORETA, MOTTA ET ANROP (7/7)



## Motta et nytt anrop

Når du mottar et nytt anrop, vises nummeret til den andre som ringer, på lyd-systemskjermen (denne funksjonen er avhengig av hvilke tjenester du abonnerer på fra mobiloperatøren). Du kan:

- godta det innkommende anropet ved å velge **37**
- avvise det innkommende anropet ved å velge **38**
- sette et innkommende anrop på vent ved å velge **39**

Trykk på **38** for å legge på mens du snakker.

## Under et anrop

Du kan:

- Juster volumet ved å trykke på **27** eller **29**.
- Legge på ved å trykke på **28**.

Trykk **33** eller **34**, og bekreft med **35**. Du kan:

- Godta innkommende anrop/gjenoppta et anrop som er satt på vent ved å velge **37**.
- Legg på ved å velge **38** under samtalen.
- Sett et anrop på vent ved å velge **39**.
- Bruk lydsystemtastaturet for automatiske anrop ved å velge **41**.

Systemet kan håndtere anrop venter når telefonen er tilkoblet (avhengig av abonnementet).



## Bruke tastaturet under et anrop

Slik bruker du lydsystemtastaturet under et anrop:

- Velg lydsystemtastaturet **33** ved hjelp av **33** eller **34**, og trykk deretter på **35** for å bekrefte.
- Velg sifferet eller tegnet ved hjelp av **33** eller **34**, og trykk deretter på **35** for å bekrefte valget.

**Merk:** Du kan trykke på **36** hvis du vil tilbake til det forrige skjermbildet.

# TRÅDLØS LADER (1/2)

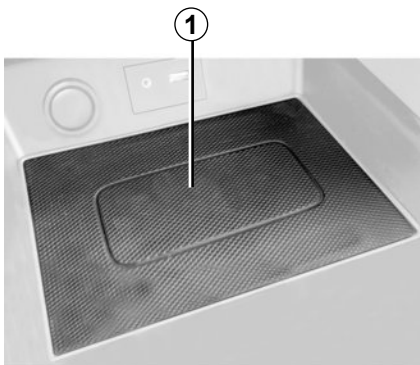

## Innledning

Bruk induksjonsladesonen **1** til å lade en telefon uten kabel.

### Merk:

- kontakt en godkjent forhandler eller produsentens nettsted hvis du vil vite mer om kompatible telefoner;
- for optimal lading, plasser smarttelefonen så nær midten av induksjonsladeområdet som mulig.

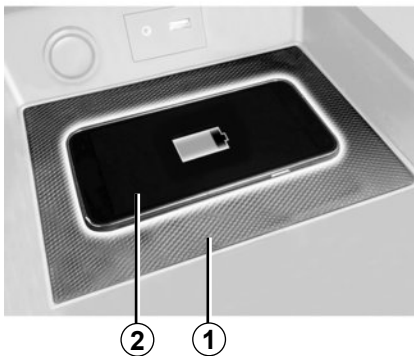

## Ladeprosedyre

Plasser telefonen på **2** i induksjonsladerområdet **1**.

Lading av telefonen **2** blir avbrutt i følgende tilfeller:

- det er oppdaget et objekt i induksjonsladeområdet **1**, som angitt med ladestatusen **5**. Du blir bedt om å tømme det trådløse ladeplasseringsområdet slik at **bare** telefonen er til stede;
- telefonen er fulladet, som angitt av ladestatusen **3**;

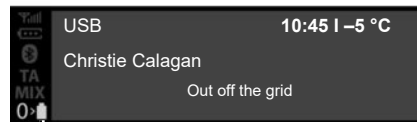

**3**

- induksjonsladeområdet **1** er **overopphetet**. Telefonens ladeprosedyre **2** startes på nytt kort tid etter at temperaturen har sunket.

Gjenstander som er blitt liggende i induksjonsladeområdet **1** kan bli overopphetet. Det anbefales at du plasserer dem i områdene som er beregnet til dette formålet (oppbevaringsrom, solskjermoppbevaring osv.).

## TRÅDLØS LADER (2/2)

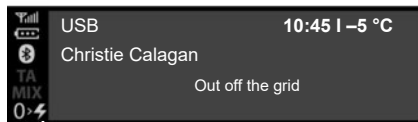

### Ladeprosess

Fremdriften på ladingen vises i frontpanelet til lydsystemet:

- telefon er ladet **3**;
- Lading pågår **4**;
- metallgjenstand oppdaget **5**.

**Merk:** For å få full ladeeffekt anbefaler vi å fjerne beskyttelsesdekslet eller etuiet fra telefonen.

Det er viktig at det ikke er noen andre objekter (USB-disk, SD-kort, kredittkort, startkort, smykker, nøkler, mynter osv.) i induksjonsladeområdet **1** mens telefonen lades. Fjern eventuelle magnetkort eller kredittkort fra brettet før du plasserer telefonen på induksjonsladere **1**.



## Radio med midtre display

### Lydinnstillinger

Trykk på **5** for å vise innstillingsmenyen. Velg Lydinnstillinger ved hjelp av **6** eller **15**, og trykk deretter på **6** eller **18** for å bekrefte. De tilgjengelige innstillingene er:

- "Equaliser"
- "Spatialisering"
- Hastighet lydstyrke
- Bassforsterkning
- Audio standard



### "Frekvenskorrigerer"

Velg "Equaliser", og trykk deretter på **6** eller **15** for å få tilgang til forskjellige elementer i følgende rekkefølge:

- Bass
- Middels
- "Diskant"

### Spatialisering (lydfordeling)

- "Balanse" (venstre/høyre lydbalanse)
- "Fade" (fremre/bakre lydbalanse)

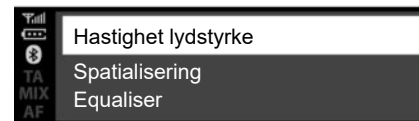

Du kan endre verdien for de enkelte innstillingene ved hjelp av **6** eller **15**.

Trykk på **6** eller **18** for å bekrefte og å gå tilbake til forrige valg.

Trykk på **4** for å avslutte denne menyen.

### "Volum tilpasset hastighet"

Systemets lydstyrke varierer med kjøretøyets hastighet.

Gå til Lydinnstillinger-menyen, og bekræft deretter "Hastighet lydstyrke" ved å trykke på **6** eller **18**.

## SYSTEMINNSTILLINGER (2/9)

For å nå den ønskede innstillingen velger du ett av følgende:

- "OFF";
- Svært lavt
- Lav
- Middels
- Høy
- Svært høy

### Bassforsterkning

Bassforsterkning-funksjonen øker bassnivået.

Du kan aktivere eller deaktivere denne funksjonen ved å velge "PÅ/AV" ved å bruke **6** eller **15**, og deretter trykke på **6** eller **18** for å bekrefte.

### Standardlyd

Vis Lydinnstillinger og Standard og deretter Audio standard.

Velg PÅ eller AV.

Alle lydinnstillingene tilbakestilles til standardverdiene.



### Stille inn tiden

Med denne funksjonen kan du stille klokken.

Trykk på **5** for å vise innstillingsmenyen. Velg Klokke ved å bruke **6** eller **15**, og trykk deretter på **6** eller **18** for å bekrefte. De tilgjengelige innstillingene er:

- "Sett tid": stilling av timer og minutter
- "Format": valg av visningsformat for tid – "a.m./p.m." eller "24-timers".

## Radioinnstillinger

For å få tilgang til radioinnstillingene trykker du på **5** og velger "Radioinnstillinger" ved hjelp av **6** eller **15**. Trykk på **6** eller **18** for å bekrefte.

De tilgjengelige innstillingene er:

- "TA" (trafikkmeldinger)
- AF
- "DR avbrudd" (nyhetsmeldinger)
- "Ref. FM-liste"
- "Ref. DR-liste".



Av hensyn til sikkerheten må alle justeringer utføres når kjøretøyet står stille.

# SYSTEMINNSTILLINGER (3/9)

## ”TA” (trafikkmeldinger)

Aktivering eller deaktivering av denne funksjonen:

- vis innstillingsmenyen ved å holde inne **5**, og trykk deretter på **5** for å bekrefte.
- velg Radioinnstillinger ved hjelp av **6** eller **15**, og trykk deretter på **6** eller **18** for å bekrefte.
- velg ”TA” ved å bruke **6** eller **15**, og trykk på **6** eller **18** for å bekrefte.
- velg ”ON” eller ”OFF” for å aktivere eller deaktivere ”TA”-funksjonen.

For å gå tilbake til forrige meny trykker du på **4** på lydsystemets frontpanel.

## AF (AF automatisk skifte av frekvens)

Frekvensen til en FM-radiokanal endrer seg i forhold til det geografiske området.

Noen stasjoner bruker RDS-systemet, hovedsakelig for automatisk justere AF på nytt under bilturer.

## ”DR avbrudd” (nyhetssendinger)

- vis innstillingsmenyen ved å trykke på **5**, velg Radioinnstillinger ved hjelp av **6** eller **15** og deretter trykke på **6** eller **18** for å bekrefte.
- velg ”DR avbrudd” ved å bruke **6** eller **15**, og trykk på **6** eller **18** for å bekrefte.
- velg nyhetsvarslene som du vil lytte til, ved hjelp av **6** eller **15**, og trykk deretter på **6** eller **18** for å bekrefte.

## Ref. FM-liste

Se avsnittet om ”Ref. FM-liste” under Lytte på radio.

## Ref. DR-liste

Se avsnittet om ”Ref. DR-liste” under Lytte på radio.

# SYSTEMINNSTILLINGER (4/9)

## Valg av språk

Med denne funksjonen kan du endre språket til lydsystemet.

Åpne "Språk"-delen ved å trykke på **5**, velg språket du vil bruke med **6** eller **15**, og trykk deretter på **6** eller **18** for å bekrefte.

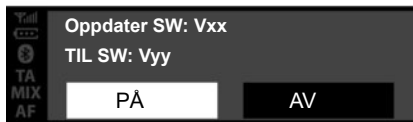

## Programvareversjon

Vis innstillingsmenyen ved å trykke på **5** OPPSETT og bla ned til Versjonprog. vare. Programvareversjonen eller Programvare vises på skjermen.

Kontakt en godkjent forhandler for å oppdatere programvaren.

## "Innstillinger" (Bluetooth®)

Åpne "Telefon"-menyen, avhengig av lydsystemet:

- trykk på **3**.
- velg Innstillinger-delen ved hjelp av **6** eller **15**, og trykk deretter på **6** eller **18** for å bekrefte.

De tilgjengelige innstillingene er:

- "Hastighet": justering av lydstyrke for ringetone eller anrop
- "Ringetone": aktivering av kjøretøyets ringetone eller av den ringetonen som overføres fra telefonen.



Av hensyn til sikkerheten må alle justeringer utføres når kjøretøyet står stille.



## SYSTEMINNSTILLINGER (5/9)

For å justere lydstyrken på ringetonen når en Bluetooth®-telefon er koblet til lydsystemet, velger du "Hastighet" ved hjelp av **6** eller **15**, og deretter trykker du på **6** eller **18** for å bekrefte.

En ny undermeny vises:

- Ringetone
- Samtaleliste

Velg ett av de to delene ved hjelp av **6** eller **15**, og trykk deretter på **6** eller **18** for å bekrefte.

For å aktivere ringetonen til kjøretøyet eller telefonen koblet til Bluetooth® velger du "Ringetone" ved å rotere og trykke på **6** eller ved å bruke kontrollknotten på lydsystemets frontpanel eller **15**.

En ny undermeny vises:

- Bil
- "Telefon".

Velg ett av de to delene ved hjelp av **6** eller **15**, og trykk deretter på **6** eller **18** for å bekrefte.

## Vis radiotekst

Radiotekstmenyen vises når du holder inne knappen **5**. Lydsystemet viser "tilgjengelig" på skjermen.

Radiotekstvisningen kan inneholde opptil 64 tegn.

**Merk:** Hvis den nåværende radiokanalen ikke kan vise radiotekst, viser lyd-systemskjermen "Ingen radiotekst".



Av hensyn til sikkerheten må alle justeringer utføres når kjøretøyet står stille.

## SYSTEMINNSTILLINGER (6/9)

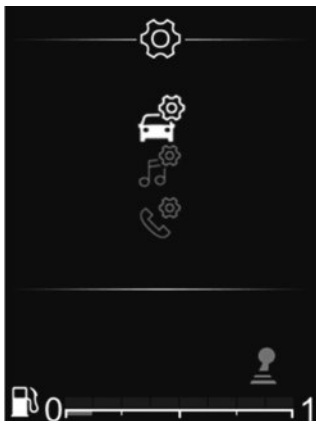

### Radio med display i instrumentpanelet

På hovedmenyen bruker du **33** eller **34** til å bla gjennom Innstillinger-menyen.

De tilgjengelige innstillingene er:

- "Bil"
- "LYD"
- "Telefon".



Av hensyn til sikkerheten må alle justeringer utføres når kjøretøyet står stille.

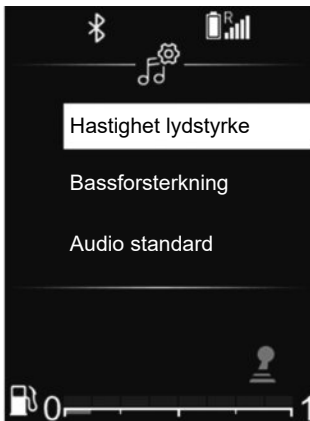

### Lydinstillinger

På hovedmenyen blir du gjennom **33** eller **34** til Innstillinger-menyen.

Velg Lyd og trykk deretter på **35** for å bekrefte.

De tilgjengelige innstillingene er:

- "Equaliser"
- "Spatialisering"
- Hastighet lydstyrke
- Bassforsterkning
- Audio standard

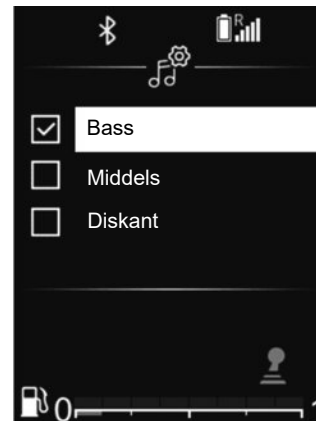

### "Frekvenskorrigerer"

Velg Equaliser, og trykk deretter på **33** eller **34** for å få tilgang til forskjellige elementer i følgende rekkefølge:

- Bass
- Middels
- "Diskant"

## SYSTEMINNSTILLINGER (7/9)

### ”Spatialisering” (lydfordeling)

Bruk Spatialisering-funksjonen til å justere lydfordelingen i kupéen:

- ”Balanse” (venstre/høyre lydbalanse)
- ”Fade” (fremre/bakre lydbalanse)

Du kan endre verdien for de enkelte innstillingene ved hjelp av **33** eller **34**. Trykk på **35** for å bekrefte og å gå tilbake til forrige valg.

### ”Volum tilpasset hastighet”

Systemets lydstyrke varierer med kjøretøyets hastighet.

Gå til Lydinnstillinger-menyen, og bekræft deretter ”Hastighet lydstyrke” ved å trykke på **35**.

For å nå den ønskede innstillingen velger du ett av følgende:

- OFF
- Svært lavt
- Lav
- Middels
- Høy
- Svært høy



### Bass Forsterkning

Bruk ”Bass Forsterkning”-funksjonen til å forsterke bassvolumene.

Åpne Lydinnstillinger-menyen og bekræft ”Bass Forsterkning” ved å bruke **33** eller **34**, og trykk deretter på **35** for å bekrefte.

Du kan aktivere eller deaktivere denne funksjonen ved å velge ”ON” eller ”OFF” ved å bruke **33** eller **34**, og deretter trykke på **35** for å bekrefte.

### Standardlyd

Vis Lydinnstillinger og Standard og deretter Audio standard.

Velg PÅ eller AV.

Alle lydinnstillingene tilbakestilles til standardverdiene.

### Radioinnstillinger

På hovedmenyen blir du gjennom **33** eller **34** til Innstillinger-menyen. Velg Lydradio og trykk deretter på **35** for å bekrefte.

De tilgjengelige innstillingene er:

- Ref. FM-liste
- Ref. DR-liste.

### Ref. FM-liste

Se avsnittet om ”Ref. FM-liste” under Lytte på radio.

# SYSTEMINNSTILLINGER (8/9)

## Ref. DR-liste

Se avsnittet om "Ref. DR-liste" under Lytte på radio.

## Telefoninnstillinger

Bruk denne funksjonen til å justere innstillingene for telefonen som er koblet til lydsystemet.

På hovedmenyen blar du gjennom **33** eller **34** til Innstillinger-menyen. Velg "Telefoninnstillinger", og trykk deretter på **35** for å bekrefte.

De tilgjengelige innstillingene er:

- Søk enheter
- Par enhet
- Velg enhet
- Slett enhet
- Bluetooth

Se de tilsvarende delene.

For å gå tilbake til forrige meny trykker du på knappen **4** på lydsystemets frontpanel.



### 'Innstillinger' (Bluetooth®)

På hovedmenyen blar du gjennom **33** eller **34** til Innstillinger-menyen. Velg Innstillinger, og trykk deretter på **35** for å bekrefte.

For å aktivere lydsystemets Bluetooth®-funksjon velger du "ON" ved hjelp av **33** eller **34**. Trykk deretter på **35** for å bekrefte.

For å deaktivere lydsystemets Bluetooth®-funksjon velger du "OFF" ved hjelp av **33** eller **34**. Trykk deretter på **35** for å bekrefte.

Avhengig av merke og modell på telefonen din kan håndfrifunksjonen være helt eller delvis inkompatibel med lydsystemet i kjøretøyet.



Av hensyn til sikkerheten må alle justeringer utføres når kjøretøyet står stille.

# SYSTEMINNSTILLINGER (9/9)

## Valg av språk

Bruk denne funksjonen til å endre visnings-språket for lydsystemet i instrumentpanelet.

Trykk på **32** for å vise innstillingsmenyen. Velg Kjøretøyinnstillinger, "Språk" og velg ønsket språk ved hjelp av **33** eller **34**. Trykk på **35** for å bekrefte.

## Stille inn tiden

Med denne funksjonen kan du stille klokken.

Trykk på **32** for å vise innstillingsmenyen. Velg Kjøretøy meny, Klokke ved å bruke **33** eller **34**. Trykk på **35** for å bekrefte.

Klokke-menyen vises:

- Hold inne **35** for å få tilgang til tidsinnstillingene.
- Juster timene med **33** eller **34**, vent et øyeblikk til Timer-innstillingen automatisk bytter til Minutter-innstillingen.
- Juster minuttene ved hjelp av **33** eller **34**, vent et øyeblikk til innstillingen bekreftes automatisk.



Av hensyn til sikkerheten må alle justeringer utføres når kjøretøyet står stille.

# DACIA MEDIA CONTROL: GENERELL BESKRIVELSE (1/5)

## Innledning

"Dacia Media Control" er en app som kan lastes ned fra en smarttelefon eller et nettbrett. Dette programmet gir deg tilgang til flere menyer:

- "Radio"
- "Navigation"
- Bil
- "Sett tid"
- Telefon
- "Multimedia"

**Merk:** hvis du vil vite mer om kompatible telefoner og nettbrett, kan du kontakte en autorisert forhandler eller gå til produsentens nettsted hvis det er tilgjengelig.

## Bluetooth®-forbindelse

Kontroller at telefonen eller nettbrettet er parett med lydsystemet (se informasjon om Paring av telefon i delen Paring og oppheving av paring av telefon).

**Merk:** Bluetooth® må være aktivert og angitt til synlig på telefonen eller nettbrettet (for mer informasjon kan du se brukerhåndboken for enheten din).

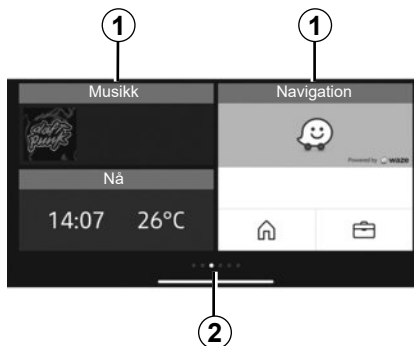

## Display

### Tilpasset startside

1 Tilgang til festede apper.

2 Sideindikatorer.

**Merknad:** Du kan endre konfigurasjonen for velkomstskjermbildet. Se under avsnittet **Dacia Media Control**: innstillingsparametere.

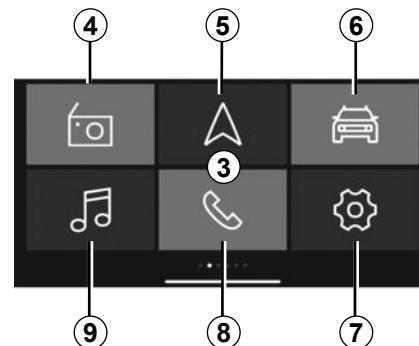

### Standard 3 "Dacia Media Control"-velkomstskjerm

Standardvelkomstskjermen viser følgende menyer:

4 Radio: radiostyring.

5 "Navigation": Navigeringsbehandling.

6 "Bil": behandling av drivstofforbruket, Driving Eco osv.

7 "Sett tid": behandling av innstillingene for "Dacia Media Control"-appen.

8 "Telefon": behandling av telefonfunksjoner.

9 "Multimedia": Behandling av multimedieressurser.

## DACIA MEDIA CONTROL: GENERELL BESKRIVELSE (2/5)

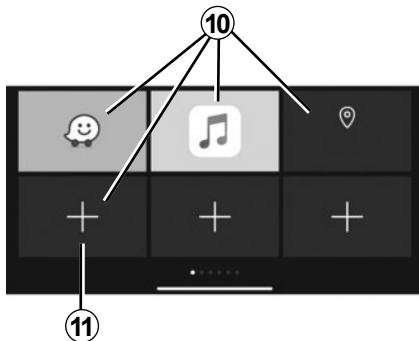

### Favoritter-skjerm bilde

Bruk **Dacia Media Control**-appen til å legge til snarveier til favorittfunksjonene dine:

- programmer
- kontakter
- **Dacia Media Control** -funksjoner
- musikk
- navigering
- ...

**10** åpne en funksjon som tidligere var angitt som favoritt;

**11** åpne skjermbildet for behandling av favoritter.

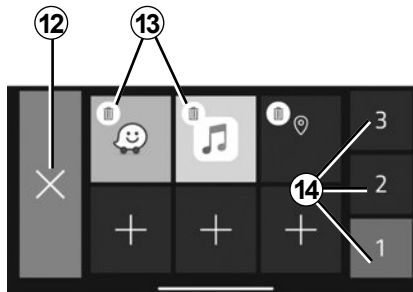

### Skjerm bilde for behandling av favoritter

For å gå til skjermbildet for behandling av favoritter trykker du på **11**-knappen.

**12** tilbake til det forrige skjermbildet;

**13** slett favoritten;

**14** åpne de ulike sidene for behandling av favoritter.

Regelmessige oppdateringer av **Dacia Media Control**-appen anbefales.

### Tilpasse startside

Du kan tilpasse "**Dacia Media Control**"-startside. Det gjør du ved å trykke på knappen **11** eller trykke og holde hvor som helst på den tilpassede startside, og deretter skyve en app fra nederst på skjermen til ønsket plassering. Hvis du skyver appen til en plassering som allerede er i bruk, blir den automatisk erstattet.

Det håndfrie systemet er beregnet på å forenkle kommunikasjonen ved å redusere risikofaktorene, men det fjerner dem ikke helt.

Du må alltid forholde deg til lovgivningen i landet du befinner deg.

## DACIA MEDIA CONTROL: GENERELL BESKRIVELSE (3/5)

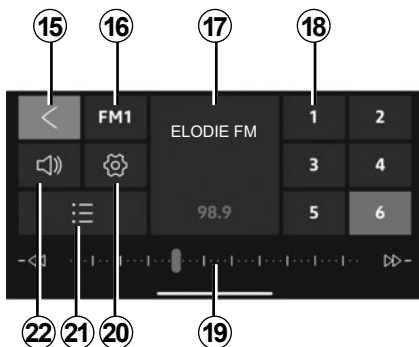

### ”Radio”-meny

Via denne menyen kan du lytte på radiostasjoner, og menyen har følgende funksjoner:

**15** tilbake til hovedmenyen;

**16** velge et radiobånd (FM, DR eller AM);

**17** radiokanalen som for øyeblikket spilles av;

**18** valg av forhåndsinnstilte radioer/favoritter;

**Merk: Dacia Media Control** viser forhåndsinnstillingene/favorittene for bilradioen.

**19** radiofrekvensbånd, radiofrekvensinformasjon;

**20** åpne lydinnstillingene;

**21** liste over tilgjengelige kanaler;

**22** styre volumet.

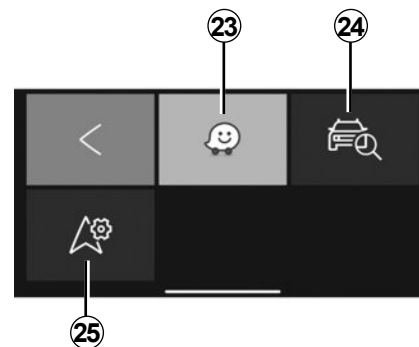

### ”Navigation”-meny

Navigasjonsmenyen har alle satellittnavigasjonsfunksjoner, veikart, trafikkinformasjon, navigasjonsapper og varselområder. Navigation-menyen har følgende funksjoner:

**23** smarttelefonnavigasjonsapp som brukes til å planlegge rutene dine;

**24** app for å vise hvor kjøretøyet befinner seg geografisk;

**25** tilgang til innstillingene som gjør at du kan angi en standard navigasjonsapp.



## DACIA MEDIA CONTROL: GENERELL BESKRIVELSE (4/5)

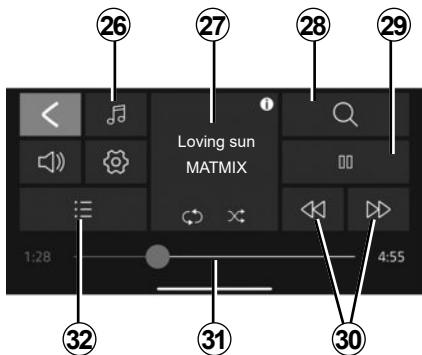

### ”Multimedia”-meny

Multimedia-menyen inneholder alle funksjonene for avspilling av lydfiler og følgende funksjoner:

- 26** velg lydfilkilden
- 27** multimediefil som spilles av for øyeblikket;
- 28** søk etter en multimediefil;
- 29** spill av/stans midlertidig;
- 30** neste/forrige fil;
- 31** rullefelt, gjenværende tid for multimediefilen som spilles av for øyeblikket;
- 32** velg av spilleliste.

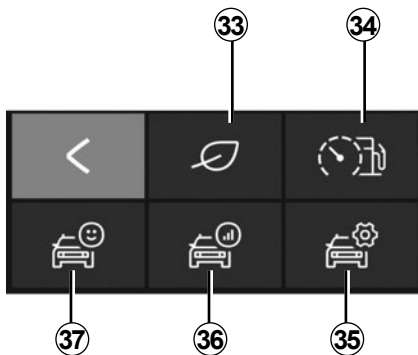

### ”Bil”-meny

”Bil”-menyen brukes til å administrere bestemte utstyrsenheter, som styrsenheten ombord og Driving Eco. Den har følgende funksjoner:

- 33** åpne Driving Eco -menyen (se øko-poengsum, osv.)
- 34** kjørestilindikator eller inneværende forbruksindikator;
- 35** tilgang til innstillinger og informasjon;
- 36** åpne ”tursammendraget”;
- 37** tilgang til instrumentpanelet i kjøretøyet.

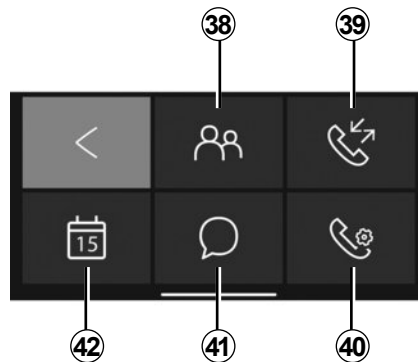

### ”Phone”-meny

Med ”Telefon”-menyen kan du bruke telefonen håndfritt, og den har følgende funksjoner:

- 38** åpne telefonboken
- 39** åpne anropsloggen;
- 40** åpne Telefon-menyinnstillingene
- 41** åpne meldingene
- 42** åpne kalenderen.

## DACIA MEDIA CONTROL: GENERELL BESKRIVELSE (5/5)

### Glemt telefon-varsel

Når motoren og lydsystemet er slått av, viser programmet **Dacia Media Control** en varselmelding på smarttelefonen, sammen med en pipetone, at du har lagt igjen telefonen i kjøretøyet.

**Merk:** På enkelte telefoner og nettbrett er Tale til -tekst-funksjonen tilgjengelig. Lydsystemet leser opp meldingen høyt.

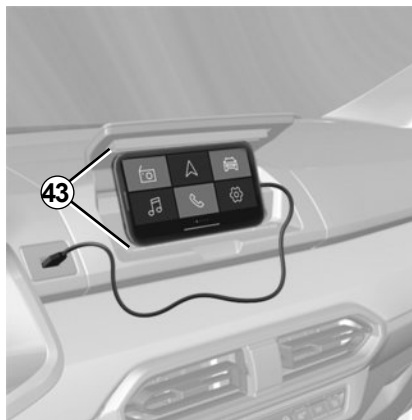

### Telefonholder 43

Avhengig av utstyret kan du holde telefonen aktivert på midtkonsollen ved å bruke **Dacia Media Control**-appen med det ergonomiske utstyret **43**.

### Opplading ved bruk av USB-porten

Ved å koble telefonens USB-plugg til USB-porten kan du lade eller opprettholde batteriet under bruk.

### Justere lydstyrken

Du kan justere lydvolumet ved å sveipe vertikalt på smarttelefon-skjermen:

- **sveip oppover** for å øke volumet
- **sveip nedover** for å redusere volumet

Flere sveip kan være nødvendig for å nå ønsket volum.

Regelmessige oppdateringer av **Dacia Media Control**-appen anbefales.

## DACIA MEDIA CONTROL: NAVIGASJONSFUNKSJON (1/2)

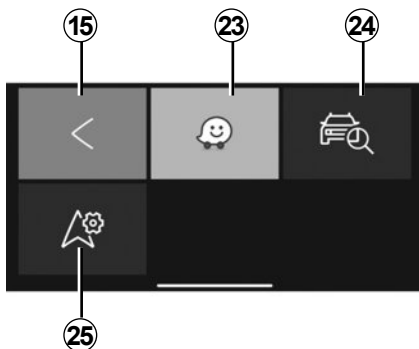

### ”Navigation”

Du kommer til Navigasjonsmenyen ved å trykke på tasten ”Navigation” fra menyen på velkomstskjermbildet til ”Dacia Media Control”.

Navigation-menyen består av flere ikoner:

- 15** gå tilbake til hovedmenyen som standard;

- 23** åpne navigasjonsappen for å administrere definerte ruter;
- 24** åpne ”Go To My Car”-appen for å se hvor kjøretøyet befinner seg geografisk;
- 25** angi navigasjonsappen som du ønsker å bruke som standard.



### Finn bilen min

Med denne funksjonen kan du finne bilens geografiske posisjon for å for eksempel finne det på en parkeringsplass.

Trykk på **24** Go To My Car fra Navigation-menyen.

For å finne bilen kan du:

- fyller ut feltet Bilens parkeringsadresse
- Trykk på Gå til bilen min-knappen for å starte navigasjon i fotgjengermodus til den forhåndsinnstilte adressen.

**Merk:** denne funksjonen kan bare brukes når du befinner deg på utsiden av bilen. Hvis bilen er flyttet av en tredjepart i tiden mellom GPS-posisjonen ble lagret og det tidspunktet du ønsker å finne det, kan ikke programmet søke etter dets nåværende posisjon.



Av hensyn til sikkerheten må alle justeringer utføres når kjøretøyet står i ro.

## DACIA MEDIA CONTROL: NAVIGASJONSFUNKSJON (2/2)



### ”Navigasjonsinnstillinger”

Med denne funksjonen kan du angi ditt foretrukne standard navigasjonsprogram.

På Navigation-menyen trykker du på Navigasjonsinnstillinger **25** og velger den navigasjonsappen du vil bruke, fra listen over forslag.

Når du bruker navigeringsappen på smarttelefonen, kan overføring av driftsavhengige mobildata medføre kostnader som ikke er inkludert i telefonabonnementet ditt.



Av hensyn til sikkerheten må alle justeringer utføres når kjøretøyet står i ro.

# DACIA MEDIA CONTROL: MULTIMEDIEFUNKSJON (1/3)

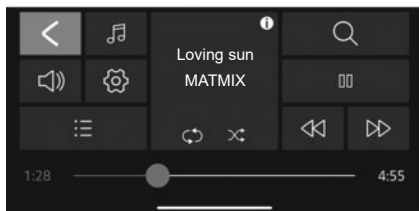

## "Multimedia"

Du kommer til Multimediamenyen ved å trykke på tasten "Multimedia" fra menyen på velkomstskjermbildet til "Dacia Media Control".

**Merk:** For å bruke alle funksjonene i Multimedia-menyen må du koble Bluetooth®-telefonen/-nettbrettet til lyd-systemet.

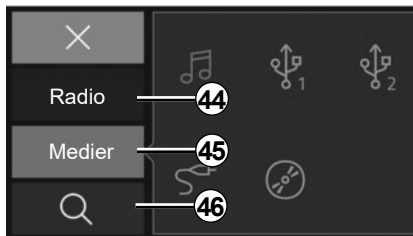

## Angi kilde

Trykk på **26** Multimedia for å åpne valgmenyen for multimediefikilden. Du kan bruke denne menyen til å velge kilden fra:

**44** "Radio": meny for å velge tilgjengelige radiokanaler

**45** "Medier": meny for å velge inndatakilder som er koblet til lydsystemet

**46** søke

## "Radio"

Via denne menyen kan du lytte på radiostasjoner, og menyen har følgende funksjoner:

- velge et bånd: FM, DR eller AM)
- velge en kanal ved å bruke en av tre søkemoduser (Manuell, Liste eller Frekvens)
- finne en stasjon ved bruk av det integrerte, intelligente tastaturet;
- lytte på lagrede kanaler;
- vise tekstinformasjon fra bestemte FM-, DR- eller AM-radiostasjoner under lytting

Du finner mer informasjon i avsnittet Lytte på radioen,

**Merk:** Hvis du spiller av en multimediefil, styrer ikke Dacia Media Control eksterne apper.

## DACIA MEDIA CONTROL: MULTIMEDIEFUNKSJON (2/3)

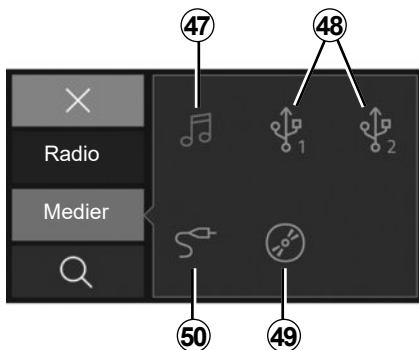

### Medier

Med denne menyen kan du lytte til musikk fra en ekstern kilde. Velg en tilkoblet inngangskilde for å få tilgang til lydfilene fra følgende liste.

- 47** Tilgang til multimediefiler som er lagret på smarttelefonen.
- 48** Tilgang til multimediefiler som er lagret på en MP3-spiller eller USB-enhet.
- 49** Tilgang til multimediefiler som er lagret på en CD (avhengig av utstyr).
- 50** Tilgang til multimediefiler i en kilde som er koblet til lydsystemets Jack-kontakten.

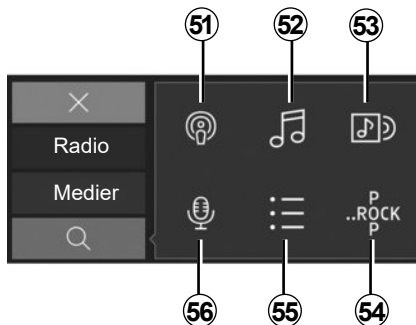

### Søke

Du får tilgang til funksjonen fra multimediemenyen ved å trykke på Søk-ikonet **28**.

Du kan bruke denne menyen til å søke etter en multimediefil på den eksterne lyd-kilden som er valgt.

Søket utfører følgende funksjoner:

**51** søke etter podkast

**52** søke etter tittel

**53** søke etter album

**54** søke etter sjanger

**55** søke i spillelister

**56** søke etter artist

**Merk:** bare tilgjengelige kilder kan velges. Utilgjengelige kilder blir ikke fremhevet.

## DACIA MEDIA CONTROL: MULTIMEDIEFUNKSJON (3/3)



### Spilleliste

Du får tilgang til funksjonen fra multimediemenyen ved å trykke på Spilleliste **32**.

Med denne menyen får du tilgang til tilpassede spillelister.



### Multimedieinnstillinger.

Du får tilgang til funksjonen fra multimediemenyen ved å trykke på Multimedieinnstillinger **20**.

I denne menyen kan du justere følgende innstillinger:

- Bal./Fade
- "Bass/Diskant"
- Volum Bluetooth®
- "AUX In",
- "TA"
- DR avbrudd
- Oppdater FM-listen
- "Oppdater DR-listen"
- Ringetonevolum
- Ringetone
- Standardinnstillinger



Av hensyn til sikkerheten må alle justeringer utføres når kjøretøyet står i ro.

## DACIA MEDIA CONTROL: KJØRETØYFUNKSJON (1/2)

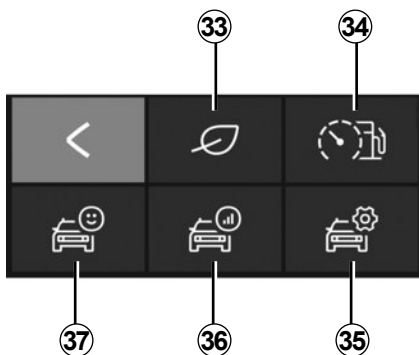

”Car”

Du kommer til ”Bil”-menyen ved å trykke på tasten ”Bil” fra menyen på velkomstskjermbildet til ”Dacia Media Control”.

”Bil”-menyen består av flere ikoner.

**33** Åpne menyen Driving Eco.

**34** Øyeblikkelig forbruk og kjørestilindikator.

**35** Tilgang til innstillingene for Bil-menyen fra appen.

**36** Tilgang til registreringen av den siste kjøreturen.

**37** Tilgang til dataene på instrumentpanelet i kjøretøyet.

**Merk:** For å bruke alle funksjonene i Bil-menyen må du koble Bluetooth®-telefonen eller -nettbrettet til lydsystemet.



« Driving Eco »

Med denne funksjonen kan du vise en samlet poengsum i sanntid som gjenspeiler kjørestilen din.

Denne poengsummen tar hensyn til følgende kriterier:

- akselerasjon
- evnen til å forutse bremsing
- samsvar med girskifter

Du kan se samlet poengsum og tilpassede råd på slutten av hver tur.

Du kan også se:

- kjørt avstand uten bruk av drivstoff;
- poeng for de siste ti turene dine.

**Merk:**

- Avhengig av telefonen, registrerer ikke Driving Eco-appen lenger poengene dine mens du kjører i bakgrunnen.
- Trykk på Audio standard-knappen på instrumentpanelet for å starte en ny tur når appen kjører.

En tur må være lengre enn 400 meter for å bli tatt i beregning. Hvis tiden mellom stopp og start av motoren er kortere enn fire timer, fortsetter programmet å ta turen med i beregningen før stopp.



Av hensyn til sikkerheten må alle justeringer utføres når kjøretøyet står i ro.



## DACIA MEDIA CONTROL: KJØRETØYFUNKSJON (2/2)



### Øyeblikkelig forbruk og kjørestilindikator

Bruk denne funksjonen til å vise det øyeblikkelige drivstofforbruket sammenlignet med kjøretøyets gjennomsnittlige forbruk og til å følge med på kjørestilen.

**Merk:** denne funksjonen er ikke tilgjengelig på LPG-modeller.



### Innstillinger

Med denne funksjonen får du tilgang til innstillingene for Bil-menyen og kan angi visse alternativer.



### Tursammendrag

Med denne funksjonen kan du vurdere kjørestilen ut ifra tidligere reiser:

- akselerasjon
- girskift
- foregripende
- ...



### Instrumentpanel

Med denne funksjonen får du tilgang til ulike data registrert på instrumentpanelet, for eksempel:

- gjennomsnittlig hastighet;
- Gjennomsnittlig drivstofforbruk;
- total avstand;
- kjørelengde siden forrige nullstilling;
- ...

## DACIA MEDIA CONTROL: TELEFONFUNKSJON (1/3)

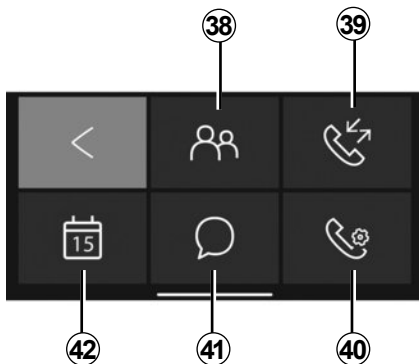

### ”Phone”

Du kommer til ”Telefon”-menyen ved å trykke på tasten ”Telefon” fra menyen på velkomstskjermbildet til ”**Dacia Media Control**”.

Telefon-menyen består av flere ikoner:

**38** Tilgang til telefonboken

**39** Tilgang til anropsloggen

**40** tilgang til Telefon-menyen (avhengig av telefonmodell)



**41** Tilgang til meldinger mottatt på en smarttelefon eller et nettbrett

**42** Tilgang til Kalender

**57** Ring et nummer ved hjelp av det digitale tastaturet (avhengig av telefonmodell).

**Merk:** Du kan lytte til mobilsvaret ved å holde nede tast 1 på tastaturet på frontpanelet til radioen.

Først holder du inne tast 1 på frontpanelet til radioen for å lagre mobilsvaret nummeret for telefonen.



### ”Telefonbok”

Trykk på Telefonbok-symbolet for å åpne listen med kontakter i Bluetooth®-telefonen.

Når du har koblet til lydsystemet med Bluetooth®-telefonen ved å bruke Bluetooth® trådløs teknologi, er telefonbokkontaktene tilgjengelige fra ”**Dacia Media Control**”-appen.

Velg kontakten (hvis kontakten har flere enn ett nummer, blir du bedt om å velge det nummeret som skal ringes). Oppringing startes automatisk når du har trykket på kontaktnummeret.

Hvis en adresse er koblet til en kontakt, kan du starte navigasjonsprogrammet. Det gjør du ved å trykke på navigasjonsikonet for å navigere til den lagrede adressen.

**Merk:** For å bla gjennom listen over kontakter skyver du fingeren oppover på smarttelefonens skjerm.

## DACIA MEDIA CONTROL: TELEFONFUNKSJON (2/3)



### Telefoninnstillinger

Bruk anropsloggen til å sjekke:

- utgående anrop
- tapte anrop.
- innkommende anrop

Når du ser på anropsloggen, vises kontaktene fra den nyeste til den eldste.

Navigere gjennom anropsloggen ved å skyve fingeren oppover på smarttelefonskjermen.

Foreta et anrop fra anropslogglisten ved å velge kontakten du vil ringe, fra listen.



### ”Telefoninnstillinger”

Med denne funksjonen får du tilgang til innstillingene for Telefon-menyen og kan angi visse alternativer.



### ”Slå et nummer”

Med Ring et nummer-funksjonen kan du ringe et telefonnummer og ringe en kontakt via ”Dacia Media Control”-appen.

For å ringe et nummer trykker du på talltastene. Når du har angitt nummeret du vil ringe, trykker du på -knappen for å ringe.



### ”Meldinger”

Med Meldinger-funksjonen kan du lese og/eller lytte til tekstmeldinger mottatt mens Dacia Media Control-appen er i bruk.

**Merk:** for å bla gjennom listen over meldinger skyver du fingeren oppover på smarttelefonskjermen.

## DACIA MEDIA CONTROL: TELEFONFUNKSJON (3/3)

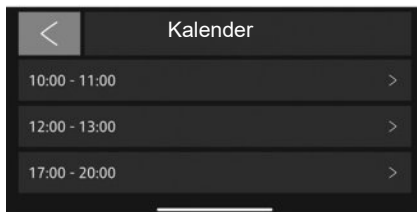

”Kalender”

Med Kalender-funksjonen kan du få tilgang til alle oppgavene (dagens avtaler og hendelser osv.) som er lagret i kalenderen på telefonen eller det digitale nettbrettet. Hvis en postadresse er tilknyttet en hendelse, kan du starte navigasjonsprogrammet for å navigere til det stedet.

Det gjør du ved å trykke på navigasjonsikonet for å navigere til den lagrede adressen.



Du bør stanse kjøretøyet før du skriver et nummer eller søker etter en kontakt.

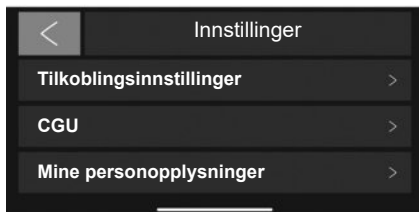

### Innstillinger

For tilgang til innstillingsmenyen velger du Innstillinger fra standard **Dacia Media Control**-hovedmeny.

**Dacia Media Control**-systemets Innstillinger kan brukes til å justere eller vise følgende:

- kjør **Dacia Media Control**-appen automatisk når den er koblet til lydsystemet

- informasjon om brukerkontoen;
- vilkår og betingelser for bruk;
- forbindelsen til lydsystemet;
- opplæringsveiledningen for appen;
- hurtigtasten for å gå tilbake til **Dacia Media Control**-appen
- gjenopprett standardinnstillinger;
- hvilken "**Dacia Media Control**"-versjon som er installert på telefonen,
- Bluetooth®-forbindelsen (automatisk eller manuell)
- ...

### Tilkoblingsinnstillinger

#### Sammenkobling

Med denne funksjonen kan du aktivere Bluetooth® på telefonen og søke i "**MY CAR**"-audiosystemet.

#### Start Dacia Media Control

Velg dette alternativet for å aktivere eller deaktivere automatisk oppstart av programmet når forbindelse med kjøretøyets lydsystem opprettes.

#### "CGU"

Dette alternativet viser vilkårene og betingelsene for bruk.

## DACIA MEDIA CONTROL: INNSTILLINGSPARAMETERE (2/2)

### Mine personopplysninger

Med dette alternativet kan du vise informasjon om beskyttelse av personopplysninger.

### Støtte/hjelp

Med dette alternativet kan du vise opplysningene som kreves for produsentstøtte.

### Opplæring

Med denne funksjonen kan du vise opplæringsveiledningen for "Dacia Media Control"-programmet.

### Standardinnstillinger

Dette alternativet tilbakestiller til standardinnstillingene.

### Aktiver Dacia Media Control-informasjon

Kryss av for å aktivere eller deaktivere visningen av appsnarveisknappen. Denne funksjonen er bare tilgjengelig på Android-smarttelefoner og krever at en systemgodkjenning brukes. Knappen vises bare når du er utenfor **Dacia Media Control**-appen. Når du trykker på hurtigtasten, starter **Dacia Media Control**-appen.

### Statistikkovervåking

Med denne funksjonen kan du aktivere eller deaktivere dataoverføring til et eget statistikkverktøy.

### Mediekontrollversjon

Denne funksjonen er grå som standard. Den kan brukes til å vise hvilken versjon av appen som er installert på smarttelefonen.



Av hensyn til sikkerheten må alle justeringer utføres når kjøretøyet står i ro.

## FUNKSJONSFEIL (1/2)

Beskrivelse	Mulige årsaker	Løsninger
Det høres ingen lyd.	Mobiltelefonen er ikke plugget inn eller koblet til systemet. Volumet er innstilt på minimum eller lyden er satt på pause.	Påse at mobiltelefonen er koblet til systemet. Øk volumet eller deaktiver pause.
Audiosystemet virker ikke, og det er ikke noe lys på skjermen.	Audiosystemet er ikke slått på.	Slå på audiosystemet.
	Sikringen til audiosystemet har gått.	Skift sikringen (se avsnittet om Sikringer i førerhåndboken).
Audiosystemet virker ikke, men det er lys på skjermen.	Volumet er innstilt på minimum.	Trykk på <b>19</b> , eller drei på <b>1</b> .
	Kortslutning i høyttaler(e).	Kontakt en godkjent forhandler.
Det kommer ikke lyd fra de venstre eller høyre høyttalerne.	Fordelingen av lyden (venstre/høyre) er feil innstilt.	Juster lydfordelingen.
	Høyttaler(e) er frakoblet.	Kontakt en godkjent forhandler.
Dårlige eller ingen radiosignaler.	Kjøretøyet befinner seg for langt unna senderen som radioen er innstilt på (bakgrunnsstøy og forstyrrelser).	Søk etter en annen sender med et bedre lokalt signal.
	Mottaket avbrytes av forstyrrelser fra motoren.	Kontakt en godkjent forhandler.
	Antennen er defekt eller ikke tilkoblet.	Kontakt en godkjent forhandler.

## FUNKSJONSFEIL (2/2)

Beskrivelse	Mulige årsaker	Løsninger
Telefonen kan ikke kobles til systemet.	<ul style="list-style-type: none"><li>– Telefonen er slått av.</li><li>– Det er ikke strøm på telefonbatteriet.</li><li>– Telefonen har ikke blitt sammenkoblet med det håndfrie telefonsystemet ennå.</li><li>– Bluetooth® er ikke aktivert på telefonen og/eller i systemet.</li><li>– Telefonen er ikke konfigurert for å akseptere lydsystemets tilkoblingsforespørsel.</li></ul>	<ul style="list-style-type: none"><li>– Slå på telefonen.</li><li>– Lad opp telefonbatteriet.</li><li>– Telefonen må sammenkobles med det håndfrie telefonsystemet.</li><li>– Aktiver Bluetooth® på telefonen og i systemet.</li><li>– Konfigurer telefonen, slik at den aksepterer lydsystemets tilkoblingsforespørsel.</li></ul>
Den Bluetooth®-aktiverte bærbare lydspilleren kan ikke kobles til systemet.	<ul style="list-style-type: none"><li>– Den bærbare lydspilleren er slått av.</li><li>– Batteriet i den bærbare lydspilleren er tomt.</li><li>– Den bærbare lydspilleren er ikke blitt sammenkoblet med audiosystemet ennå.</li><li>– Bluetooth®-funksjonen er ikke aktivert på den bærbare lydspilleren og/eller i audiosystemet.</li><li>– Den bærbare lydspilleren er ikke konfigurert for å akseptere lydsystemets tilkoblingsforespørsel.</li><li>– Musikken kan ikke aktiveres fra den bærbare lydspilleren.</li></ul>	<ul style="list-style-type: none"><li>– Slå på den bærbare lydspilleren.</li><li>– Lad opp batteriet i den bærbare lydspilleren.</li><li>– Den bærbare lydspilleren må sammenkobles med audiosystemet.</li><li>– Aktiver Bluetooth® på den bærbare lydspilleren og i audiosystemet.</li><li>– Konfigurer den bærbare lydspilleren til å akseptere tilkoblingsforespørsler fra systemet.</li><li>– Musikken må eventuelt spilles av fra den bærbare lydspilleren, avhengig av kompatibiliteten til telefonen din.</li></ul>
Meldingen Lavt batteri vises.	Telefonbatteriet tømmes raskere hvis du bruker det håndfrie telefonsystemet i lengre perioder.	Lad opp telefonbatteriet.



# ALFABETISK OVERSIKT (1/2)

**4**  
4-hjulstrekk (4WD)..... N.76

**A**  
AF-RDS frekvenssparing..... N.20, N.23  
anrop ..... N.43, N.47  
anropslogg..... N.43, N.47  
anropsvolum..... N.45, N.49  
AUX-kilde..... N.24, N.28

**B**  
Bluetooth®..... N.12 – N.13  
Bluetooth-tilkobling ..... N.32 → N.37  
bølgelengdeområde..... N.17 – N.18, N.21 – N.22

**D**  
Dacia-mediekontroll  
  generell beskrivelse ..... N.11, N.61 → N.65  
  introduksjon ..... N.11, N.61  
  justere innstillingene ..... N.76 – N.77  
  kjøretøyfunksjon ..... N.64, N.71 – N.72  
  multimediefunksjon ..... N.64, N.68 → N.70  
  navigasjonsfunksjon ..... N.63, N.66 – N.67  
  telefonfunksjon ..... N.64, N.73 → N.75  
dashbord og rattkontroll..... N.4 → N.10  
demp..... N.14  
display ..... N.4 → N.10

**F**  
forholdsregler ved bruk..... N.2 – N.3  
funksjon ..... N.14  
funksjonsfeil..... N.78 – N.79

**I**  
i Traffic..... N.53, N.58

innstillinger  
  lyd ..... N.52, N.57

**K**  
klokke  
  innstilling ..... N.53, N.58  
knapper..... N.4 → N.10  
koble fra en telefon ..... N.34, N.37, N.40, N.42  
koble til en telefon..... N.32 → N.37, N.36, N.38  
kommunikasjon..... N.45, N.49

**M**  
motta et anrop ..... N.43, N.47

**Q**  
QR-kode ..... N.11

**R**  
radio  
  automatisk kanallagring ..... N.17 – N.18, N.21 – N.22  
  automatisk modus..... N.17 – N.18, N.21 – N.22  
  forhåndsinnstilling av stasjoner... N.17 – N.18, N.21 – N.22  
  manuell modus ..... N.17 – N.18, N.21 – N.22  
  velge en radiostasjon..... N.17 – N.18, N.21 – N.22  
radiotekst..... N.56, N.60  
RDS ..... N.12

**S**  
sett for håndfri betjening av telefon ..... N.12 – N.13  
slå av ..... N.14  
slette en telefon ..... N.34, N.37  
språk  
  endre..... N.53, N.58

**T**  
talegjenkjenning..... N.16

## ALFABETISK OVERSIKT (2/2)

telefonkontaktliste.....	N.43, N.47
tilkobling	
feil .....	N.39, N.41
trådløs lader.....	N.50 – N.51

### U

USB	
lydkilde.....	N.12 – N.13
USB-kontakt .....	N.24, N.28

### V

velge kilde.....	N.14
volum .....	N.14



